



HYPHN

Producthandleiding

Registreer uw Hyphn-speakers
voor de best mogelijke product- en klantondersteuning

Registreer uw speakers via de QR-code
of ga naar **monitoraudio.com/registration**



Welkom bij Hyphn

Bedankt voor uw aankoop van ons Hyphn-speakersysteem. Uw reis naar adembenemend geluid is nu gestart.

Hyphn is een weergaloze, compromisloze demonstratie die de huidige ontwerp-, engineering- en productiemogelijkheden van de Monitor Audio Group en haar toekomstige ambities definieert. Het is anders dan alles wat Monitor Audio -of wie dan ook- ooit heeft gemaakt: de meest creatieve, technisch geavanceerde en krachtige speaker in de geschiedenis van het bedrijf.

In deze producthandleiding vindt u informatie over het instellen van het systeem en het onderhouden van de speakers voor levenslang plezier.

Als u hulp nodig hebt, neem dan contact op met ons technische team via **monitoraudio.com/hyphn-support**

Inhoud

Uitpakken	2
Het systeem instellen	4
Spikes en voetjes	6
De speakers aansluiten	8
De speakers gebruiken	10
Zorg en onderhoud	11
Garantie	12
Specificaties	13

⚠ WAARSCHUWING: Probeer de speaker NIET alleen op te tillen.
Wij adviseren ten minste vier personen voor het uitpakken en manoeuvreren.

Het wordt sterk aanbevolen om de speakers bij het uitpakken relatief dicht bij de optimale luisterpositie te plaatsen, zodat ze zo min mogelijk verplaatst hoeven te worden.

De handvatten aan de zijkanten van de dozen kunnen worden gebruikt om de dozen in positie te brengen.

In doos B worden Hyphn-sliders meegeleverd om de speakers op hun definitieve positie te schuiven.

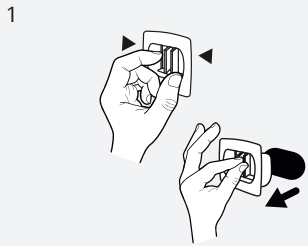

Verwijder de clips van de doos

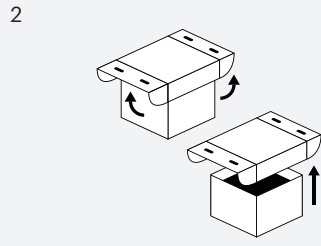

Verwijder het deksel van de doos

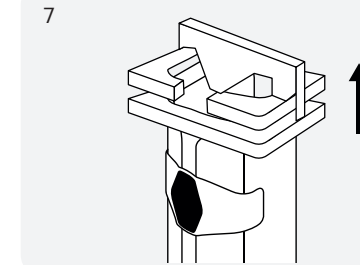

Verwijder het schuim bovenaan

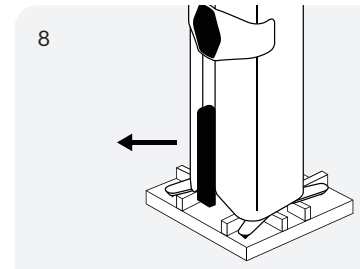

Verwijder het schuim in het midden

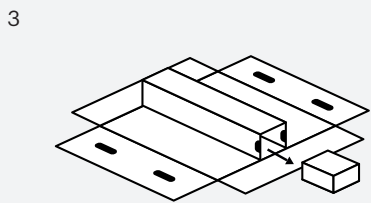

Verwijder de gereedschapskist en Hyphn-sliders van beide deksels

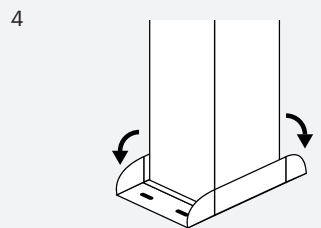

Vouw de bodemplaat omlaag

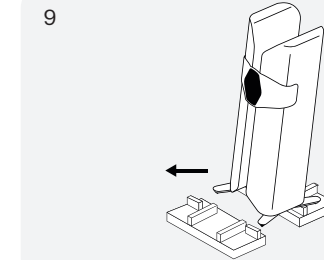

Kantel de speaker naar achteren en verwijder het schuim onderaan

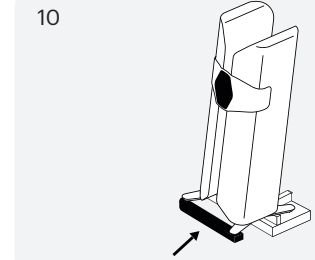

Gebruik het schuim uit het midden om de voorste voeten te ondersteunen

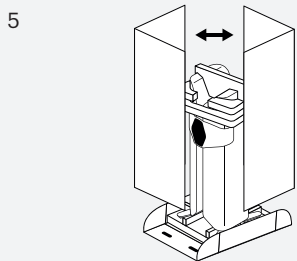

Verwijder de zijpanelen

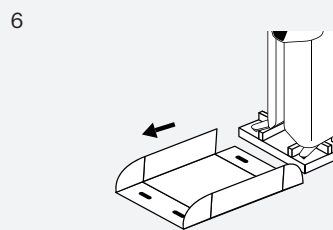

Schuif het product van de lade

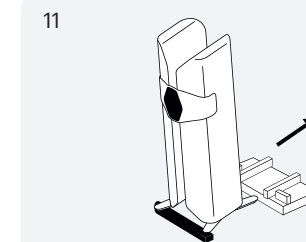

Kantel de speaker naar voren en verwijder het schuim onderaan

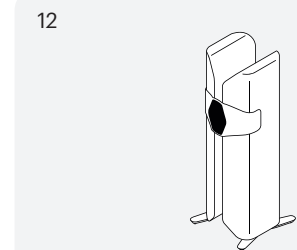

Zet de speaker weer rechtop

Tweekanaalssysteem

Als de speaker op de Hyphn-sliders staat, kan de speaker in positie worden 'geschoven' met een enorm verminderde weerstand ten opzichte van het gewicht van de speaker op harde vloeren of tapijt.

Bij het inrichten van een tweekanaalssysteem moeten de luisterpositie en de speakers een gelijkzijdige driehoek vormen. Idealiter worden de speakers ongeveer 1,8 - 3 meter van elkaar af geplaatst en minimaal 91 centimeter van de zijmuren. De ideale afstand tot de achtermuur is 91 cm.

LET OP: Dit zijn de aanbevolen afstanden voor optimale prestaties.

Resultaten zijn afhankelijk van de grootte van de ruimte, de installatie en persoonlijke voorkeuren.

Experimenteren wordt aangeraden wanneer u de speakers instelt, omdat de omgeving en persoonlijke voorkeuren bij elke installatie verschillen.

Luister naar een paar bekende nummers en zorg dat u tevreden bent met de positie van de speakers voordat u de Hyphn-sliders verwijdert.

Om het stereobeeld te verbeteren, kunt u proberen de speakers naar het luistergebied toe te draaien ('toe-in'). Geluid dat evenredig naar elk kanaal wordt gestuurd zou moeten klinken alsof het uit het gebied tussen de speakers komt.

Gebruik het diagram hiernaast voor de aanbevolen plaatsing van de speakers.

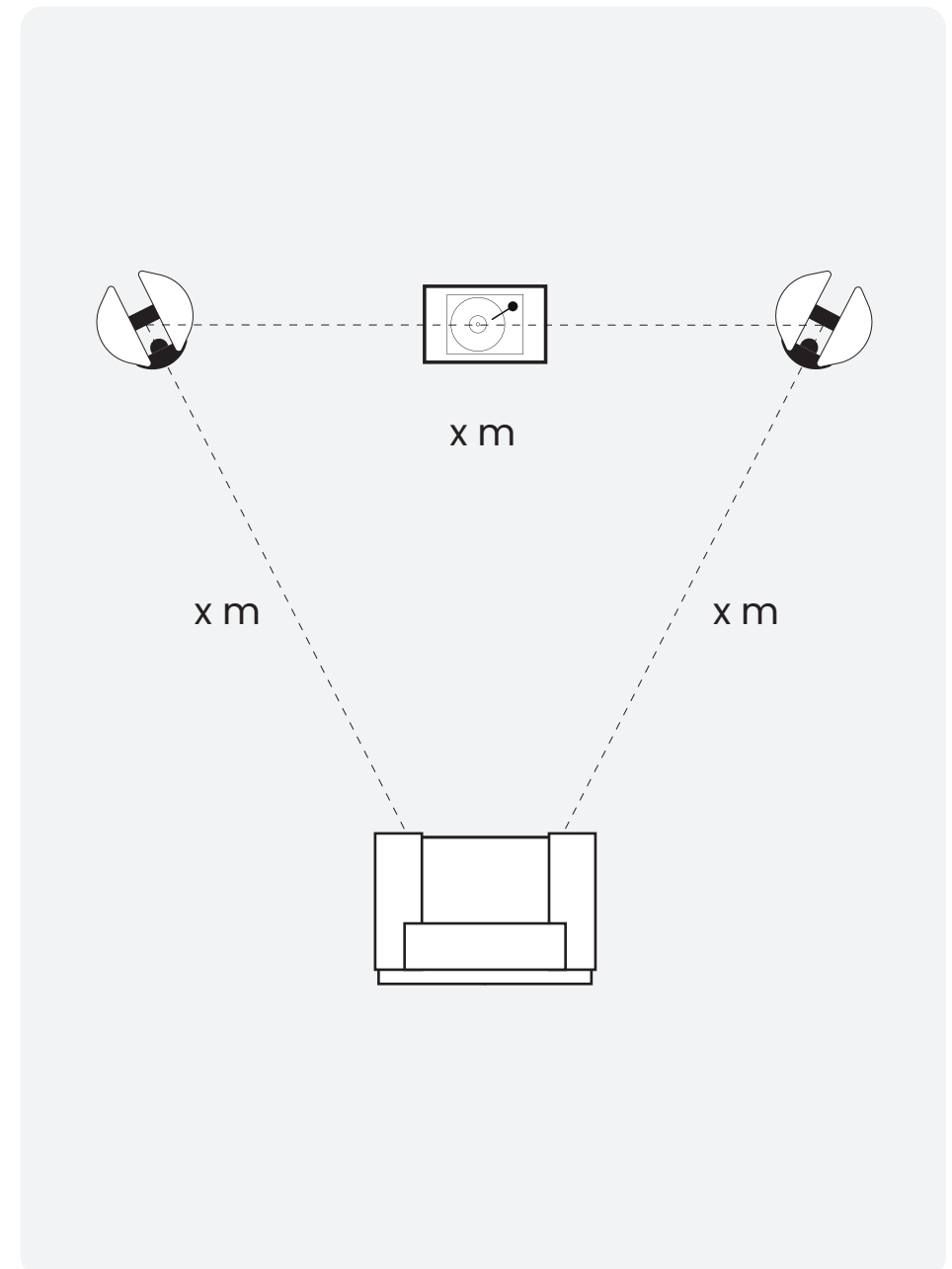

Gebruik op vloeren met tapijt

De uithouders worden gemonteerd geleverd met spikes, gemonteerd op de kast voor gebruik op tapijtvloeren. U moet alleen zorgen dat u de speaker in de luisterpositie plaatst en controleren of deze waterpas en stabiel staat.



Zorg dat er geen verstopte draden onder het tapijt liggen die beschadigd kunnen raken door de spikes.

Gebruik op houten of harde vloeren

Als de speaker op een houten of harde vloer wordt geïnstalleerd, gebruik dan de meegeleverde voetdoppen onder de spike om de vloer te beschermen. Positioneer de speaker in de luisterpositie en controleer of deze waterpas en stabiel staat.

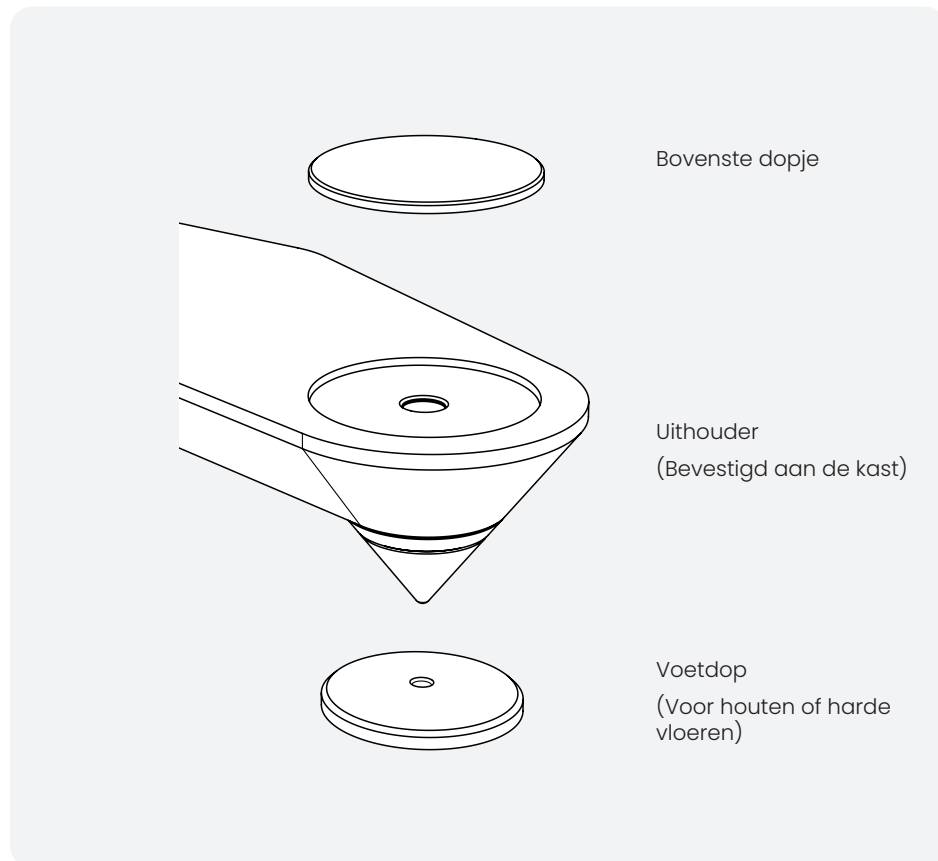

De speaker waterpas zetten

U kunt controleren of de speaker waterpas staat door een waterpas te gebruiken (niet meegeleverd). Als de speaker niet waterpas staat, verwijder dan het bovenste dopje (dat magnetisch is bevestigd) en schroef de voet met de meegeleverde inbusleutel los op het laagste punt, zoals op de onderstaande illustratie. Check het vervolgens opnieuw. Herhaal dit tot de kast volledig waterpas staat en doe dan de dop er weer op.

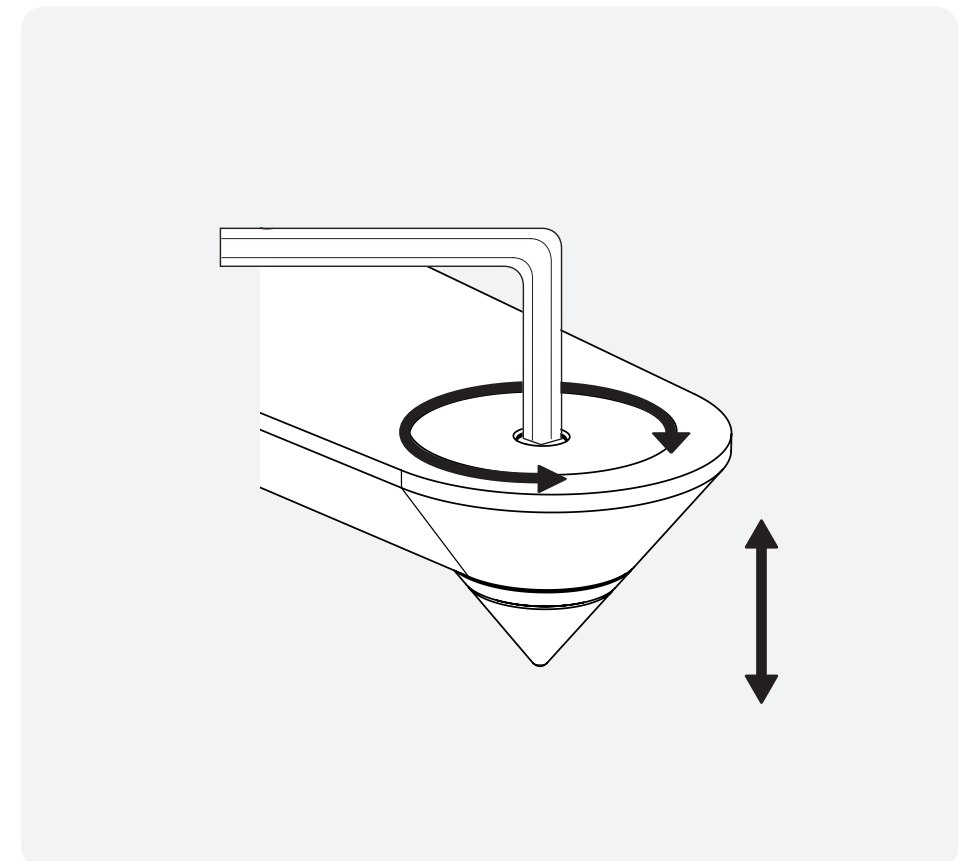

Bi-wiring (dubbele bedrading)

Dubbele bedrading wordt bewerkstelligd door losse paren van speakerkabels aan te sluiten op de terminals van de speaker vanuit één paar aansluitingen op de versterker. In het geval van de Hyphn worden de onderste terminals aangesloten op de basdriver(s) en de bovenste terminals op de mid en tweeter.

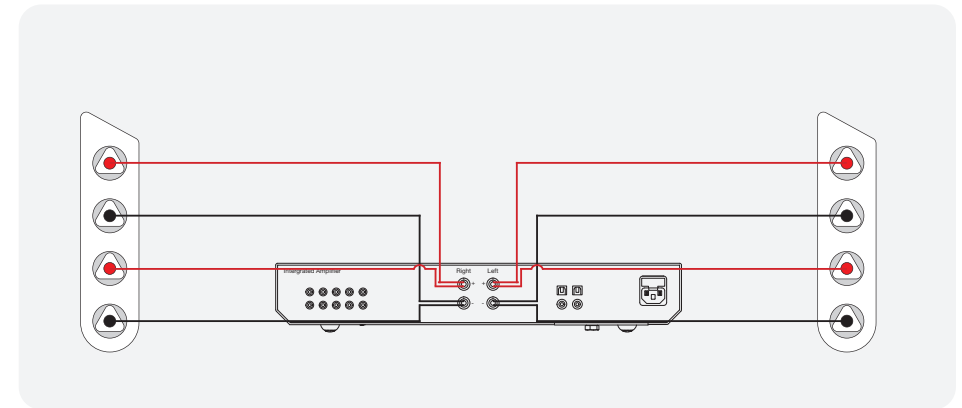

Bi-amping (dubbele versterking)

Bi-amping is hetzelfde als bi-wiring, alleen wordt er nu een tweede versterker aan de installatie toegevoegd.

Voor bi-amping dient u een set speakerkabels aan te sluiten op de bovenste terminals op de speaker van een versterker en een tweede set speakerkabels op de onderste terminals op de tweede versterker.

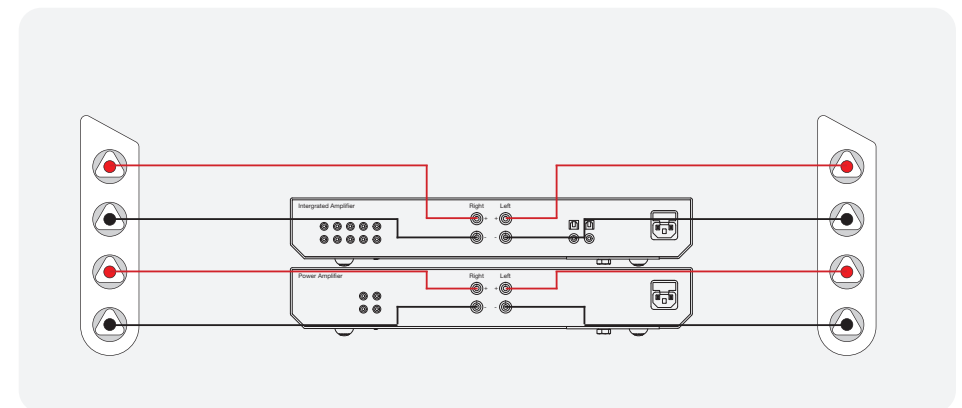

De speakers opwarmen

Speel uw speakers in door gedurende ongeveer 50-70 uur op laag tot middelhoog luisterniveau muziek af te spelen. U zult merken dat het geluid zelfs na 70 uur nog verbetert.

Dit gebeurt geleidelijk in de loop der tijd. De prestaties zullen beter worden naarmate de tijd vordert, net als bij een goede wijn.

Onderhoud van behuizing

De afwerking van de behuizing kan regelmatig worden afgestoft met een zachte of microvezeldoek. De drivereenheden dienen alleen schoongemaakt te worden met een vochtige doek als slechts stoffen niet voldoende is.

Pas op dat u de drivereenheden niet beschadigt tijdens het schoonmaken.

Gebruik nooit oplosmiddelen of agressieve schoonmaak- of boenmiddelen op uw Hyphn-speakers. Als u twijfelt, test het schoonmaakproduct dan op een wat minder in het oog springend gedeelte van de kast en laat het meerdere dagen inwerken voordat u het op de zichtbare delen van de kast gebruikt.

Garantie

In het onwaarschijnlijke geval dat het product defect is, dan valt dit onder de Monitor Audio-fabrieksgarantie, ervan uitgaande dat het product door een geautoriseerde Monitor Audio-verkoper werd geleverd.

Voor de geldigheidsperiode verwijzen we u naar de productpagina op onze website monitoraudio.com

Registreer uw Hyphn-speakers
voor de best mogelijke product- en klantondersteuning



Registreer uw speakers via de QR-code
of ga naar monitoraudio.com/registration

Specificaties

Model	Hyphn
Gevoeligheid (2,83 Vrms op 1 m)	86 dB
Aanbevolen versterkervermogen (RMS in 4 ohm, muzieksignaal)	200 - 1.600 W
Continue vermogensverwerking (RMS in normale impedantie, roze ruis met 6 dB piekfactor)	800 W
Nominale impedantie	4 ohm
Minimale impedantie (20 Hz tot 20 kHz)	3,5 ohm bij 2,2 kHz
Aanvulling drivereenheid	4 x 8" (203 mm) RDT III basdriver 6 x 2" (50 mm) RDT III middenbereikdriver 1 x MPD III omvormer
Frequentierespons (in ruimte, -6 dB)	18 Hz - 60 kHz
Maximale piek-SPL (enkele speaker op 1 m, Z-gewogen)	129 dB
Systeemtype	3-weg
Basuitlijning	Basreflex
Poortafstemmingsfrequentie	25 Hz
Crossoverfrequenties	350 Hz, 3,7 kHz
Externe afmetingen (incl. plint) (H x B x D)	1392 x 502 x 520 mm
Gewicht (incl. uithouders)	106,9 kg

Listen Again.

Monitor Audio Ltd.
24 Brook Road
Rayleigh, Essex
SS6 7XJ
Engeland
Tel.: +44 (0)1268 740580
E-mail: info@monitoraudio.group

[monitoraudio.com](https://www.monitoraudio.com)

©Monitor Audio Ltd. | V1-2023 - Hyphn - NL