

ESOTERIC

F-01/F-02

Integrated Amplifier

OWNER'S MANUAL..... 3

MODE D'EMPLOI..... 31

MANUAL DEL USUARIO..... 59

IMPORTANT SAFETY INSTRUCTIONS

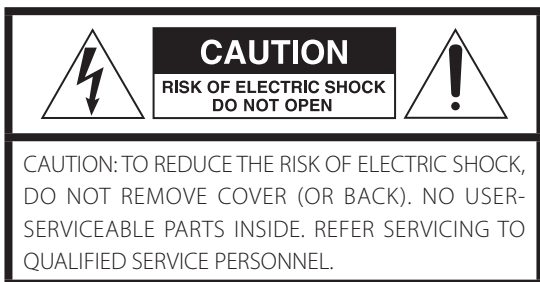

The lightning flash with arrowhead symbol, within an equilateral triangle, is intended to alert the user to the presence of uninsulated "dangerous voltage" within the product's enclosure that may be of sufficient magnitude to constitute a risk of electric shock to persons.



The exclamation point within an equilateral triangle is intended to alert the user to the presence of important operating and maintenance (servicing) instructions in the literature accompanying the appliance.

WARNING: TO PREVENT FIRE OR SHOCK HAZARD, DO NOT EXPOSE THIS APPLIANCE TO RAIN OR MOISTURE.

CAUTION

- DO NOT REMOVE THE EXTERNAL CASES OR CABINETS TO EXPOSE THE ELECTRONICS. NO USER SERVICEABLE PARTS ARE INSIDE.
- IF YOU ARE EXPERIENCING PROBLEMS WITH THIS PRODUCT, CONTACT THE STORE WHERE YOU PURCHASED THE UNIT FOR A SERVICE REFERRAL. DO NOT USE THE PRODUCT UNTIL IT HAS BEEN REPAIRED.
- USE OF CONTROLS OR ADJUSTMENTS OR PERFORMANCE OF PROCEDURES OTHER THAN THOSE SPECIFIED HEREIN MAY RESULT IN HAZARDOUS RADIATION EXPOSURE.

- 1) Read these instructions.
 - 2) Keep these instructions.
 - 3) Heed all warnings.
 - 4) Follow all instructions.
 - 5) Do not use this apparatus near water.
 - 6) Clean only with dry cloth.
 - 7) Do not block any ventilation openings. Install in accordance with the manufacturer's instructions.
 - 8) Do not install near any heat sources such as radiators, heat registers, stoves, or other apparatus (including amplifiers) that produce heat.
 - 9) Do not defeat the safety purpose of the polarized or grounding-type plug. A polarized plug has two blades with one wider than the other. A grounding type plug has two blades and a third grounding prong. The wide blade or the third prong are provided for your safety. If the provided plug does not fit into your outlet, consult an electrician for replacement of the obsolete outlet.
 - 10) Protect the power cord from being walked on or pinched particularly at plugs, convenience receptacles, and the point where they exit from the apparatus.
 - 11) Only use attachments/accessories specified by the manufacturer.
 - 12) Use only with the cart, stand, tripod, bracket, or table specified by the manufacturer, or sold with the apparatus. When a cart is used, use caution when moving the cart/apparatus combination to avoid injury from tip-over.
 - 13) Unplug this apparatus during lightning storms or when unused for long periods of time.
 - 14) Refer all servicing to qualified service personnel. Servicing is required when the apparatus has been damaged in any way, such as power-supply cord or plug is damaged, liquid has been spilled or objects have fallen into the apparatus, the apparatus has been exposed to rain or moisture, does not operate normally, or has been dropped.
- The apparatus draws nominal non-operating power from the AC outlet with its POWER or STANDBY/ON switch not in the ON position.
 - The mains plug is used as the disconnect device; the disconnect device shall remain readily operable.
 - Caution should be taken when using earphones or headphones with the product because excessive sound pressure (volume) from earphones or headphones can cause hearing loss.



WARNING

Products with Class I construction are equipped with a power supply cord that has a grounding plug. The cord of such a product must be plugged into an AC outlet that has a protective grounding connection.

IN USA/CANADA, USE ONLY ON 120V SUPPLY.

IMPORTANT SAFETY INSTRUCTIONS (continued)

CAUTION

- Do not expose this apparatus to drips or splashes.
- Do not place any objects filled with liquids, such as vases, on the apparatus.
- Do not install this apparatus in a confined space such as a book case or similar unit.
- The apparatus should be located close enough to the AC outlet so that you can easily reach the power cord plug at any time.
- If the product uses batteries (including a battery pack or installed batteries), they should not be exposed to sunshine, fire or excessive heat.
- CAUTION for products that use replaceable lithium batteries: there is danger of explosion if a battery is replaced with an incorrect type of battery. Replace only with the same or equivalent type.

Precautions concerning batteries

Misuse of batteries could cause them to rupture or leak leading to fire, injury or the staining of nearby things. Please read and observe the following precautions carefully.

- Be sure to insert the batteries with correct positive (⊕) and negative (⊖) orientations.
- Use batteries of the same type. Never use different types of batteries together.
- If the remote control is not used for a long time (more than a month), remove the batteries to prevent them from leaking.
- If the batteries leak, wipe away the leakage inside the battery compartment and replace the batteries with new ones.
- Do not use batteries of types other than those specified. Do not mix new batteries with old ones or use different types of batteries together.
- Do not heat or disassemble batteries. Never throw batteries into fire or water.
- Do not carry or store batteries with other metallic objects. The batteries could short circuit, leak or explode.
- Never recharge a battery unless it is confirmed to be a rechargeable type.
- Do not expose batteries to extremely low air pressure as it could result in an explosion or leakage of flammable liquids or gases.

Supplier's Declaration of Conformity

Model number: F-01/F-02

Trade name: ESOTERIC

Responsible party: 11 Trading Company, LLC

Address: 3502 Woodview Trace #200 Indianapolis, IN 46268 U.S.A.

URL: <https://11tradingcompany.com/contact-us/>

This device complies with Part.15 of FCC Rules.

Operation is subject to the following two conditions:

- 1) This device may not cause harmful interference
- 2) This device must accept any interference received, including interference that may cause undesired operation.

Information

This equipment has been tested and found to comply with the limits for a Class B digital device, pursuant to Part 15 of the FCC Rules. These limits are designed to provide reasonable protection against harmful interference in a residential installation. This equipment generates, uses, and can radiate radio frequency energy and, if not installed and used in accordance with the instructions, may cause harmful interference to radio communications. However, there is no guarantee that interference will not occur in a particular installation. If this equipment does cause harmful interference to radio or television reception, which can be determined by turning the equipment off and on, the user is encouraged to try to correct the interference by one or more of the following measures:

- Reorient or relocate the equipment and/or the receiving antenna.
- Increase the separation between the equipment and receiver.
- Connect the equipment into an outlet on a circuit different from that to which the receiver is connected.
- Consult the dealer or an experienced radio/TV technician for help.

CAUTION

Changes or modifications not expressly approved by the party responsible for compliance could void the user's authority to operate the equipment.

Model for Canada

This Class B digital apparatus complies with Canadian ICES-003.

Model for Europe



This product complies with the European Directives request, and the other Commission Regulations.



Model for UK

This product complies with the applicable UK regulations.



For European Customers

Disposal of electrical and electronic equipment and batteries and/or accumulators

- a) All electrical/electronic equipment and waste batteries/accumulators should be disposed of separately from the municipal waste stream via collection facilities designated by the government or local authorities.
- b) By disposing of electrical/electronic equipment and waste batteries/accumulators correctly, you will help save valuable resources and prevent any potential negative effects on human health and the environment.
- c) Improper disposal of waste electrical/electronic equipment and batteries/accumulators can have serious effects on the environment and human health because of the presence of hazardous substances in the equipment.
- d) The Waste Electrical and Electronic Equipment (WEEE) symbols, which show wheeled bins that have been crossed out, indicate that electrical/electronic equipment and batteries/accumulators must be collected and disposed of separately from household waste.  
- If a battery or accumulator contains more than the specified values of lead (Pb), mercury (Hg), and/or cadmium (Cd) as defined in the Battery Directive (2006/66/EC, 2013/56/EU), then the chemical symbols **Pb, Hg, Cd**  **Pb, Hg, Cd** for those elements will be indicated beneath the WEEE symbol.
- e) Return and collection systems are available to end users. For more detailed information about the disposal of old electrical/electronic equipment and waste batteries/accumulators, please contact your city office, waste disposal service or the shop where you purchased the equipment.

ESOTERIC is a trademark of TEAC CORPORATION, registered in the U.S. and other countries.

Other company names, product names and logos in this document are the trademarks or registered trademarks of their respective owners.

Thank you for purchasing this ESOTERIC product.

In order to provide you with the best audio quality for many years, we manufacture ESOTERIC products with strict quality control one unit at a time.

Read this manual carefully to get the best performance from this product. After reading it, keep it in a safe place with the warranty card for future reference.

IMPORTANT SAFETY INSTRUCTIONS	3
Before use	6
Precautions for use	7
Connections	8
Connecting speakers	10
Connections for use as a preamp	11
Connecting using ES-LINK Analog	12
Connecting headphones	13
Main unit parts and functions	14
Notes about the remote control	15
Remote control parts and functions	16
Basic operation	18
Settings	21
MENU 1	22
MENU 2	24
MENU 3	26
Notes about the protection circuits	28
Troubleshooting	28
F-01/F-02 specifications	29
F-01/F-02 dimensional drawings	30

Included accessories

Check to be sure the box includes all the supplied accessories shown below. Please contact the store where you purchased this product if any of these accessories are missing or have been damaged during transportation.

- Power cord × 1
- Remote control (RC-1339) × 1
- Batteries for remote control (AA) × 2
- Felt pads × 4
- Owner's manual (this document) × 1
- Warranty card × 1

Note about pinpoint feet

High-precision metal pinpoint feet are attached to the bottom plate of this unit.

The pinpoint feet and their stands are loose, but when the unit is placed in position, it is supported by these pinpoint feet, which effectively disperse vibrations.

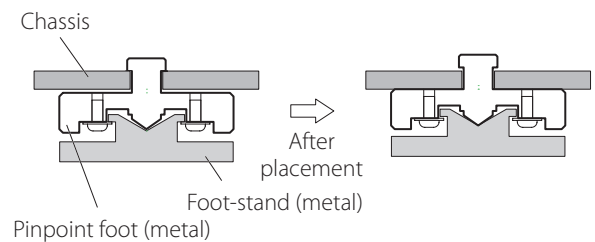

- If there is a gap between a chassis and a pinpoint foot after placement, turn the pinpoint foot in the direction that tightens the screw to eliminate the gap.
- Apply the included felt pads to the bottoms of the foot-stands to avoid scratching the surface where the unit is placed.
- This unit is very heavy, so take care to avoid injury during installation.

Precautions for use

- This equipment is very heavy, so take care to avoid injury when opening the packaging and when moving it.
- Place the unit in a stable location near the stereo system that will be used with it.
- Do not install this unit in a location that could become hot. This includes places that are exposed to direct sunlight or near a radiator, heater, stove or other heating equipment. Moreover, do not place it on top of another amplifier or equipment that generates heat. Doing so could cause discoloration or deformation.
- Avoid locations that are subject to vibrations or exposed to excessive dust, cold or moisture.
- In order to enable good heat dissipation, leave at least 20 cm (8") between this unit and walls and other equipment when installing it. If you put it in a rack, for example, leave at least 30 cm (12") open above and 20 cm (8") open behind it. Failure to provide these gaps could cause heat to build up inside and result in fire.
- Do not install the unit face up or on its side.
- Do not place anything, not even CDs, CD-Rs, LP records or cassette tapes, on top of the unit.
- Do not put cloth on top of the unit or place it on top of bedding or thick carpet. Doing so could cause it to overheat or damage it.
- Do not move the unit during use.
- Supply voltage to the unit that matches the voltage as printed on its back. If you are in any doubt regarding this matter, consult an electrician.
- Do not open the body of the unit as this might result in damage to the circuitry or cause electric shock. If a foreign object should get into the unit, contact your dealer.
- When removing the power plug from the wall outlet, always pull directly on the plug; never yank on the cord.
- For F-01 only:
Since the unit includes a class A amp, there is nothing unusual about the top of the unit becoming hot, even when using headphones or the pre-out.
- If the unit becomes too hot, the overheating protection circuit (page 28) will activate, so please use care when placing the unit.

Maintenance

Use a soft dry cloth to wipe the surface of the unit clean.

For stubborn smudges, use a damp cloth that has been thoroughly wrung out to remove excess moisture.

⚠ For safety, disconnect the power plug from the outlet before cleaning.

- Never spray liquid directly on this unit.
- Do not use chemically-treated wipes, thinner or similar substances because they could damage the surface of the unit.
- Avoid allowing rubber or plastic materials to touch the unit for long periods of time because they could damage the cabinet.

Connections

Precautions when making connections

- After completing all other connections, plug the power plug into a power outlet.
- Read the owner's manuals of all devices that will be connected, and follow their instructions.
- Do not bundle connecting cables with power cords. Doing so could cause noise.

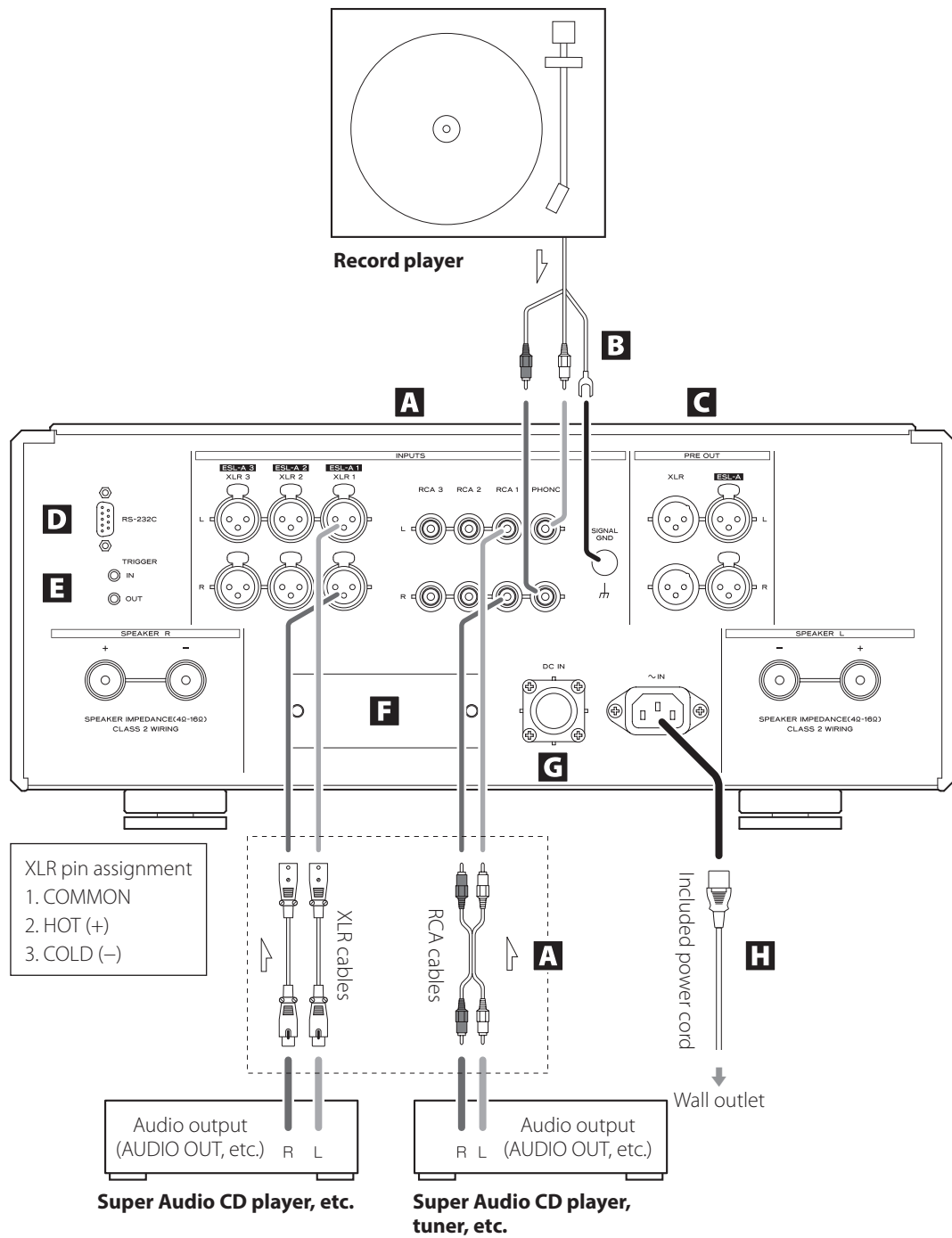

A Analog input (INPUTS) connectors

Connect the analog output connectors of Super Audio CD players, DVD players, cassette decks, tuners and other equipment to these connectors.

Connect the R connector of a pair on this unit to the right (R) connector of an output device and the L connector of the same pair on this unit to the left (L) connector of the output device.

Use commercially-available cables for connections.

XLR: balanced XLR cables

Insert the balanced XLR plugs until the connector levers lock. Press these levers and pull the plugs out to disconnect.

RCA, PHONO: RCA cables

Connect the white pin plugs to the white (L) connectors and connect the red pin plugs to the red (R) connectors.

Connecting record players

This unit has a built-in phono equalizer. When connecting a record player, use the PHONO connectors.

- Always connect the record player's ground to the SIGNAL GND grounding terminal on this unit.
- Set the cartridge type being used with the PHONO> setting (page 26).

B SIGNAL GND grounding terminal

Using a commercially-available sheathed wire to connect this to the grounding terminal of a Super Audio CD player, power amplifier or other device might improve the audio quality.

- This is not a safety grounding terminal.

C Analog output (PRE OUT) connectors

These output 2 channels of analog audio.

To use this unit as a preamp, see "Connections for use as a pre-amp" on page 11.

Connect the R connector of a pair on this unit to the right (R) connector of an input device and the L connector of the same pair on this unit to the left (L) connector of the input device.

Use commercially-available cables for connections.

XLR: balanced XLR cables

Insert the balanced XLR plugs into the connectors until they lock.

ESL-A: balanced XLR cables

Use commercially-available shielded cables (page 12).

D Remote control input (RS-232C) connector

This control connector is for use by professionals (custom installers).

E TRIGGER IN/OUT connectors

Use these connectors to control power from an external source. Do not connect anything to these connectors when not using them.

F Optional board slot

This slot is for installing optional boards that are sold separately.

G DC IN connector

Use this connector to connect an external power supply unit. Do not connect any equipment that has not been specified by ESOTERIC.

H AC power inlet (~IN)

Connect the supplied power cord to this AC inlet. After completing all other connections, plug the power plug into a power outlet.



Use only a genuine ESOTERIC power cord. Use of other power cords could result in fire or electric shock.



Disconnect the power plug from the outlet if you will not use the unit for a long time.

Connecting speakers

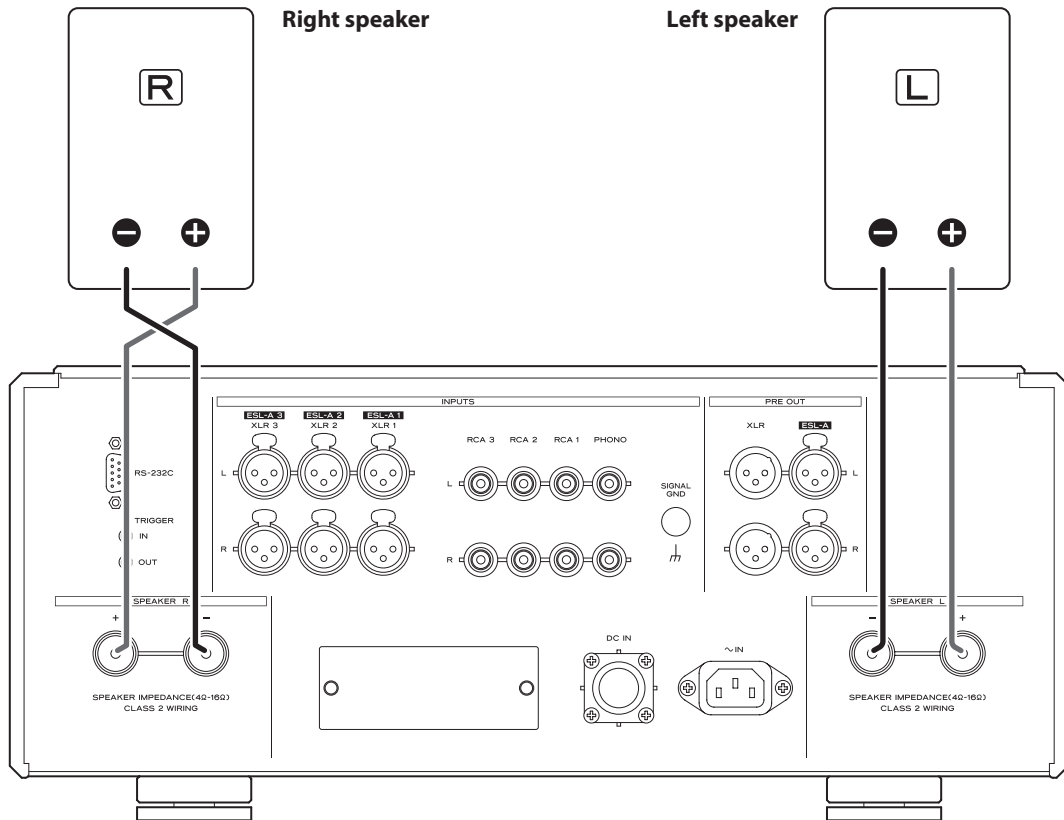

Notes about speaker cables

- Use commercially-available speaker cables to connect the speakers.
- Use the shortest speaker cables possible. The longer the cable, the greater the resistance value and the more that damping performance is reduced. Moreover, length also increases inductance and capacitance, degrading the sound quality of high frequencies.
- Use left and right speaker cables that have the same length.

How to connect speaker cables

Use commercially-available speaker cables to connect the + terminal of the unit to the + terminal of the speaker and the – terminal of the unit to the – terminal of the speaker.

- Use speakers with at least 4Ω impedance.
- If the exposed tip of the core wire of a speaker cable contacts another cord or terminal, a short could occur. Never allow a speaker cable to short.
- Do not connect more than one amplifier to a speaker.
- Do not bundle speaker cables with power cords. Doing so could cause noise.

⚠ The power plug should always be disconnected when connecting speaker cables.

When using bare wires

Loosen the cap and insert the core wire into the hole in the terminal. Then, tighten the cap.

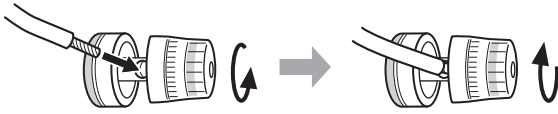

When using spade connectors

Loosen the cap and insert the spade connector between the cap and base of the terminal. Then, tighten the cap.

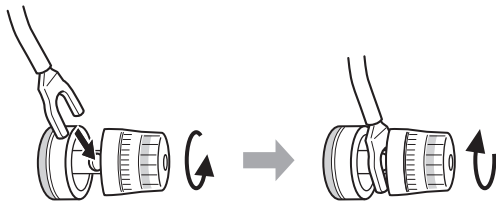

- When connecting speakers with spade connectors, they should have inside diameters of at least 8 mm.

When using banana plugs

With the cap tightened, insert the plug into the opening in the end of the terminal.

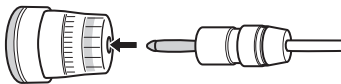

- Carefully read the instructions for the banana plugs that you are using.



Precautions when connecting speaker cables

Connect the cables securely so that they do not become loose and the core wires or terminals at their ends do not become exposed and contact other metal parts or the unit.

Notice about the European model

In accordance with European safety regulations, connecting banana plugs to speaker terminals is not allowed on European models. The holes into which banana plugs could be inserted have been covered with black caps.

Connect speakers using bare wires or spade connectors.

If a black cap should become separated from its terminal, return it to its original position.

Power amplifier

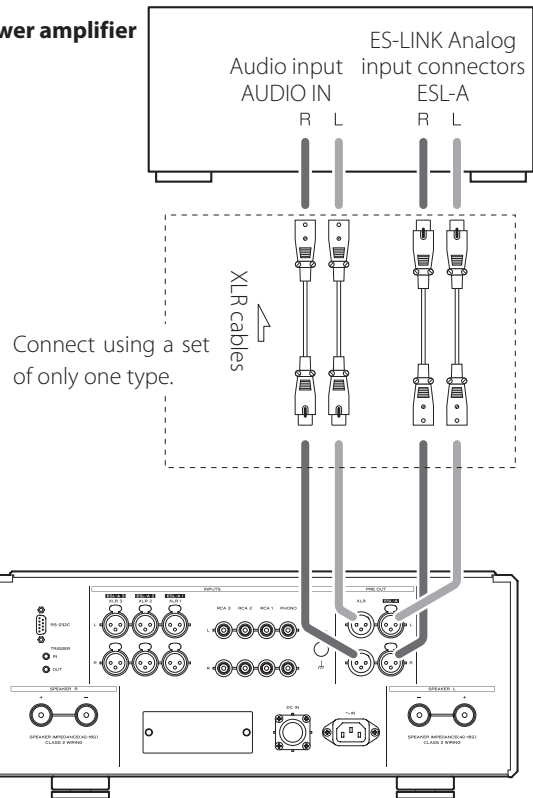

Connections

Use commercially-available XLR cables to connect the analog output (PRE OUT) connectors on this unit to the analog input connectors on the power amp.

Settings

Press the OUTPUT button to set the output connectors to SP+PRE or PRE (page 20).

⚠ Precautions when making connections

After completing all other connections, plug the power plug into a power outlet.

Read the owner's manuals of all devices that will be connected, and follow their instructions.

Do not bundle connecting cables with power cords. Doing so could cause noise.

Connecting using ES-LINK Analog

ES-LINK Analog overview

The current transmission method utilizes the performance of HCLD buffer circuits that feature the ability to supply strong current at high speed. This suppresses the impact of impedance on signal paths, enabling pure and powerful transmission of signals.

- Use connection cables that are shielded and balanced.
- Ordinary balanced cables (with XLR connectors) are used for connection. These connectors can only be used with compatible devices, however, because the transmission format is unique.

Connecting source devices using ES-LINK Analog

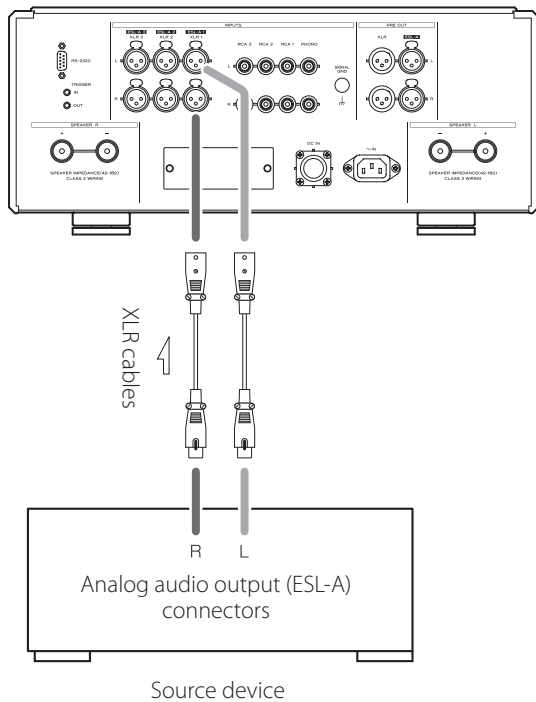

ATTENTION

Set the analog output setting to ESLA on the source device before connecting it.

Use XLR cables to connect the analog audio output (ESL-A) connectors on the source device to the analog audio input (ESL-A) connectors on this unit.

- Set the operation mode to ESLA for the input connectors on this unit that are connected to the source device (page 26).

Connecting to a power amplifier using ES-LINK Analog

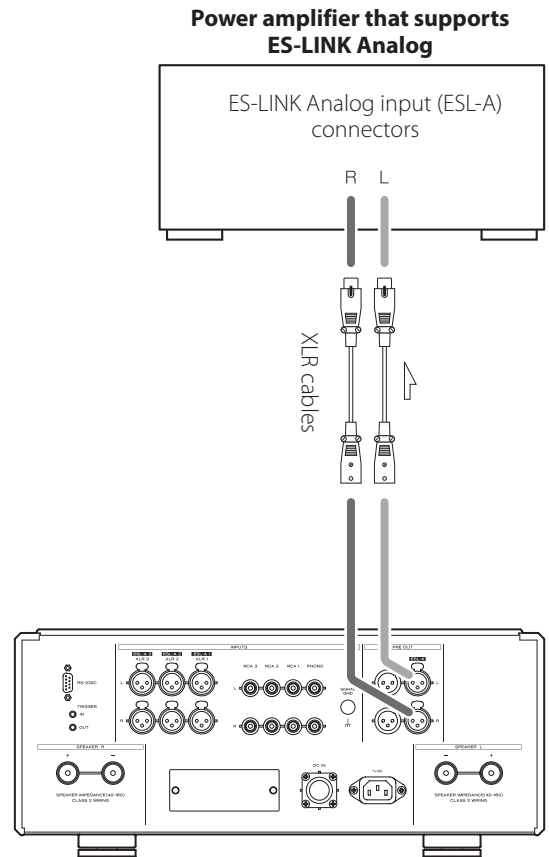

Use XLR cables to connect the analog audio output (ESL-A) connectors on this unit to the ES-LINK Analog input (ESL-A) connectors on the power amplifier.

- Set the power amplifier input selector to ESLA.
- Press the OUTPUT button to set the output connectors to SP+PRE or PRE (page 20).

ATTENTION

The ESL-A output connectors of this unit are female-type connectors to prevent accidental connection with XLR output connectors.

Connecting headphones

⚠ ATTENTION

While wearing headphones, do not connect or disconnect them or turn the unit on or put it into standby.

Doing so could result in a sudden loud noise that could harm your hearing.

Before putting headphones on, always set the volume to minimum (display should show "0" when set to "STEP (0-99.9)" or "-∞" when set to "dB") (page 18).

Balanced headphones (BAL)

Connect headphones with a 4-pin XLR plug.

Press the OUTPUT button to set the output connector to Phones (BAL) (page 20).

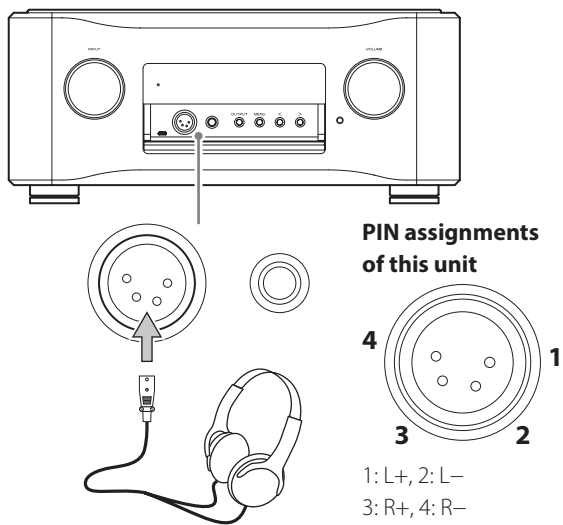

Ordinary headphones (UNBAL, unbalanced drive)

Connect headphones with a standard 6.3mm (1/4") stereo plug.

Press the OUTPUT button to set the output connector to Phones (UNBAL) (page 20).

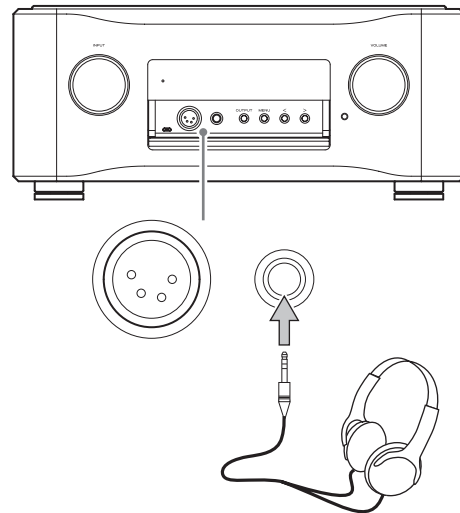

Main unit parts and functions

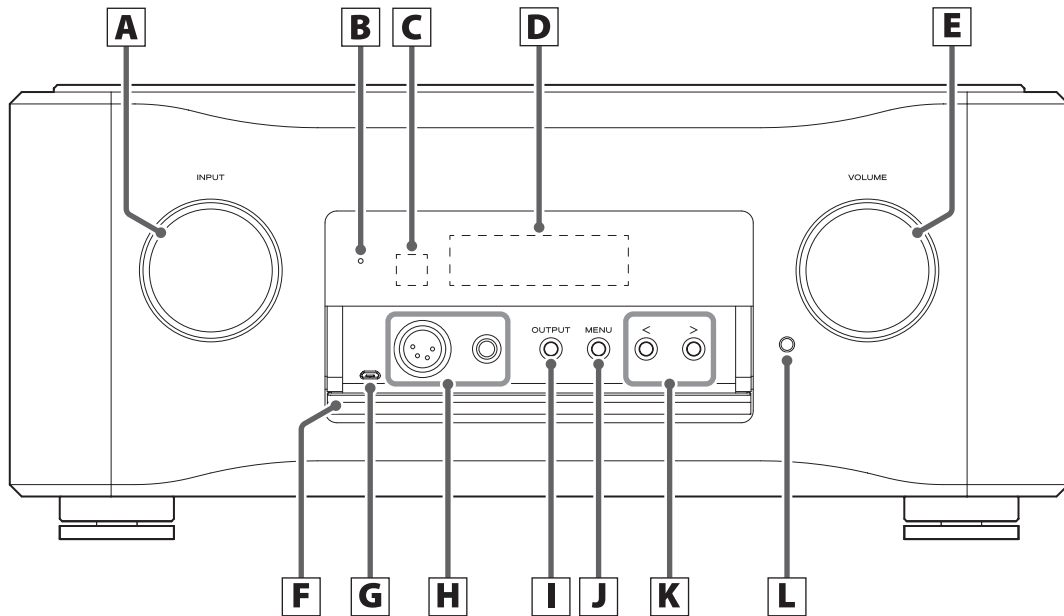

The control cover is open in the illustration above.

A INPUT knob

Turn this knob to select the active input. Select the connector that is connected to the device you want to play.

- You can change the names that are shown on the display for the connectors (page 23).

When inputting a source name, use this to select characters.

Holding this down makes it function as a power button, turning the unit on or putting it into standby.

B Power indicator

This lights when the unit is on.

C Remote control signal receiver

This receives signals from the remote control. When using the remote control, point the end of it toward this receiver panel (page 15).

D Display

This shows the current input source name, volume, setting items, etc.

E VOLUME knob

Use this to adjust the volume.

Turn this knob clockwise to increase the volume and counter-clockwise to decrease it.

Pressing this makes it function as a mute button, enabling temporary muting of the sound. Press this again to restore the volume setting (page 19).

When muted, "MUTE" blinks on the screen.

- The VOLUME knob will not affect input sources set to THRU> (page 26).



Sudden loud noises might cause hearing damage and other trouble. Always minimize the volume before starting playback, and adjust it to an appropriate level after playback begins.

F Control cover

G Maintenance port

This is used for maintenance. Do not connect anything to this port unless instructed to do so by our service department.

H Headphones jacks

Connect headphones plugs (standard 6.3mm (1/4") stereo or 4-pin XLR) here (page 13).

I OUTPUT button

Press this to switch which connector outputs analog audio (page 20).
Press this when in setting mode to return the display to normal.

J MENU button

Press this to enter setting mode.

K Setting adjustment (</>) buttons

Use these to change setting values when in setting mode.

L Open button

Press this to open the control cover below the display.

Precautions when using the remote control

- When using the remote control, point it toward the remote control signal receiver on the main unit from a distance of 7 m (23 ft) or less. Do not place obstructions between the main unit and the remote control.
- The remote control might not work if the remote control signal receiver is exposed to direct sunlight or bright light.
- Beware that use of this remote control could cause the unintentional operation of other devices that can be controlled by infrared rays.

Installing batteries

- 1** Slide the bottom end of the remote control as shown in the illustration, and pull out the battery holder.

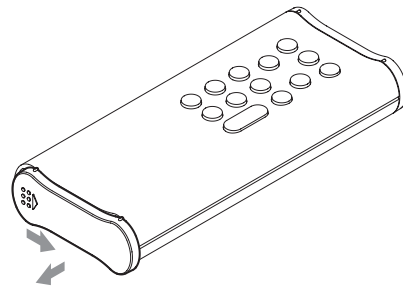

- 2** Insert two AA batteries with \oplus and \ominus oriented as shown in the holder, and put the holder in again.

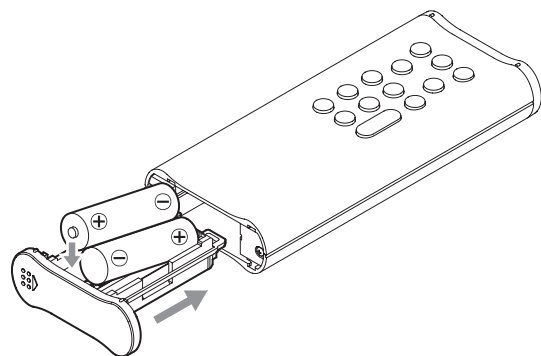

3 Slide the bottom end of the remote control as shown in the illustration to close the battery holder.

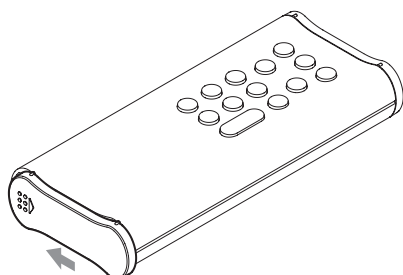

When to replace batteries

If the distance required between the remote and the main unit decreases or if the unit stops responding to the remote buttons, replace both batteries with new ones.

Dispose of the used batteries according to the instructions on them or requirements set by your local municipality.

⚠ Precautions concerning batteries

Misuse of batteries could cause them to rupture or leak, which might result in fire, injury or the staining of nearby materials. Please read and observe the precautions on page 4 carefully.

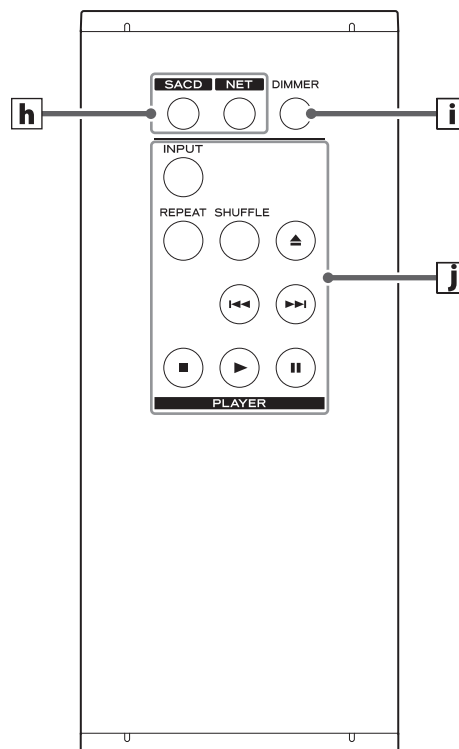
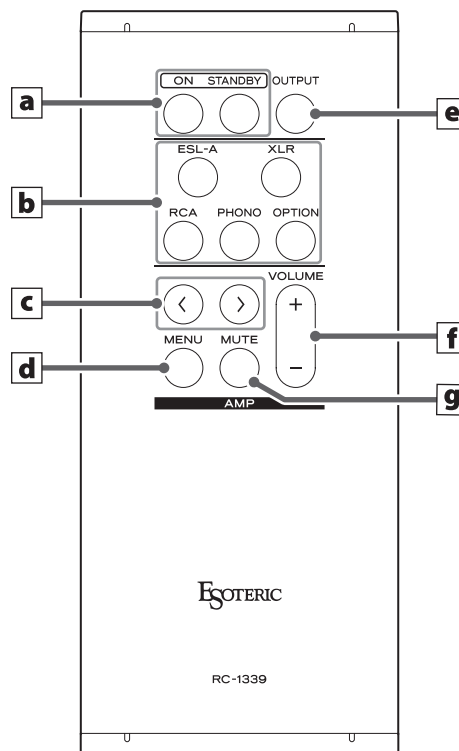

When the main unit and the remote control both have buttons with the same functions, this manual explains how to use one of the buttons. The other corresponding button can be used in the same manner.

- This remote control can also be used for other ESOTERIC products.

a ON/STANDBY buttons

Use these to turn the unit on or put it into standby mode.

b Input selection buttons

Press these buttons to switch between input sources. Select the connector that is connected to the device you want to play.

XLR

Press this to cycle through the input connectors that have their operation mode set to XLR.

ESL-A

Press this to cycle through the input connectors that have their operation mode set to ESLA.

RCA

Press this to cycle through the RCA connectors.

PHONO

Press this when PHONO input is selected to switch the cartridge type (MM/MC).

OPTION

Press this to select input connectors that have been added using the optional board slot.

- When inputting source names, use the ESL-A and XLR buttons to select characters.

c Setting adjustment (</>) buttons

Use these to change setting values when in setting mode.

d MENU button

Press this to enter setting mode (page 21).

e OUTPUT button

Press this to switch which connector outputs analog audio (page 20).

Press this when in setting mode to complete changing settings.

f VOLUME (+/-) buttons

Use these to adjust the volume. Press the + button to increase the volume and the – button to decrease it.

- The VOLUME (+/-) buttons will not affect input sources set to THRU> (page 26).

g MUTE button

Press this button to temporarily mute the sound. Press this again to restore the volume setting (page 19).

- When muted, "MUTE" blinks on the screen.

h Mode selection buttons

Press the SACD button to put the remote control into SACD mode, enabling use of the PLAYER buttons to control the SACD player/transport.

Press the NET button to put the remote control into NET mode, enabling use of the PLAYER buttons to control the network player.

After switching modes, the mode will be retained until the SACD/NET button is pressed again or the batteries are replaced.

i DIMMER button

Use this to adjust the brightness of the main unit's display (page 20).

j PLAYER buttons

Use these to control an ESOTERIC player.

Turning the unit on

1 Turn on the connected input source devices.

2 Press the INPUT knob until the power indicator lights to turn the unit on.

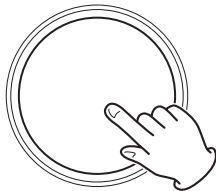
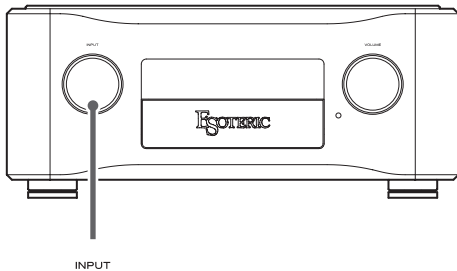

- When using this unit as a preamp, turn on the power amplifier last.
- The remote control ON button can also be used to turn on the unit.

3 Turn the INPUT knob to select an input source.

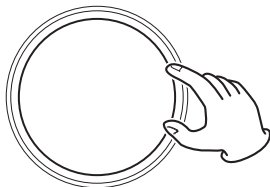
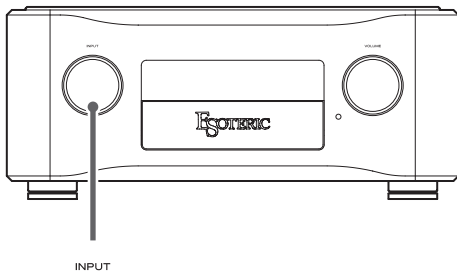

4 Press the OUTPUT button to select the connector type used to output analog audio (page 20).

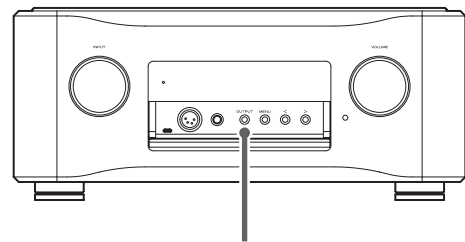

OUTPUT



5 Play the source, and then adjust the volume by turning the VOLUME knob.

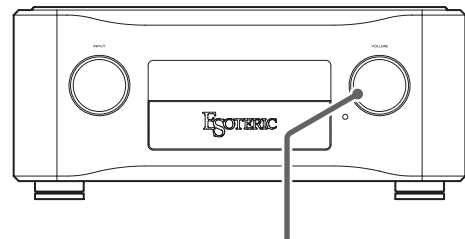

VOLUME

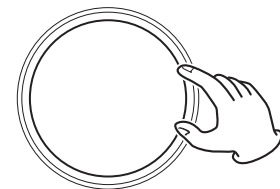

Sudden loud noises might cause hearing damage and other trouble. Always minimize the volume before starting playback, and adjust it to an appropriate level after playback begins.

Putting the unit into standby

There might be noise from the speakers if the unit is turned off suddenly. Follow the steps below to put the unit into standby.

1 If a connected device is playing back, stop playback.

- When using this unit as a preamp, turn off the power amplifier first.

2 Press the INPUT knob on the unit until "OFF" appears on the display to activate standby mode.

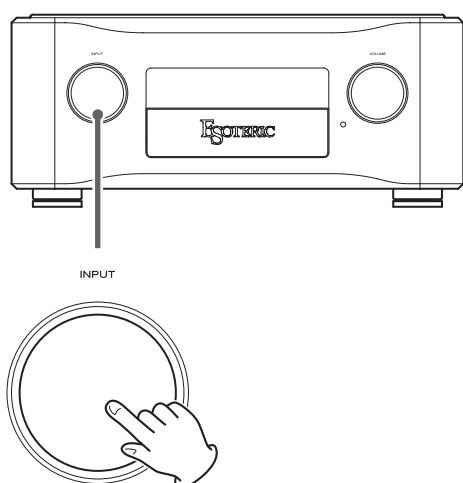

- The remote control STANDBY button can also be used to put the unit in standby.

3 Turn off the connected input source devices.

Muting the output

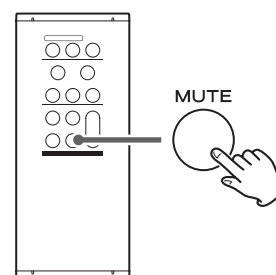

Press the MUTE button to temporarily mute the sound. Press it again to restore the volume setting.

- When muted, "MUTE" blinks on the screen.
- You can also restore the sound by turning the VOLUME knob or by pressing the VOLUME (+/-) buttons.
- The VOLUME knob on the unit can also be pressed to mute the sound.

Opening the control cover

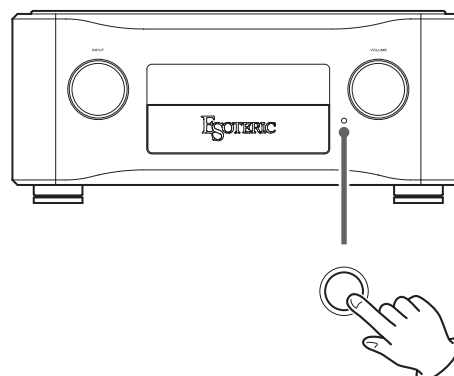

Press the open button to open the control cover.

Switching the connectors used for output

Press the OUTPUT button to cycle through which connector type outputs analog audio.

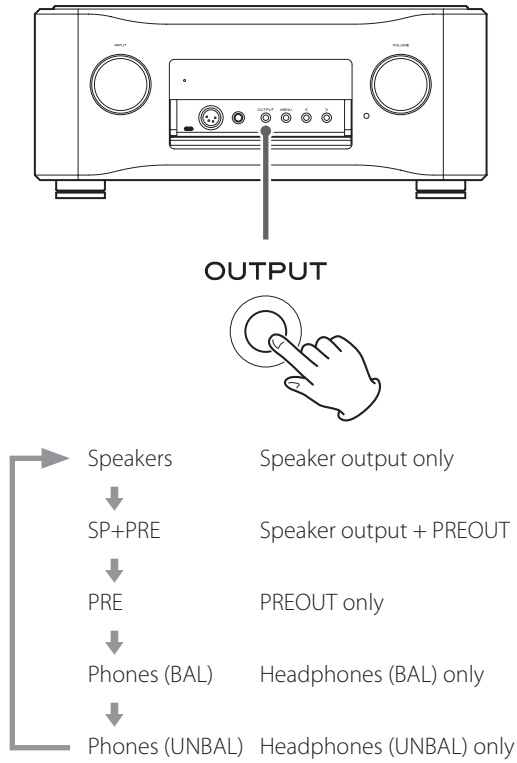

Dimmer

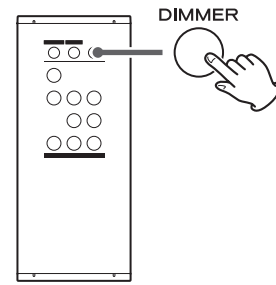

This can be used to adjust the brightness of the main unit's display.

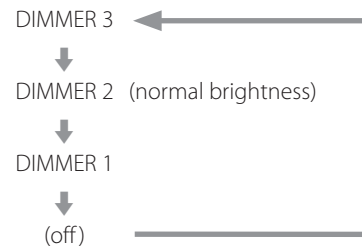

- Even when the dimmer is off, the display will light at normal brightness for a few seconds when you press a button or turn a knob.
- In setting mode, the display lights at normal brightness.
- Even when set to DIMMER 1 or off, setting menus and error messages will be shown with DIMMER 2 brightness.
- Pressing and holding the button will set the brightness to DIMMER 2.

Basic operation

The settings for this unit are divided into three groups: MENU 1, MENU 2 and MENU 3.

MENU 1, MENU 2 or MENU 3 settings will be shown depending on how the MENU button is pressed.

- Settings are retained even if the power plug is disconnected.

1 Open a settings menu.

Opening MENU 1

1. Press an input selection button to select the input source to set.

The INPUT knob on the main unit can also be turned to change the setting.

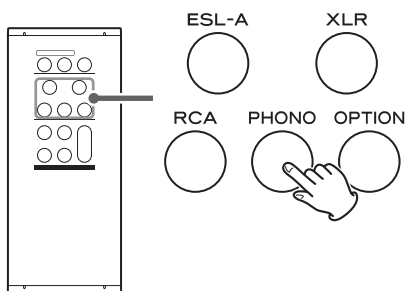

2. Press the MENU button to show MENU 1.

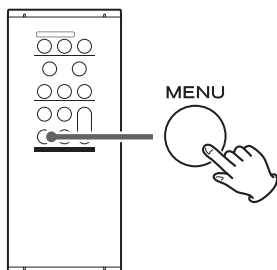

Opening MENU 2

Press and hold the MENU button.

Opening MENU 3

In MENU 2, select "goto MENU3" (go to MENU 3) and press and hold the MENU button.

- While making settings, MENU 1, MENU 2 or MENU 3 appears at the top left of the display.

2 Press the MENU button repeatedly to select the item to change.

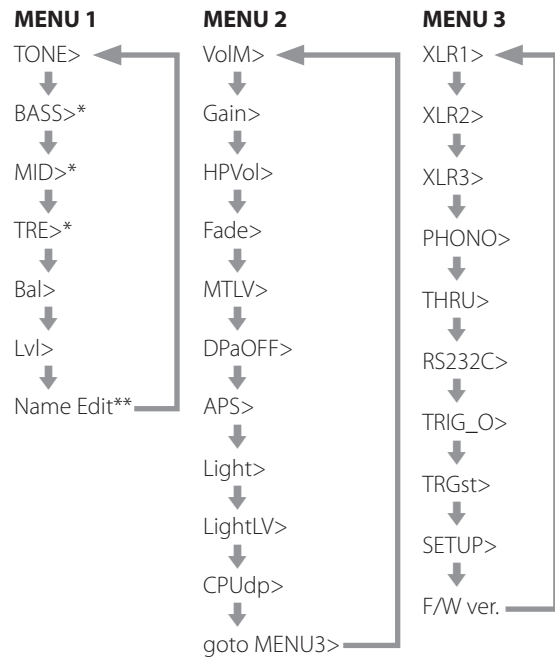

* This appears only when TONE> is set to ON.

** Depending on the optional board (sold separately), a setting item will be shown after "Name Edit" when it is installed.

For details, see the Owner's Manual for that optional board.

3 Use the setting adjustment (</>) buttons to change the settings.

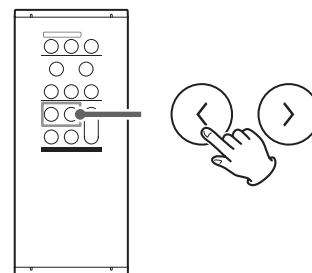

4 Press the OUTPUT button to end setting mode.

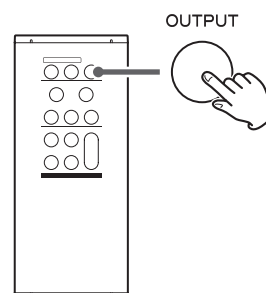

If you do nothing for ten or more seconds, setting mode will end and ordinary display will resume.

MENU 1

In MENU 1, you can make settings for the selected input source. You can set these independently for each of the inputs.

Tone control

TONE>***

Set whether to adjust audio signals with the tone circuit.

- By default, the setting is BYPAS (bypass).

ON

You can separately adjust the levels of low (BASS), medium (MID) and high (TRE) frequencies.

BYPAS

Audio signals do not pass through the tone circuit before amplification.

Low frequency adjustment

BASS>***

This is only shown when TONE> is set to ON.

This can be set between -12.0 dB and $+12.0$ dB, including 0.0 dB, in 0.5 dB increments.

- By default, the setting is 0.0 dB.

Mid frequency adjustment

MID>***

This is only shown when TONE> is set to ON.

This can be set between -12.0 dB and $+12.0$ dB, including 0.0 dB, in 0.5 dB increments.

- By default, the setting is 0.0 dB.

High frequency adjustment

TRE>***

This is only shown when TONE> is set to ON.

This can be set between -12.0 dB and $+12.0$ dB, including 0.0 dB, in 0.5 dB increments.

- By default, the setting is 0.0 dB.

Left and right balance

Bal>***

Adjust the balance between the left and right output channels.

This can be set from L 6.0 dB to R 6.0 dB, including 0.0 dB, in 0.1 dB increments. This can also be set so that just one channel is muted.

- By default, the setting is 0.0 dB (no balance adjustment).

Muting just one channel

Press the > button to select "Bal>R only" to output only the right channel.

Likewise, press the < button to select "Bal>L only" to output only the left channel.

Adjusting the output level

Lvl>***

Adjust the output level for the selected input connector type.

This can be set to values between -18.0 dB and $+18.0$ dB in 0.1 dB increments.

- By default, the setting is 0.0 dB.

Note about settings and sound quality

The left and right balance (Bal), output level adjustment (Lvl) and amp gain (Gain, HPVol) setting items affect the volume. This unit's microcomputer comprehensively analyzes these settings and the VOLUME setting to conduct unified control with a volume control amplifier in one place.

For this reason, unlike ordinary amplifiers that pass audio signals through multiple circuits, these settings will not degrade the audio quality.

Input source name editing

Name Edit

You can change the names shown on the display for the unit's connectors when you turn the INPUT knob. You can set the names as you like (up to five characters).

Changing input source names

1. Select the input source to edit.

2. Press the MENU button repeatedly to show Name Edit.

3. Press and hold the MENU button.

XLR1: ***** appears when the input source is XLR 1.

4. Enter the characters.

The character being input and the cursor appear alternately.

Use the ESL-A/XLR input selection buttons or the main unit INPUT knob to select characters.

5. Move the cursor.

Use the setting adjustment (</>) buttons to move it.

6. When finished with input, press and hold the MENU button.

- Press the OUTPUT button to cancel input.
- While inputting characters, the input source cannot be changed.
- Available characters
English letters: A–Z, a–z
Numbers: 0–9
Symbols: ! " # \$ % & ' () * + , - . / \ : ; < = > ? @ (blank)
- Using blank spaces for all five characters will clear the input source name.

In MENU 2, settings can be made for the display and the unit as a whole.

Volume display mode

VolM>***

This sets how the volume is shown.

- By default, the setting is dB.

STEP

This shows the volume as a value of 0.0 – 99.9.

dB

This shows the volume in decibels.

Preamp gain

Gain>***

This switches the gain of the preamp section.

- By default, the setting is +12dB.
- This setting value is the maximum gain of the preamp section.
- After this setting is changed, the output will be muted.
- Depending on the speakers and headphones being used, increasing the preamp gain could cause white noise to become noticeable. Reduce the gain in such cases.

0dB

The gain is 0 dB.

The volume can be set to $-\infty$ dB and adjusted from -99.9 dB to 0 dB.

+6dB

The gain is +6 dB.

The volume can be set to $-\infty$ dB and adjusted from -99.9 dB to +6 dB.

+12dB

The gain is +12 dB.

The volume can be set to $-\infty$ dB and adjusted from -94.9 dB to +12 dB.

+18dB

The gain is +18 dB.

The volume can be set to $-\infty$ dB and adjusted from -89.9 dB to +18 dB.

Headphone amp gain

HPVol>***

This sets the headphone amp gain.

This can be set to values between 0 dB and +18.0 dB in 3dB increments.

- By default, the setting is 0 dB.

Fade-in/out time

Fade>***

The fade-in/out time used when muting and unmuting becomes longer in order from TM1 to TM3.

- By default, the setting is TM2.

Mute level

MTLV>***

This sets the volume when it is muted.

- By default, the setting is $-\infty$ dB.

$-\infty$ dB

The volume becomes $-\infty$ dB when muted.

-20dB

The volume is reduced 20 dB from the set level when muted.

Automatic display darkening

DPaOFF>***

Use this to set the display to darken automatically.

- By default, the setting is OFF.

ON

If no operation is conducted for ten minutes, the display automatically turns off.

DIM

If no operation is conducted for ten minutes, the display will dim to DIMMER 1 brightness.

OFF

Automatic display darkening will not occur.

- We recommend setting this to "ON" because brightness irregularities might occur if the same information is shown without change on the display for a long time.

Automatic power saving function

APS>***

If there is no audio input (continuous silence) from the selected input source for the set amount of time, the unit will enter standby mode automatically.

- By default, the setting is OFF.
- Audio input from input sources other than the one selected has no effect on the operation of the automatic power saving function.

30m
30 minutes

60m
60 minutes

90m
90 minutes

120m
120 minutes

OFF
The automatic power saving function is disabled.

Illumination

Light>***

How the rings around the INPUT and VOLUME knobs light can be set.

- By default, the setting is AUTO.

AUTO
When the knobs are operated, their rings light.

ON
The rings around the knobs are always lit.

OFF
The rings around the knobs are always unlit.

Knob illumination brightness

LightV>***

The brightness of the illumination around the knobs can be set.

- By default, the setting is 5.



CPU operation stopped status display

CPUdp>***

- By default, the setting is ON.

OFF
CPU operation stopped status will not be shown.

ON
“CPU off” will be shown when operation of the CPU that controls this product stops. When the main unit (knobs/buttons) or remote control is operated, operation will resume to control the product. When done, it will automatically stop operating again.

- If the APS function is not set to OFF, operation of the CPU will not stop so the operation status can be checked and the time can be measured.
- When DPaOFF is set to ON or DIM, the CPU will not stop operation until the display turns off automatically.
- When the RS232C external control setting is ON, the CPU will not enter operation stopped mode because it is waiting to receive external control.
- When the illumination setting (Light>) is ON, the CPU will not enter operation stopped mode because it is constantly adjusting the brightness.

Opening MENU 3

goto MENU3

Press and hold the MENU button to open MENU 3.



MENU 3 includes setting items related to amplification. These settings could result in damage to speakers if set incorrectly.

Input connector operation mode

XLR1>***

XLR2>***

XLR3>***

Set the operation mode of the input connector.

- By default, the setting is XLR.

XLR

Select this when using normal balanced connection.

ESLA

Select this when using ES-LINK Analog connection.

Cartridge type

PHONO>***

Set the cartridge type being used by the record player connected to the PHONO connectors.

- By default, the setting is MM.

MM

Select this when using an MM cartridge or an MC cartridge through a step-up transformer.

MC

Select this when using an MC cartridge.

Thru

THRU>***

Set whether to use inputs as thru connectors.

- By default, the setting is OFF.

OFF

Thru is not used.

XLR1/ESLA1*

XLR2/ESLA2*

XLR3/ESLA3*

RCA1

RCA2

RCA3

PHONO

Only the signals from the selected input connectors are input to the power amplifier without using the volume control functions.

* One will be shown according to the operation mode setting of the input connector.



If you select inputs connected to an ordinary line-level device, signals that are too strong could be output to the speakers, resulting in damage to them.

"THRU" appears on the display instead of the volume level set by using the VOLUME knob/buttons.

For example, if you connect the pre-out connectors (FRONT L/R) of an AV amplifier to this unit's RCA 2 connectors, and set RCA2 to THRU, you can use the speakers connected to this unit as the front speakers of the AV amplifier. (The AV amplifier controls volume adjustment when the input source is set to "RCA2".)

- The VOLUME knob/buttons will not affect the volume of the input connectors set to THRU>.



Always connect a device that has a volume control to the input connectors set to THRU. Use that device to minimize the volume before switching the input source, and then gradually raise the volume level.

Remote control input (RS-232C) connector

RS232C>***

Set this to ON only when using the remote control input (RS-232C) connector.

- By default, the setting is OFF.

OFF

The remote control input (RS-232C) connector cannot be used.

ON

The remote control input (RS-232C) connector can be used.

Trigger signal output

TRIG_O>***

- By default, the setting is OFF.

OFF

Do not output trigger signals.

ON

Output trigger signals.

Trigger startup

TRGst>***

This sets the behavior when the unit is turned on by a trigger input signal.

- By default, the setting is LAST.

LAST

When the unit is turned on by a trigger input signal, it will start in the state it was in (including input and volume) just before it was put into standby.

THRU

When the unit is turned on by a trigger input signal, input signals that are set to THRU> (page 26) are output directly.

- If THRU> is set to OFF, it will start with the state it was in just before it was put into standby.

Restoring factory settings

SETUP>***

You can restore the factory default settings, erasing all changes in memory.

Follow the procedures below to initialize the settings.

1. Use the setting adjustment (</>) buttons to show CLR.
2. Press and hold the MENU button when CLR is shown.

Firmware versions

F/W ver

Press the > button to show the firmware versions.

I/F v**.**

INP v**.**

"**.**" is the version.

This unit has a DC voltage protection circuit, an overcurrent protection circuit and an overheating protection circuit built-in.

- If the DC voltage protection circuit is activated, the unit will immediately enter standby.

When the overcurrent protection circuit or the overheating protection circuit is operating, the power indicator blinks and one of the following error messages blinks on the display.

Overload!

The overcurrent protection circuit is active.

If this error continues for 30 seconds or more, the unit will enter standby.

Since a short could be occurring with a speaker cable + and –, put the unit into standby and check the speaker connections.

Over TEMP!

The overheating protection circuit is active.

If this error continues for 30 seconds or more, the unit will enter standby.

Since the internal temperature has become high, put the unit in standby and wait a while for the temperature to decrease. You can also change the installation conditions to improve ventilation.

- The overheating protection circuit could be activated again if the power button is used while the internal temperature is still high.

If a protection circuit activates again even after the cause of its activation has been resolved, there could be an issue inside the unit, for example.

Disconnect the power cord from the outlet and contact the store where you purchased the unit.

If you experience a problem with this product, please take a moment to review the following information before requesting service. Moreover, the problem might be caused by something other than this unit. Please also check the operation of the connected units. If this product still does not operate correctly, contact the retailer where you purchased it.

The unit does not turn on.

- ➔ Check that the power cord is plugged into a working power outlet.
- ➔ Check that the power cord is properly connected to this unit.

Standby mode starts automatically.

- ➔ If the unit enters standby after "POWER OFF" appears, the automatic power saving function is operating to put the unit into standby. Press the INPUT knob until the power indicator lights to turn the unit on. Change the automatic power saving setting if necessary (page 25).
- ➔ If the unit enters standby without "POWER OFF" appearing, the DC voltage protection circuit is operating. Contact the store where you purchased the unit.

Remote control does not work.

- ➔ Turn the main unit on (page 18).
- ➔ If the batteries are exhausted, replace both of them with new ones (page 16).
- ➔ The remote control will not work if there is an obstruction between it and the main unit. Point the remote control toward the main unit and use it within 7 m (23 ft) of the front panel (page 15).

A television or other device is operating improperly.

- ➔ The use of this unit's remote control might cause some televisions and other devices with wireless remote control functions to operate incorrectly.

VOLUME knob does not work.

- ➔ The VOLUME knob will not affect input sources set to THRU> (page 26).

An error message appears.

- ➔ A protection circuit is active. Put the unit into standby and eliminate the cause (page 28).
- ➔ A short might have occurred with the +/- speaker cables. Check the speaker cable connections (page 10).

The stereo sound position is irregular.

- ➔ Check that neither of the speakers has a connection cable with +/- reversed.

This unit uses a microprocessor, so noise and other external interference could cause it to stop functioning properly. If this occurs, put the unit into standby mode, disconnect the power cord from the outlet, and wait about one minute before restarting operation from the beginning.

F-01/F-02 specifications

Speaker outputs

Rated output	
F-01	30 W + 30 W (8 Ω) 60 W + 60 W (4 Ω)
F-02	120 W + 120 W (8 Ω) 240 W + 240 W (4 Ω)
Total harmonic distortion	
F-01	0.008% (1 kHz, 8 Ω, 30 W)
F-02	0.008% (1 kHz, 8 Ω, 120 W)
Frequency response	10 Hz – 100 kHz (+0/–3.0 dB at 1W output)
S/N ratio	
F-01	104 dB (IHF-A)
F-02	110 dB (IHF-A)
Damping factor	500
Minimum compatible impedance	4 Ω
Speaker output connectors	1 pair

Inputs

ESL-A/XLR connectors	3 pairs
RCA connectors	3 pairs
PHONO connectors	1 pair (MM/MC switchable)
Input impedance	
XLR, RCA	10 kΩ
PHONO (MM)	47 kΩ
PHONO (MC)	100 Ω

Outputs

ESL-A connectors	1 pair
XLR connectors	1 pair
Headphones jacks	
Standard 6.3mm (1/4") stereo jack	1
4-Pin XLR jack	1
Maximum effective output	
Unbalanced	300 mW + 300 mW (into 32 Ω)
Balanced	600 mW + 600 mW (into 32 Ω)
Applicable load impedance	
Unbalanced	16 Ω – 600 Ω
Balanced	32 Ω – 600 Ω
Output impedance	
XLR	100 Ω
PRE OUT S/N ratio (at 1V output)	
XLR, RCA input	110 dB
PHONO (MM) input	97 dB
PHONO (MC) input	78 dB

Gain	
Preamplifier	18 dB maximum (selectable) (when volume settings at maximum)
Power amplifier	28.5 dB
Tone control	
BASS (bass)	±12 dB (63 Hz)
MID (middle)	±12 dB (630 Hz)
TRE (treble)	±12 dB (14 kHz)

External controls

RS-232C	1
Trigger input (TRIGGER IN)	1 (3.5mm mono mini jack)
Input level	12 V, 1 mA
Trigger output (TRIGGER OUT)	1 (3.5mm mono mini jack)
Output level	12 V, 50 mA max

General

Power supply	
Model for Europe	AC 230 V, 50 Hz
Model for USA/Canada	AC 120 V, 60 Hz
Power consumption	
F-01	255 W 230 W (when no signal)
F-02	320 W 110 W (when no signal)
In standby	
RS-232C setting OFF	0.3 W
RS-232C setting ON	0.6 W
External dimensions (W × H × D, including protrusions)	445 × 191 × 471 mm (17 5/8" × 7 5/8" × 18 5/8")
Weight	
F-01	32.2 kg (71 lb)
F-02	32.4 kg (71 1/2 lb)
Operating temperature range	+5°C to +35°C

Included accessories

- Power cord × 1
- Remote control (RC-1339) × 1
- Batteries for remote control (AA) × 2
- Felt pads × 4
- Owner's manual (this document) × 1
- Warranty card × 1

- Specifications and appearance are subject to change without notice.
- Weight and dimensions are approximate.
- Illustrations in this manual might differ slightly from production models.

F-01/F-02 dimensional drawings

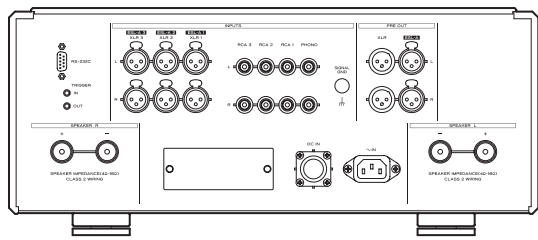
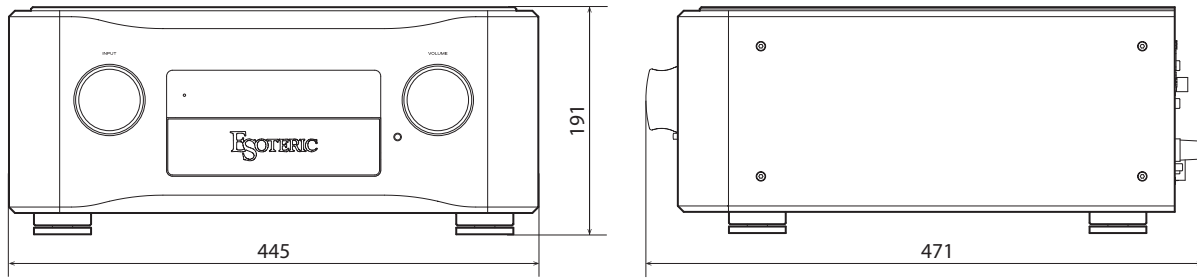

Foot placement diagram

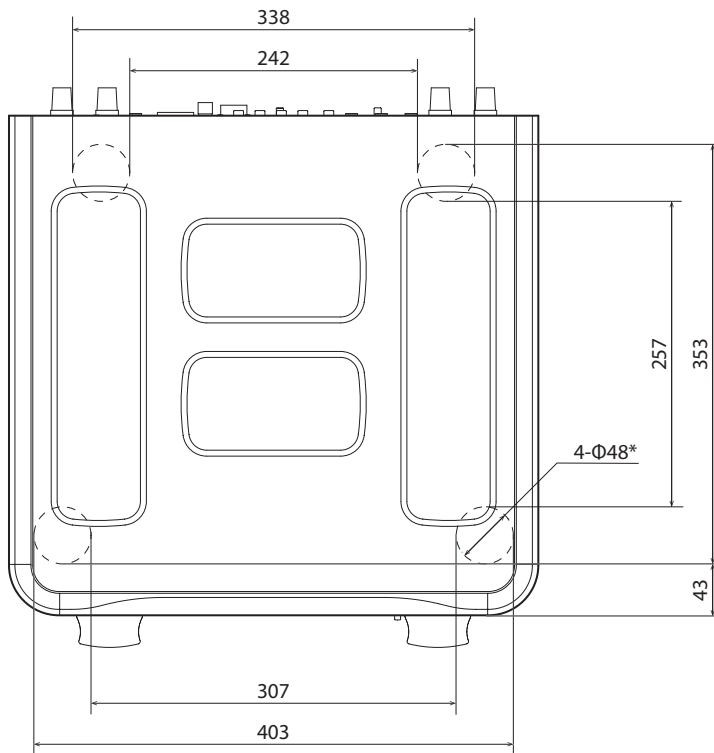

*48mm diameter feet × 4

Dimensions in millimeters (mm)

INSTRUCTIONS DE SÉCURITÉ IMPORTANTES



Le symbole d'éclair à tête de flèche dans un triangle équilatéral sert à prévenir l'utilisateur de la présence dans l'enceinte du produit d'une « tension dangereuse » non isolée d'une grandeur suffisante pour constituer un risque d'électrocution pour les personnes.



Le point d'exclamation dans un triangle équilatéral sert à prévenir l'utilisateur de la présence d'instructions importantes de fonctionnement et de maintenance (entretien) dans les documents accompagnant l'appareil.

AVERTISSEMENT : POUR PRÉVENIR LES RISQUES D'INCENDIE ET D'ÉLECTROCUTION, N'EXPOSEZ PAS CET APPAREIL À LA PLUIE NI À L'HUMIDITÉ.

ATTENTION

- NE RETIREZ PAS LES CAPOTS EXTERNES OU BOÎTIERS POUR EXPOSER L'ÉLECTRONIQUE. AUCUNE PIÈCE INTERNE N'EST RÉPARABLE PAR L'UTILISATEUR.
- SI VOUS RENCONTREZ DES PROBLÈMES AVEC CE PRODUIT, CONTACTEZ LE MAGASIN OÙ VOUS AVEZ ACHETÉ L'UNITÉ. N'UTILISEZ PAS LE PRODUIT TANT QU'IL N'A PAS ÉTÉ RÉPARÉ.
- L'UTILISATION DE COMMANDES, DE RÉGLAGES OU LE SUIVI DE PROCÉDURES AUTRES QUE CE QUI EST DÉCRIT DANS CE DOCUMENT PEUT PROVOQUER UNE EXPOSITION À UN RAYONNEMENT DANGEREUX.

- 1) Lisez ces instructions.
 - 2) Conservez ces instructions.
 - 3) Tenez compte de tous les avertissements.
 - 4) Suivez toutes les instructions.
 - 5) N'utilisez pas cet appareil avec de l'eau à proximité.
 - 6) Ne nettoyez l'appareil qu'avec un chiffon sec.
 - 7) Ne bloquez aucune ouverture de ventilation. Installez-le conformément aux instructions du fabricant.
 - 8) N'installez pas l'appareil près de sources de chaleur telles que des radiateurs, bouches de chauffage, poêles ou autres appareils (y compris des amplificateurs) dégageant de la chaleur.
 - 9) Ne neutralisez pas la fonction de sécurité de la fiche polarisée ou de terre. Une fiche polarisée a deux broches, l'une plus large que l'autre. Une fiche de terre a deux broches identiques et une troisième broche pour la mise à la terre. La broche plus large ou la troisième broche servent à votre sécurité. Si la fiche fournie n'entre pas dans votre prise, consultez un électricien pour le remplacement de la prise obsolète.
 - 10) Évitez de marcher sur le cordon d'alimentation et de le pincer, en particulier au niveau des fiches, des prises secteur, et du point de sortie de l'appareil.
 - 11) N'utilisez que des fixations/accessoires spécifiés par le fabricant.
 - 12) Utilisez-le uniquement avec des chariots, socles, trépieds, supports ou tables spécifiés par le fabricant ou vendus avec l'appareil. Si un chariot est utilisé, faites attention à ne pas être blessé par un renversement lors du déplacement de l'ensemble chariot/appareil.
 - 13) Débranchez cet appareil en cas d'orage ou de non utilisation prolongée.
 - 14) Confiez toute réparation à des techniciens de maintenance qualifiés. Une réparation est nécessaire si l'appareil a été endommagé d'une quelconque façon, par exemple si le cordon ou la fiche d'alimentation est endommagé, si du liquide a été renversé sur l'appareil ou si des objets sont tombés dedans, si l'appareil a été exposé à la pluie ou à l'humidité, s'il ne fonctionne pas normalement, ou s'il est tombé.
- L'appareil tire un courant nominal de veille de la prise secteur quand son interrupteur POWER ou STANDBY/ON n'est pas en position ON.
 - La fiche secteur est utilisée comme dispositif de déconnexion et doit donc toujours rester disponible.
 - Des précautions doivent être prises en cas d'utilisation d'écouteurs ou d'un casque avec le produit car une pression sonore excessive (volume trop fort) dans les écouteurs ou dans le casque peut causer une perte auditive.



INSTRUCTIONS DE SÉCURITÉ IMPORTANTES (suite)

AVERTISSEMENT

Les produits ayant une construction de Classe I sont équipés d'un cordon d'alimentation avec une fiche de terre. Le cordon d'un tel produit doit être branché dans une prise secteur avec terre de sécurité.

AUX USA/CANADA, UTILISEZ UNIQUEMENT UNE TENSION D'ALIMENTATION DE 120 V.

ATTENTION

- N'exposez pas cet appareil aux gouttes ni aux éclaboussures.
- Ne placez pas d'objet rempli de liquide sur l'appareil, comme par exemple un vase.
- N'installez pas cet appareil dans un espace confiné comme une bibliothèque ou un meuble similaire.
- L'appareil doit être placé suffisamment près de la prise de courant pour que vous puissiez à tout moment attraper facilement la fiche du cordon d'alimentation.
- Si le produit utilise des piles/batteries (y compris un pack de batteries ou des piles installées), elles ne doivent pas être exposées au soleil, au feu ou à une chaleur excessive.
- PRÉCAUTION pour les produits qui utilisent des batteries remplaçables au lithium : remplacer une batterie par un modèle incorrect entraîne un risque d'explosion. Remplacez-les uniquement par un type identique ou équivalent.

Précautions concernant les piles

Un mauvais emploi des piles peut entraîner leur rupture ou leur fuite, avec pour conséquence un incendie, des blessures ou la salissure des objets proches. Veuillez lire et suivre attentivement les précautions suivantes.

- Veillez à insérer les piles avec leurs pôles positif (⊕) et négatif (⊖) correctement orientés.
- Utilisez des piles du même type. N'utilisez jamais des types de pile différents ensemble.
- Si la télécommande doit rester inutilisée durant une période prolongée (plus d'un mois), retirez ses piles pour éviter qu'elles ne coulent.
- Si les piles coulent, essuyez le liquide dans le compartiment des piles et remplacez les piles par des neuves.
- N'utilisez pas de piles d'un type autre que celui spécifié. Ne mélangez pas des piles neuves avec des anciennes et n'utilisez pas ensemble des types de pile différents.
- Ne chauffez pas et ne démontez pas les piles. Ne jetez jamais les piles dans un feu ou dans de l'eau.
- Ne conservez et ne transportez pas les piles avec d'autres objets métalliques. Les piles pourraient entrer en court-circuit, couler ou exploser.
- Ne rechargez jamais une batterie sans avoir vérifié qu'elle peut l'être.
- N'exposez pas les piles à une pression d'air extrêmement basse car cela pourrait entraîner une explosion ou une fuite de liquides ou de gaz inflammables.

Modèle pour le Canada

CET APPAREIL NUMÉRIQUE DE LA CLASSE B EST CONFORME À LA NORME NMB-003 DU CANADA

Modèle pour l'Europe



Ce produit est conforme aux directives européennes et aux autres réglementations de la Commission européenne.

Pour les consommateurs européens

Mise au rebut des équipements électriques et électroniques et des piles et/ou accumulateurs

- a) Tout équipement électrique/électronique et pile/accumulateur hors d'usage doit être traité séparément de la collecte municipale d'ordures ménagères dans des points de collecte désignés par le gouvernement ou les autorités locales.
- b) En vous débarrassant correctement des équipements électriques/électroniques et piles/accumulateurs hors d'usage, vous contribuerez à la sauvegarde de précieuses ressources et à la prévention de potentiels effets négatifs sur la santé humaine et l'environnement.
- c) Le traitement incorrect des équipements électriques/électroniques et piles/accumulateurs hors d'usage peut avoir des effets graves sur l'environnement et la santé humaine en raison de la présence de substances dangereuses dans les équipements.
- d) Le symbole de déchets d'équipements électriques et électroniques (DEEE), qui représente une poubelle à roulettes barrée d'une croix, indique que les équipements électriques/électroniques et piles/accumulateurs doivent être collectés et traités séparément des déchets ménagers.
- Si une pile ou un accumulateur contient plus que les valeurs de plomb (Pb), mercure (Hg) et/ou cadmium (Cd) spécifiées dans la directive sur les piles et accumulateurs (2006/66/CE, 2013/56/UE), alors les symboles chimiques de ces éléments seront indiqués sous le symbole DEEE.
- e) Des systèmes de retour et de collecte sont disponibles pour l'utilisateur final. Pour des informations plus détaillées sur la mise au rebut des vieux équipements électriques/électroniques et piles/accumulateurs hors d'usage, veuillez contacter votre mairie, le service d'ordures ménagères ou le magasin dans lequel vous avez acquis l'équipement.



Pb, Hg, Cd

ESOTERIC is a trademark of TEAC CORPORATION, registered in the U.S. and other countries.

Les autres noms de société, noms de produit et logos présents dans ce document sont des marques commerciales ou déposées de leurs détenteurs respectifs.

Nous vous remercions d'avoir choisi ce produit ESOTERIC.

Afin de vous offrir la meilleure qualité audio pour de nombreuses années, nous fabriquons les produits ESOTERIC à l'unité, avec un contrôle de qualité strict.

Lisez attentivement ce mode d'emploi pour tirer les meilleures performances de ce produit. Après l'avoir lu, gardez-le en lieu sûr avec la carte de garantie pour vous y référer ultérieurement.

INSTRUCTIONS DE SÉCURITÉ IMPORTANTES.....	31
Avant l'utilisation.....	34
Précautions d'emploi.....	35
Branchements.....	36
Branchement des enceintes.....	38
Branchement pour l'emploi comme préampli.....	39
Branchement par liaison ES-LINK Analog.....	40
Branchement d'un casque.....	41
Parties et fonctions de l'unité principale.....	42
Notes à propos de la télécommande.....	43
Parties et fonctions de la télécommande.....	44
Fonctionnement de base.....	46
Réglages.....	49
MENU 1.....	50
MENU 2.....	52
MENU 3.....	54
Notes sur les circuits de protection.....	56
Guide de dépannage.....	56
Caractéristiques techniques des F-01/F-02.....	57
Schémas avec cotes des F-01/F-02.....	58

Accessoires fournis

Vérifiez que vous disposez bien de tous les accessoires indiqués ci-dessous. Veuillez contacter le magasin dans lequel vous avez acheté ce produit si l'un de ces accessoires manque ou a été endommagé durant le transport.

- Cordon d'alimentation × 1
- Télécommande (RC-1339) × 1
- Piles pour télécommande (AA) × 2
- Patins en feutre × 4
- Mode d'emploi (ce document) × 1
- Carte de garantie × 1

Note sur les pieds de découplage

Des pieds à pointeau métallique de haute précision sont fixés à la plaque inférieure de cette unité.

Les pieds à pointeau et leur plateau de protection ne sont pas fixés de façon rigide, mais quand l'unité est posée à sa place, elle est soutenue par ces pieds à pointeau, qui dispersent efficacement les vibrations.

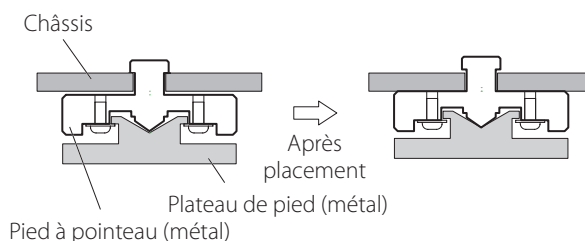

- S'il y a un espace entre le châssis et un pied à pointeau une fois l'unité placée, tournez le pied dans la direction qui serre la vis pour supprimer cet espace.
- Fixez les patins de feutre fournis sous les pieds de protection pour éviter de rayer la surface sur laquelle est placée l'unité.
- L'unité est très lourde, aussi faites attention de ne pas vous blesser durant l'installation.

Précautions d'emploi

- Cet équipement est très lourd, faites attention à ne pas vous blesser en ouvrant son emballage et en le déplaçant.
- Placez l'unité sur une surface stable près du système stéréo qui sera utilisé avec elle.
- N'installez pas cette unité dans un lieu qui pourrait chauffer. Cela comprend les endroits exposés directement au soleil ou près d'un radiateur, d'un chauffage, d'une cuisinière ou d'autres appareils chauffants. En outre, ne la placez pas au-dessus d'un autre amplificateur ou équipement dégageant de la chaleur. Cela pourrait causer une décoloration ou une déformation.
- Évitez les endroits sujets aux vibrations ou exposés à une poussière excessive, au froid et à l'humidité.
- Afin de permettre une bonne dissipation de la chaleur, laissez au moins 20 cm entre cette unité et les murs et les autres équipements lors de l'installation. Si vous la placez par exemple sur une étagère, laissez 30 cm de libre au-dessus d'elle et 20 cm derrière. Ne pas laisser ces espaces peut faire monter la température au risque d'entraîner un incendie.
- N'installez pas l'unité debout, face vers le haut ou sur le côté.
- Ne placez rien sur le dessus de l'unité, pas même des CD, CD-R, disques vinyle ou cassettes.
- Ne posez pas de tissu sur l'unité et ne placez pas celle-ci sur du linge de maison ou sur une épaisse moquette. Cela pourrait entraîner la surchauffe de l'unité ou l'endommager.
- Ne déplacez pas l'unité durant l'utilisation.
- Fournissez à l'unité une tension électrique correspondant à celle imprimée en face arrière. Si vous avez des doutes à ce sujet, consultez un électricien.
- N'ouvrez pas le boîtier de l'unité car cela peut endommager les circuits ou causer un choc électrique. Si un objet étranger pénètre dans l'unité, consultez votre revendeur.
- Pour débrancher le cordon d'alimentation de la prise secteur, saisissez toujours la prise, ne tirez jamais sur le cordon.
- Pour le F-01 uniquement :
Comme l'unité comprend un amplificateur de classe A, il n'y a rien d'anormal à ce que sa partie supérieure devienne chaude, même lorsque l'on utilise des écouteurs ou la sortie de préampli.
- Si l'unité chauffe trop, le circuit de protection contre la surchauffe (page 56) s'active, il faut donc veiller à bien placer l'unité.

Entretien

Utilisez un chiffon sec et doux pour nettoyer la surface de l'unité. Pour les taches tenaces, utilisez un chiffon humide soigneusement essoré afin d'éliminer l'excès d'humidité.

Par sécurité, débranchez le cordon d'alimentation de la prise secteur avant tout nettoyage.

- Ne vaporisez jamais de liquide directement sur cette unité.
- N'utilisez pas de lingettes de nettoyage imbibées de produits chimiques, de diluant ou de substances similaires car cela pourrait endommager la surface de l'unité.
- Évitez un contact prolongé de l'unité avec des matériaux caoutchouteux ou plastiques car ceux-ci peuvent endommager le boîtier.

Précautions lors des branchements

- Après avoir terminé tous les autres branchements, insérez la fiche du cordon d'alimentation dans une prise secteur.
- Lisez les modes d'emploi de tous les appareils qui seront connectés et suivez leurs instructions.
- Ne regroupez pas les câbles de connexion avec des cordons d'alimentation. Cela pourrait entraîner des bruits.

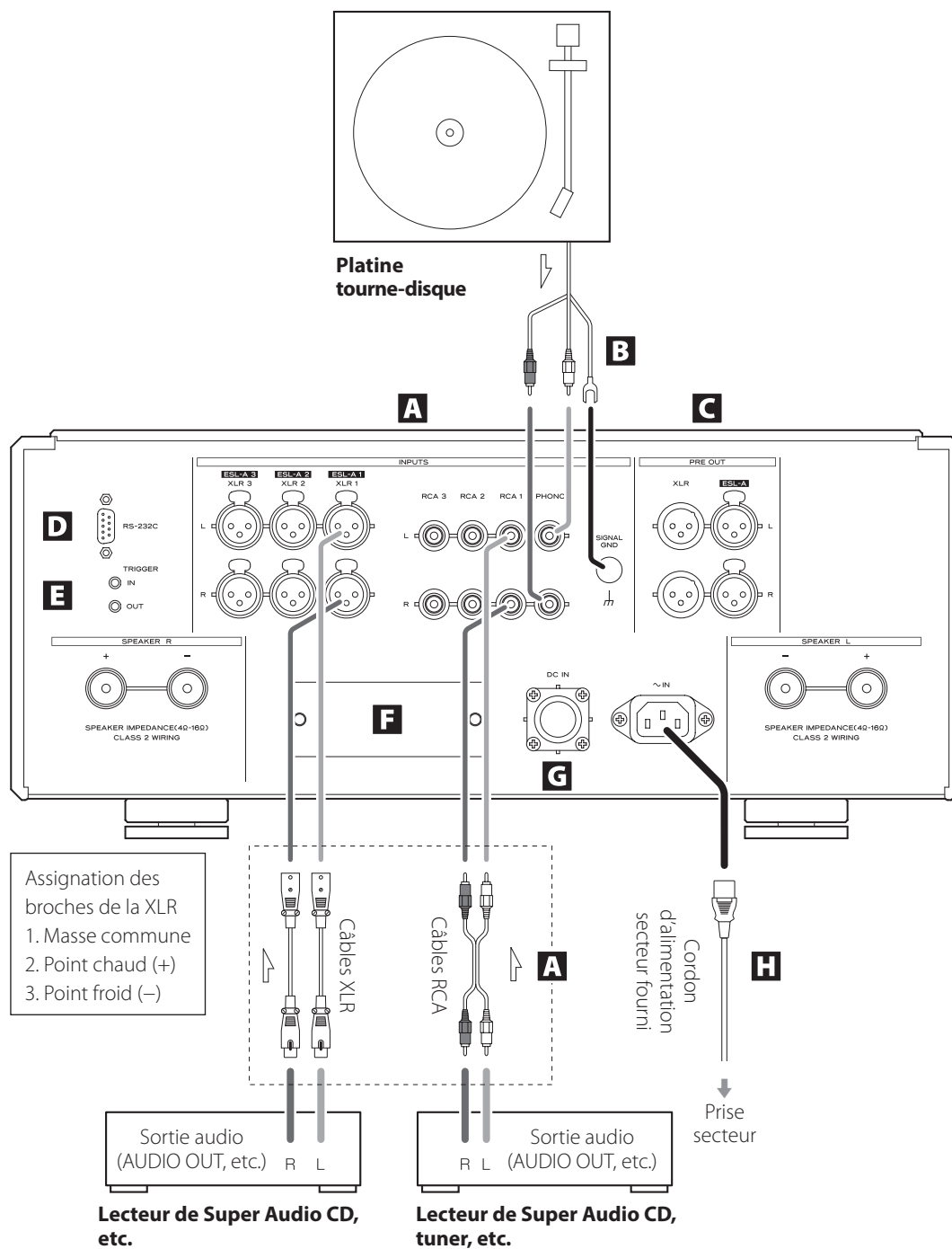

A Prises d'entrée analogique (INPUTS)

Branchez les sorties analogiques de lecteurs de Super Audio CD, lecteurs de DVD, platines cassettes, tuners et autres équipements à ces prises.

Reliez la prise R d'une des paires de cette unité à la prise droite (R) de sortie de l'appareil source et la prise L de la même paire de cette unité à la prise gauche (L) de sortie de l'appareil source.

Utilisez des câbles du commerce pour les branchements.

XLR : câbles XLR symétriques

Insérez les fiches XLR symétriques jusqu'à ce que les loquets des prises se verrouillent. Appuyez sur ces loquets et retirez les fiches pour les déconnecter.

RCA, PHONO : câbles RCA

Branchez les fiches blanches aux prises blanches (L) et les fiches rouges aux prises rouges (R).

Branchement de platines tourne-disques

Cette unité intègre un égaliseur phono. Pour brancher une platine tourne-disque, utilisez les prises PHONO.

- Raccordez toujours la masse de la platine tourne-disque à la borne de mise à la masse SIGNAL GND de cette unité.
- Indiquez le type de cellule utilisé à l'aide du réglage PHONO> (page 54).

B Borne de masse SIGNAL GND

Utiliser un câble gainé du commerce pour la raccorder à la borne de mise à la masse d'un lecteur Super Audio CD, d'un amplificateur de puissance ou d'un autre appareil peut améliorer la qualité audio.

- Ce n'est pas une borne de terre de sécurité.

C Prises de sortie analogique (PRE OUT)

Elles produisent 2 canaux audio analogiques.

Pour utiliser cette unité comme préampli, voir « Branchement pour l'emploi comme préampli » en page 39.

Branchez la prise R d'une paire de cette unité à la prise droite (R) de l'appareil récepteur et la prise L de la même paire de cette unité à la prise gauche (L) de l'appareil récepteur.

Utilisez des câbles du commerce pour les branchements.

XLR : câbles XLR symétriques

Insérez les fiches XLR symétriques dans les prises jusqu'à ce qu'elles se verrouillent.

ESL-A : câbles XLR symétriques

Utilisez des câbles blindés du commerce (page 40).

D Prise d'entrée pour télécommande (RS-232C)

Cette prise de commande est destinée à une utilisation par des professionnels (installateurs).

E Prises TRIGGER IN/OUT

Utilisez-les pour contrôler l'alimentation depuis une source externe. Ne branchez rien à ces prises lorsque vous ne les utilisez pas.

F Emplacement pour carte optionnelle

Cet emplacement sert à installer des cartes optionnelles vendues séparément.

G Prise d'entrée d'alimentation DC IN

Utilisez cette prise pour connecter une unité d'alimentation externe.

Ne connectez aucun équipement qui n'a pas été spécifié par ESOTERIC.

H Prise d'entrée secteur (~IN)

Branchez le cordon d'alimentation fourni à cette prise d'entrée secteur.

Après avoir terminé tous les autres branchements, insérez la fiche du cordon d'alimentation dans une prise secteur.



N'utilisez qu'un authentique cordon d'alimentation ESOTERIC.

L'utilisation d'autres cordons d'alimentation peut entraîner un incendie ou un choc électrique.



Débranchez le cordon de la prise secteur en cas de non-utilisation prolongée de l'unité.

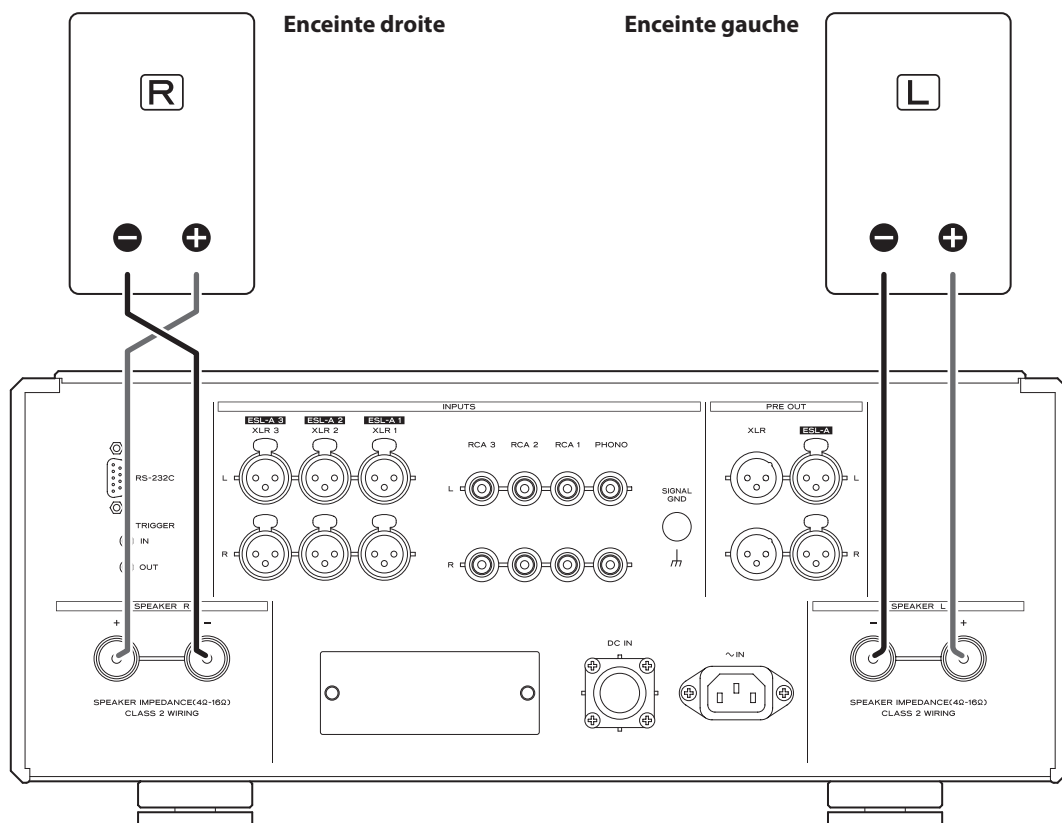

Notes sur les câbles d'enceintes

- Utilisez des câbles d'enceinte du commerce pour brancher les enceintes.
- Utilisez les câbles d'enceinte les plus courts possibles. Plus le câble est long, plus grande est la valeur de la résistance et plus les performances en matière d'amortissement sont réduites. En outre, la longueur accroît également l'inductance et la capacitance, dégradant la qualité sonore dans les hautes fréquences.
- Utilisez des câbles de même longueur pour les enceintes gauche et droite.

Comment brancher les câbles d'enceinte

Utilisez des câbles d'enceinte du commerce pour relier le bornier + de l'unité au bornier + de l'enceinte et le bornier – de l'unité au bornier – de l'enceinte.

- Utilisez des enceintes d'au moins 4 Ω d'impédance.
- Si l'extrémité dénudée d'un conducteur de câble d'enceinte entre en contact avec un autre câble ou bornier, un court-circuit peut se produire.
Ne laissez jamais un câble d'enceinte entrer en court-circuit.
- Ne connectez pas plusieurs amplificateurs à une même enceinte.
- Ne regroupez pas des câbles d'enceinte avec des cordons d'alimentation. Cela pourrait entraîner des bruits.

⚠ La fiche d'alimentation doit toujours être débranchée lors de la connexion des câbles d'enceinte.

Si vous utilisez des fils dénudés

Dévissez le capuchon et insérez le conducteur central dans l'orifice du bornier. Revissez ensuite le capuchon.

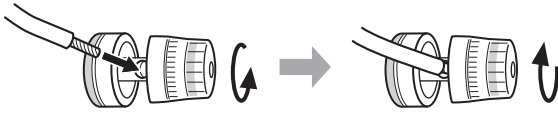

Si vous utilisez des cosses à fourche

Dévissez le capuchon et insérez la cosse à fourche entre le capuchon et la base du bornier. Revissez ensuite le capuchon.

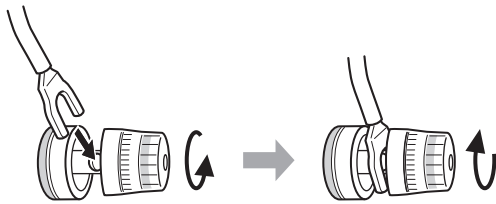

- Lorsque vous connectez des enceintes avec des cosses à fourche, ces dernières doivent avoir un diamètre intérieur d'au moins 8 mm.

Si vous utilisez des fiches bananes

Le capuchon étant vissé, insérez la fiche dans l'ouverture à l'extrémité du bornier.

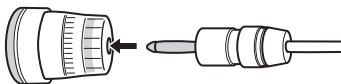

- Lisez attentivement les instructions concernant les fiches bananes que vous utilisez.



Précautions lors du branchement des câbles d'enceinte

Branchez correctement les câbles pour qu'ils ne se desserrent pas et que les extrémités des conducteurs ou des borniers ne soient pas exposées au risque d'entrer en contact avec d'autres parties métalliques de l'unité.

Remarque concernant le modèle européen

Conformément aux réglementations de sécurité européennes, le branchement de fiches bananes à des borniers d'enceinte n'est pas autorisé sur les modèles européens. Les orifices dans lesquels pourraient s'insérer les fiches bananes ont été occultés par des capuchons noirs.

Branchez les enceintes à l'aide de câbles dénudés ou de cosses à fourche.

Si un capuchon noir sort de son bornier, remettez-le en place.

Amplificateur de puissance

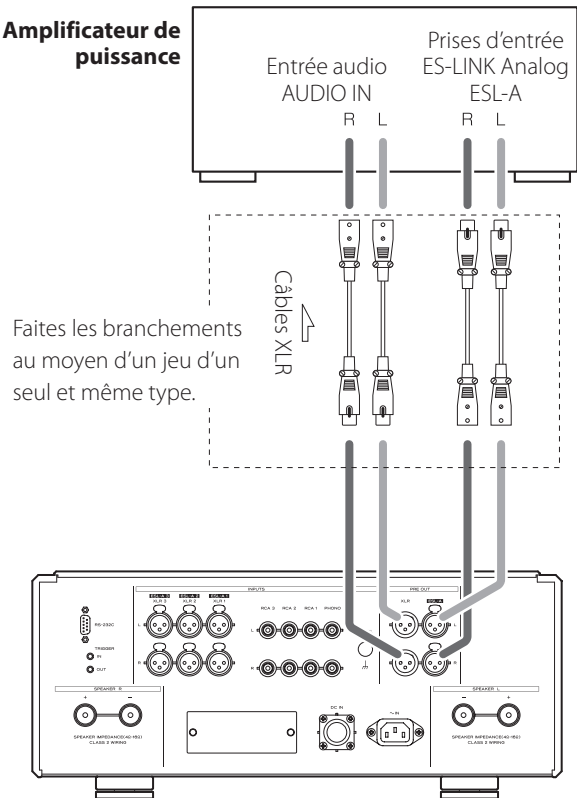

Branchements

Utilisez des câbles XLR du commerce pour relier les prises de sortie analogique (PRE OUT) de cette unité aux prises d'entrée analogique de l'ampli de puissance.

Réglages

Appuyez sur la touche OUTPUT pour régler les prises de sortie sur SP+PRE ou PRE (page 48).

⚠ Précautions lors des branchements

Après avoir terminé tous les autres branchements, insérez la fiche du cordon d'alimentation dans une prise secteur.

Lisez les modes d'emploi de tous les appareils qui seront connectés et suivez leurs instructions.

Ne regroupez pas les câbles de connexion avec des cordons d'alimentation. Cela pourrait entraîner des bruits.

Branchement par liaison ES-LINK Analog

Présentation d'ES-LINK Analog

La méthode de transmission du courant utilise les performances de circuits tampons HCLD qui se caractérisent par leur capacité à fournir un courant fort à haut débit. Cela supprime l'impact de l'impédance sur les trajets des signaux, permettant une transmission pure et puissante des signaux.

- Utilisez des câbles de connexion blindés et symétriques.
- Cette connexion se fait au moyen de câbles symétriques ordinaires (à connecteurs XLR). Ces prises ne peuvent toutefois être raccordées qu'à des appareils compatibles, car le format de transmission est particulier.

Branchement d'appareils sources par liaison ES-LINK Analog

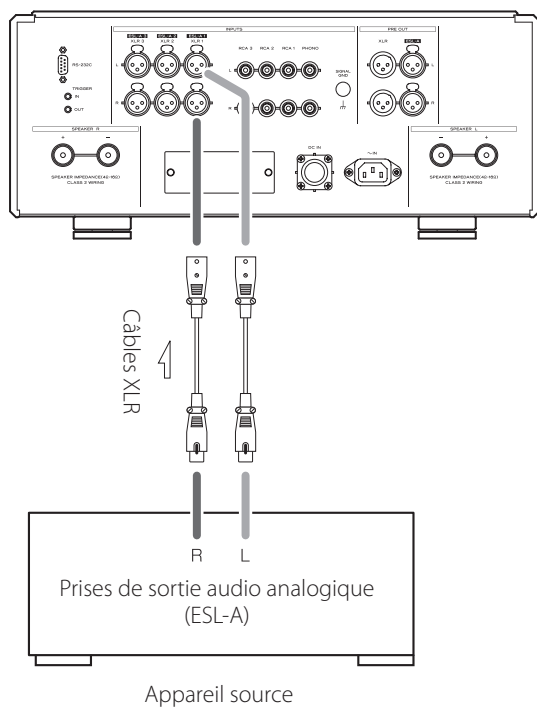

ATTENTION

Sur l'appareil source, réglez le paramètre de sortie analogique sur ESLA avant de le connecter.

Utilisez des câbles XLR pour raccorder les prises de sortie audio analogique (ESL-A) de l'appareil source aux prises d'entrée audio analogique (ESL-A) de cette unité.

- Réglez le mode de fonctionnement sur ESLA pour les prises d'entrée de cette unité qui sont connectées à l'appareil source (page 54).

Branchement à un amplificateur de puissance par liaison ES-LINK Analog

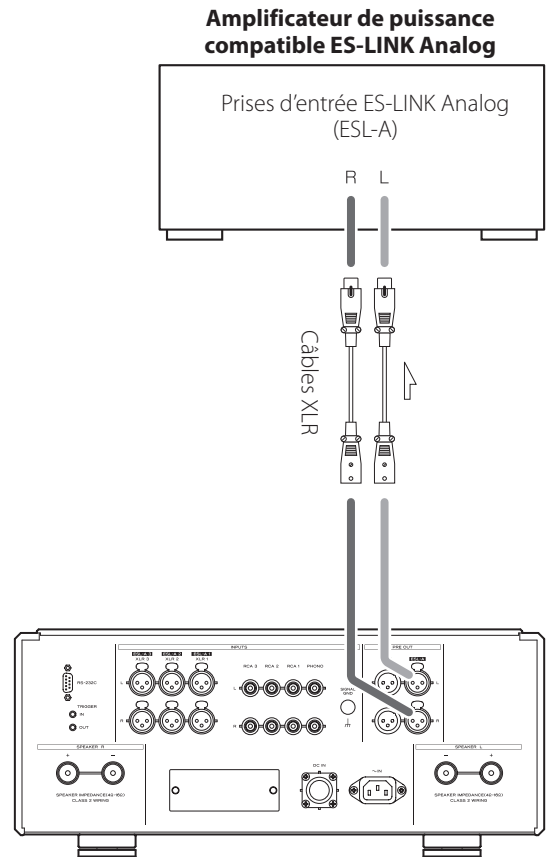

Utilisez des câbles XLR pour raccorder les prises de sortie audio analogique (ESL-A) de cette unité aux prises d'entrée ES-LINK Analog (ESL-A) de l'amplificateur de puissance.

- Réglez le sélecteur d'entrée de l'amplificateur de puissance sur ESLA.
- Appuyez sur la touche OUTPUT pour régler les prises de sortie sur SP+PRE ou PRE (page 48).

ATTENTION

Les prises de sortie ESL-A de cette unité sont des prises femelles pour éviter la connexion accidentelle aux prises de sortie XLR.

Branchement d'un casque

⚠ ATTENTION

N'allumez/n'éteignez pas l'unité, ne la mettez pas en veille et ne branchez/débranchez pas le casque quand vous portez ce dernier. Cela pourrait entraîner un bruit fort et soudain risquant d'endommager votre audition.

Avant de mettre le casque, baissez toujours le volume au minimum (l'écran doit afficher « 0 » avec un réglage sur « STEP (0-99.9) » ou « -∞ » avec un réglage sur « dB ») (page 46).

Casque symétrique (BAL)

Branchez un casque à fiche XLR 4 broches.
Appuyez sur la touche OUTPUT pour régler la prise de sortie sur Phones (BAL) (page 48).

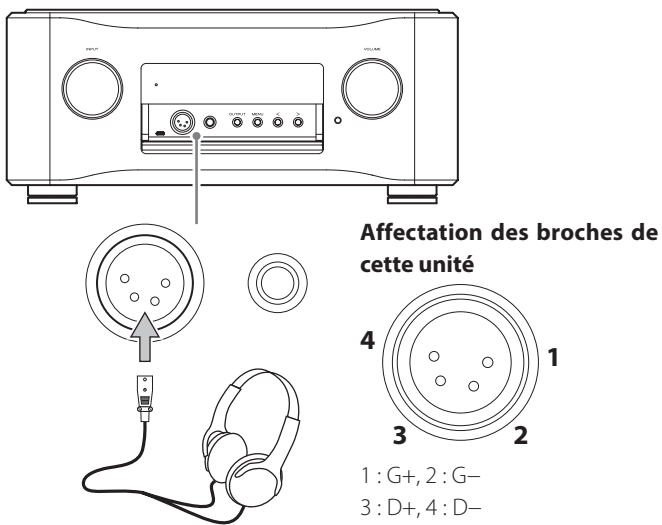

Casque ordinaire (UNBAL, asymétrique)

Branchez un casque à fiche jack 6,35 mm stéréo standard.
Appuyez sur la touche OUTPUT pour régler la prise de sortie sur Phones (UNBAL) (page 48).

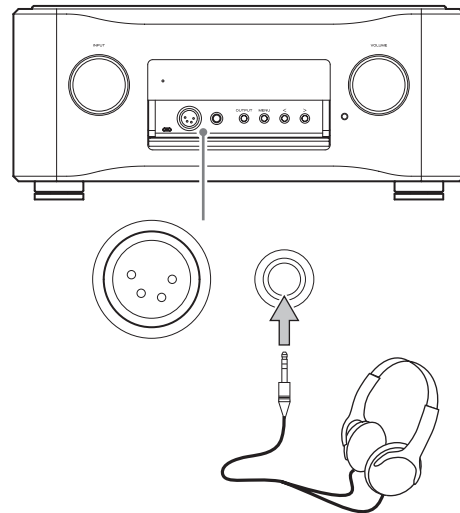

Parties et fonctions de l'unité principale

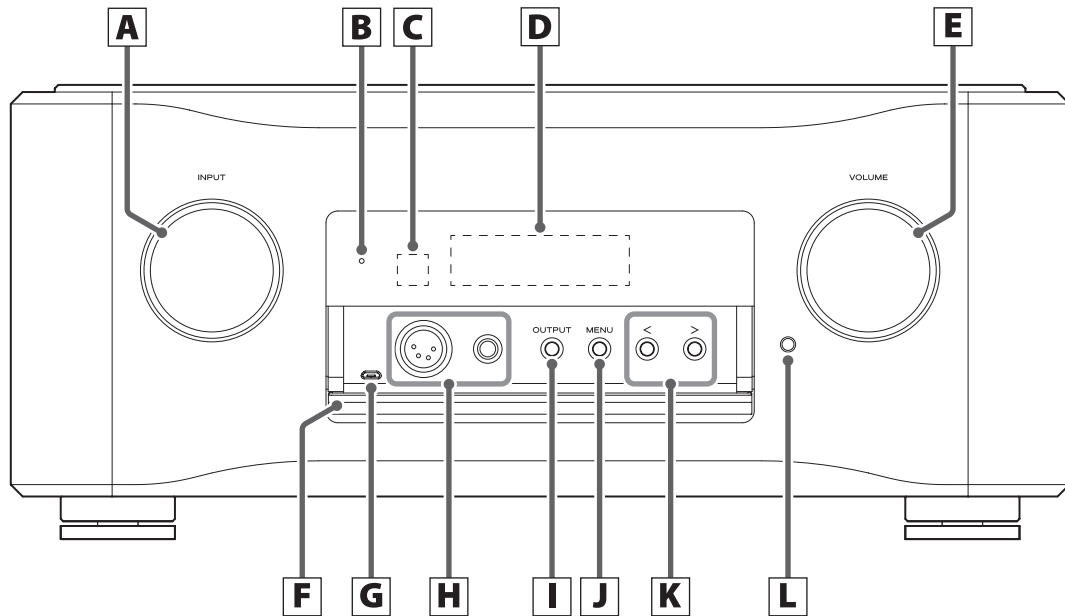

Dans l'illustration ci-dessus, le capot des commandes est ouvert.

A Bouton INPUT

Tournez ce bouton pour sélectionner l'entrée active. Sélectionnez l'entrée à laquelle est branché l'appareil qui doit être entendu.

- Vous pouvez changer les noms affichés à l'écran pour les prises (page 51).

Quand vous saisissez un nom de source, utilisez ce bouton pour sélectionner les caractères.

Maintenir ce bouton enfoncé le fait fonctionner comme une touche d'alimentation, allumant l'unité ou la mettant en veille.

B Voyant d'alimentation

Il s'allume quand l'unité est sous tension.

C Capteur de signal de télécommande

Reçoit les signaux de la télécommande. Quand vous utilisez la télécommande, pointez son extrémité vers ce panneau de réception (page 43).

D Écran

Affiche le nom de la source d'entrée actuelle, le volume, les paramètres de réglage, etc.

E Bouton VOLUME

Utilisez-le pour régler le volume.

Tournez ce bouton dans le sens horaire pour augmenter le volume et dans le sens anti-horaire pour le réduire.

Appuyer sur ce bouton le fait fonctionner comme un bouton de coupure temporaire du son. Appuyez à nouveau sur ce bouton pour rétablir le réglage de volume (page 47).

Quand le son est coupé, « MUTE » clignote à l'écran.

- Le bouton VOLUME n'affecte pas les sources d'entrée réglées pour un renvoi direct (THRU>) (page 54).



Des bruits forts et soudains peuvent causer des dommages auditifs et d'autres problèmes. Baissez toujours le volume avant de commencer la lecture et réglez-le ensuite au niveau approprié une fois la lecture commencée.

F Capot des commandes

G Port de maintenance

Sert à la maintenance. N'y branchez rien sauf si vous êtes invité à le faire par notre service après-vente.

H Prises pour casque

Branchez ici une fiche de casque (jack standard 6,35 mm ou XLR 4 broches) (page 41).

I Touche OUTPUT

Appuyez sur cette touche pour choisir la prise de sortie audio analogique (page 48).

Appuyez sur cette touche en mode de réglage pour ramener l'affichage à la normale.

J Touche MENU

Appuyez sur cette touche pour passer en mode de réglage.

K Touches de réglage de paramètre (</>)

Utilisez-les pour changer les valeurs des paramètres en mode de réglage.

L Touche d'ouverture

Appuyez sur cette touche pour ouvrir le capot des commandes sous l'écran.

Précautions pour l'utilisation de la télécommande

- Pour utiliser la télécommande, pointez-la vers le capteur de télécommande de l'unité principale dans un rayon maximal de 7 m. Ne placez pas d'obstacles entre l'unité principale et la télécommande.
- La télécommande peut ne pas fonctionner si le capteur de signal de télécommande est exposé à la lumière du soleil ou à une forte source lumineuse.
- Sachez que l'emploi de cette télécommande peut entraîner le déclenchement involontaire d'opérations sur d'autres appareils contrôlables par rayons infrarouges.

Installation des piles

- 1** Faites coulisser l'extrémité inférieure de la télécommande comme indiqué dans l'illustration, puis sortez le porte-piles.

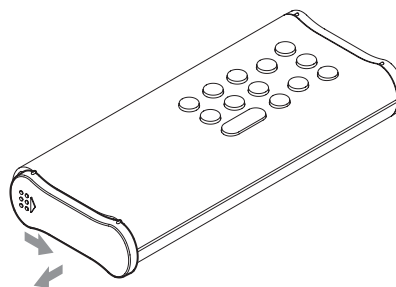

- 2** Insérez deux piles AA avec leurs pôles \oplus et \ominus orientés comme indiqué dans le porte-piles, et remettez ce dernier en place.

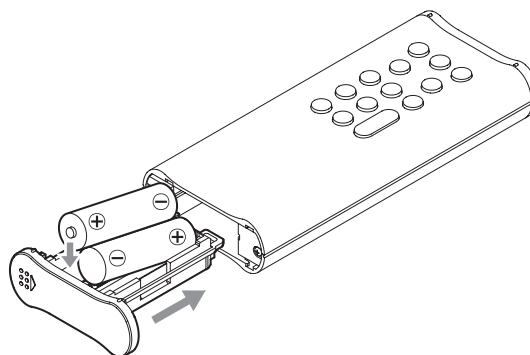

- 3** Faites coulisser l'extrémité inférieure de la télécommande comme indiqué dans l'illustration pour verrouiller le porte-piles.

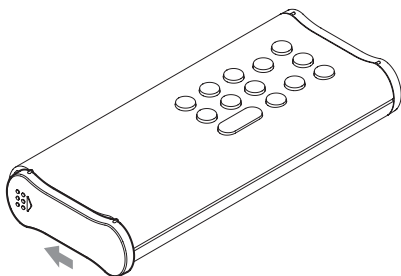

Quand faut-il remplacer les piles ?

Si la portée d'action de la télécommande diminue ou si l'unité principale cesse de répondre aux touches de la télécommande, remplacez les deux piles par des neuves.

Jetez les piles usagées conformément à leurs instructions ou aux directives établies par votre municipalité.

Précautions concernant les piles

Un mauvais emploi des piles peut entraîner leur rupture ou leur fuite, avec pour conséquence un incendie, des blessures ou la salissure des objets proches.

Veillez attentivement lire et respecter les précautions en page 32.

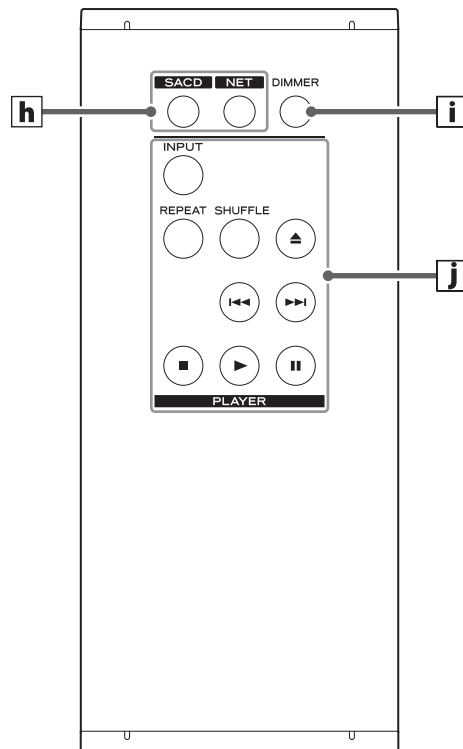
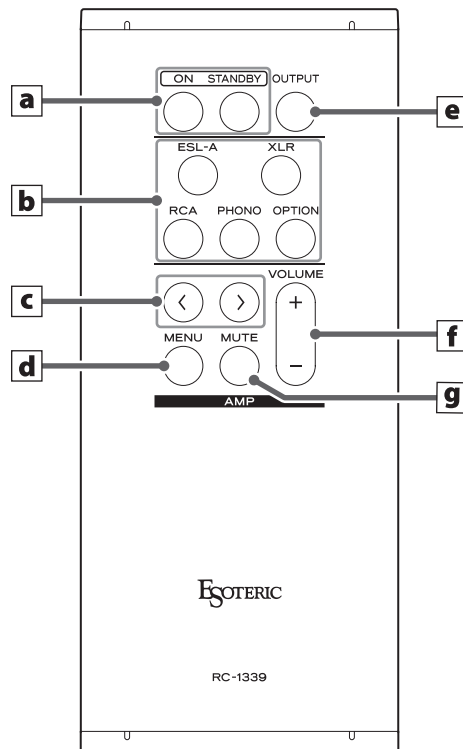

Quand l'unité principale et la télécommande ont toutes les deux des touches ayant les mêmes fonctions, ce mode d'emploi explique comment utiliser l'une ou l'autre. La touche homologue peut s'utiliser de la même façon.

- Cette télécommande peut aussi être utilisée avec d'autres produits ESOTERIC.

a Touches ON/STANDBY

Appuyez sur ces touches pour allumer l'unité ou la mettre en veille (standby).

b Touches de sélection d'entrée

Appuyez sur ces touches pour changer de source d'entrée. Sélectionnez l'entrée à laquelle est branché l'appareil qui doit être entendu.

XLR

Appuyez sur cette touche pour faire défiler les prises d'entrée dont le mode de fonctionnement est réglé sur XLR.

ESL-A

Appuyez sur cette touche pour faire défiler les prises d'entrée dont le mode de fonctionnement est réglé sur ESLA.

RCA

Appuyez sur cette touche pour faire défiler les prises RCA.

PHONO

Appuyez sur cette touche lorsque l'entrée PHONO est sélectionnée pour changer le type de cellule (MM/MC).

OPTION

Appuyez sur cette touche pour sélectionner les prises d'entrée qui ont été ajoutées par l'insertion d'une carte optionnelle dans l'emplacement prévu à cet effet.

- Lors de la saisie des noms des sources, utilisez les touches ESL-A et XLR pour sélectionner les caractères.

c Touches de réglage de paramètre (</>)

Utilisez-les pour changer les valeurs des paramètres en mode de réglage.

d Touche MENU

Appuyez sur cette touche pour passer en mode de réglage (page 49).

e Touche OUTPUT

Appuyez sur cette touche pour choisir la prise de sortie audio analogique (page 48).

Appuyez sur cette touche en mode de réglage pour mettre fin à la modification des paramètres.

f Touches VOLUME (+/-)

Servent à régler le volume. Appuyez sur la touche + pour augmenter le volume et sur la touche – pour le diminuer.

- Les touches VOLUME (+/-) n'affectent pas les sources d'entrée réglées pour une sortie de renvoi (THRU>) (page 54).

g Touche MUTE

Appuyez sur cette touche pour temporairement couper le son. Appuyez à nouveau sur ce bouton pour rétablir le réglage de volume (page 47).

- Quand le son est coupé, « MUTE » clignote à l'écran.

h Touches de sélection de mode

Appuyez sur la touche SACD pour faire passer la télécommande en mode SACD, ce qui permet d'utiliser les touches PLAYER pour contrôler le lecteur/platine de transport SACD.

Appuyez sur la touche NET pour faire passer la télécommande en mode NET, ce qui permet d'utiliser les touches PLAYER pour contrôler le lecteur réseau.

Après avoir changé de mode, le nouveau mode est conservé jusqu'à ce que l'on appuie à nouveau sur la touche SACD/NET ou que l'on remplace les piles.

i Touche DIMMER

Sert à régler la luminosité de l'écran de l'unité principale (page 48).

j Touches PLAYER

Utilisez-les pour contrôler un lecteur ESOTERIC.

Mise de l'unité sous tension

1 Allumez les appareils sources d'entrée connectés.

2 Appuyez sur le bouton INPUT jusqu'à ce que le voyant d'alimentation s'allume pour mettre l'unité en marche.

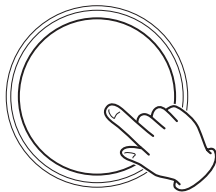
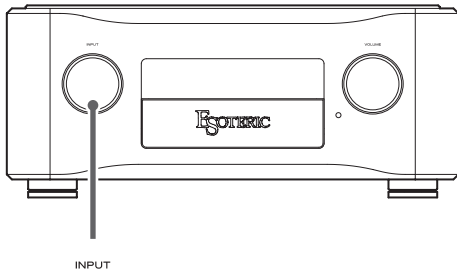

- Lorsque vous utilisez cette unité comme préampli, allumez l'amplificateur de puissance en dernier.
- La touche ON de la télécommande peut également être utilisée pour allumer l'unité.

3 Tournez le bouton INPUT pour choisir une source d'entrée.

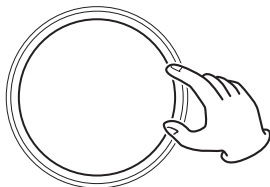
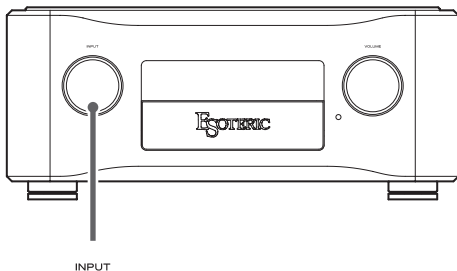

4 Appuyez sur la touche OUTPUT pour sélectionner le type de prise servant à produire le signal audio analogique (page 48).

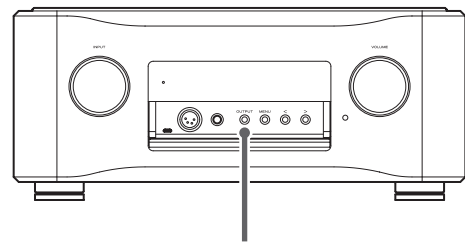

OUTPUT



5 Faites jouer la source et réglez le volume en tournant le bouton VOLUME.

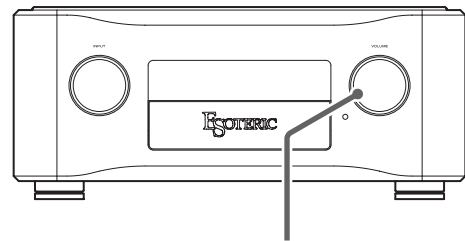

VOLUME

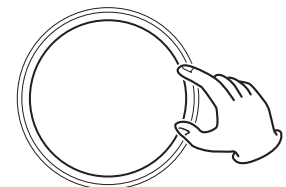

Des bruits forts et soudains peuvent causer des dommages auditifs et d'autres problèmes. Baissez toujours le volume avant de commencer la lecture et réglez-le ensuite au niveau approprié une fois la lecture commencée.

Mise de l'unité en veille

Du bruit peut sortir par les enceintes si l'unité est éteinte brutalement. Suivez les étapes ci-dessous pour mettre l'unité en veille (Standby).

1 Si un appareil connecté est en cours de lecture, arrêtez la lecture.

- Lorsque vous utilisez cette unité comme préampli, éteignez l'amplificateur de puissance en premier.

2 Appuyez sur le bouton INPUT de l'unité jusqu'à ce que « OFF » apparaisse à l'écran pour activer le mode de veille.

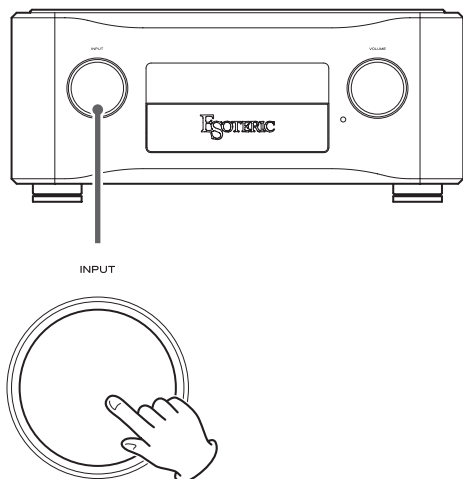

- La touche STANDBY de la télécommande peut également être utilisée pour mettre l'unité en veille.

3 Éteignez les appareils sources d'entrée connectés.

Coupure du son en sortie

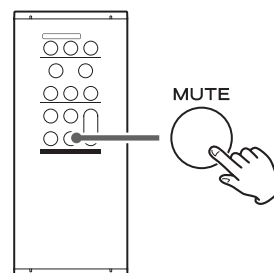

Appuyez sur la touche MUTE pour couper temporairement le son. Appuyez à nouveau sur cette touche pour restaurer le réglage de volume.

- Quand le son est coupé, « MUTE » clignote à l'écran.
- Vous pouvez aussi restaurer le son en tournant le bouton VOLUME ou en appuyant sur les touches VOLUME (+/-).
- Il est également possible d'appuyer sur le bouton VOLUME pour couper le son.

Ouverture du capot des commandes

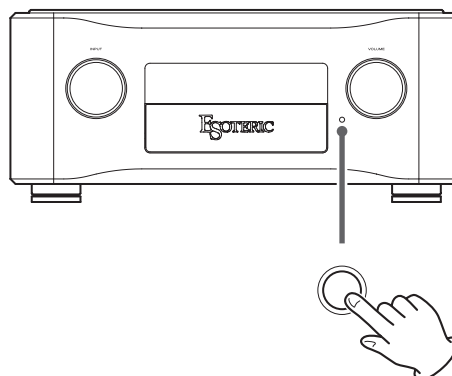

Appuyez sur la touche d'ouverture pour ouvrir le capot des commandes.

Changement des prises utilisées pour la sortie

Appuyez sur la touche OUTPUT pour faire défiler les types de prises produisant un signal audio analogique.

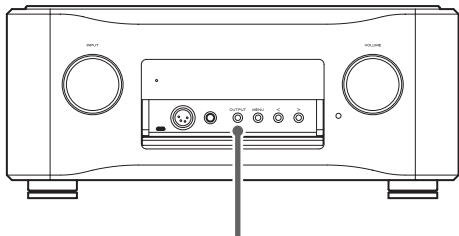

OUTPUT

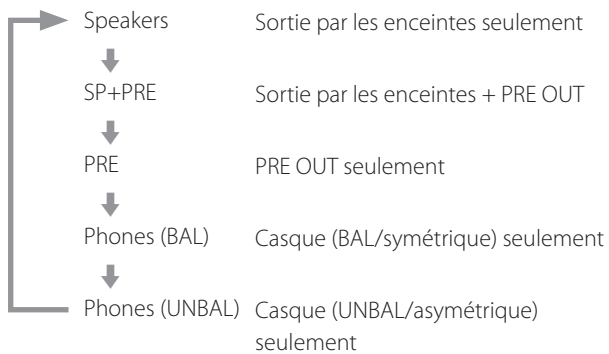

Atténuateur (Dimmer)

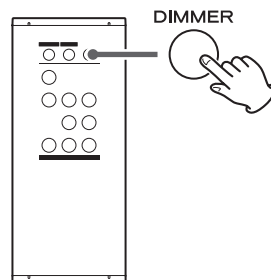

Cette touche sert à régler la luminosité de l'écran de l'unité principale.

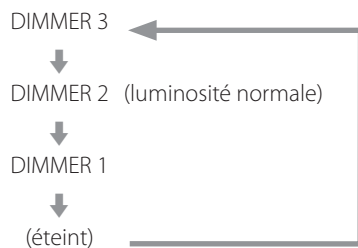

- Même éteint, l'écran reprend une luminosité normale durant quelques secondes quand vous appuyez sur une touche ou tournez un bouton.
- En mode de réglage, l'écran s'allume avec une luminosité normale.
- Même sans réglage DIMMER ou avec un réglage DIMMER 1, les menus de réglage et les messages d'erreur s'affichent avec une luminosité DIMMER 2.
- Si vous maintenez la touche pressée, la luminosité est réglée sur DIMMER 2.

Fonctionnement de base

Les paramètres relatifs à cette unité sont répartis en trois groupes : MENU 1, MENU 2 et MENU 3.

Les réglages de MENU 1, MENU 2 ou MENU 3 s'afficheront selon la façon dont vous appuyez sur la touche MENU.

- Les réglages sont conservés même après déconnexion du cordon d'alimentation.

1 Ouvrez un menu de réglages.

Ouverture du MENU 1

1. Appuyez sur une touche de sélection d'entrée pour sélectionner la source d'entrée à régler.

Tourner le bouton INPUT de l'unité principale permet également de changer le réglage.

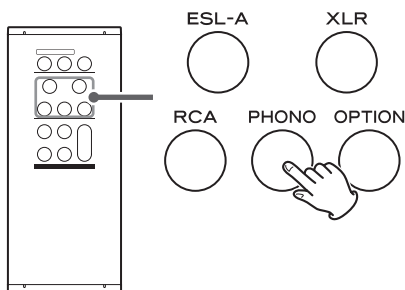

2. Appuyez sur la touche MENU pour afficher le MENU 1.

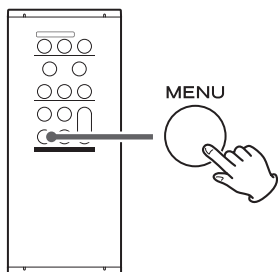

Ouverture du MENU 2

Maintenez la touche MENU pressée.

Ouverture du MENU 3

Dans le MENU 2, sélectionnez « goto MENU3 » (aller au MENU 3) et maintenez la touche MENU pressée.

- Pendant les réglages, MENU 1, MENU 2 ou MENU 3 apparaît en haut à gauche de l'écran.

2 Appuyez plusieurs fois sur la touche MENU pour sélectionner le paramètre à changer.

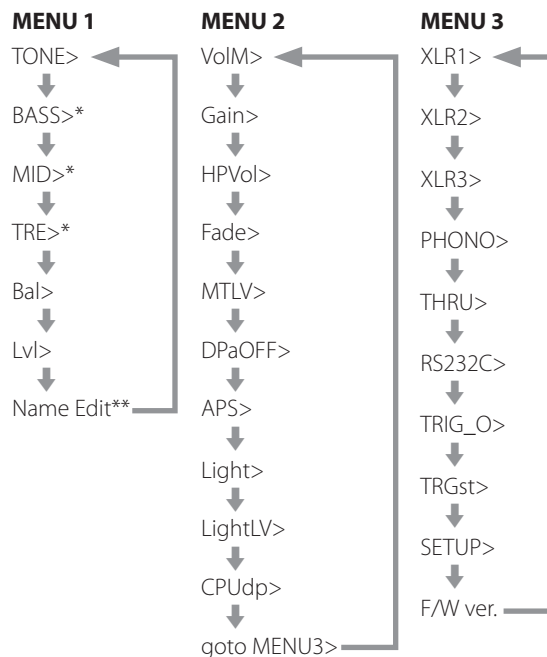

* N'apparaît que lorsque TONE> est réglé sur ON.

** Selon la carte optionnelle (vendue séparément) installée, un paramètre de réglage s'affiche après « Name Edit ».

Pour plus de détails, voir le mode d'emploi de cette carte optionnelle.

3 Utilisez les touches de réglage de paramètre (</>) pour changer les réglages.

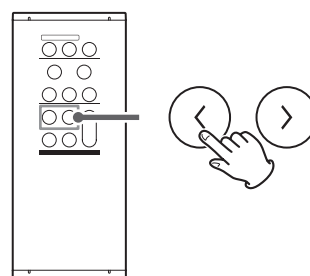

4 Appuyez sur la touche OUTPUT pour mettre fin au mode de réglage.

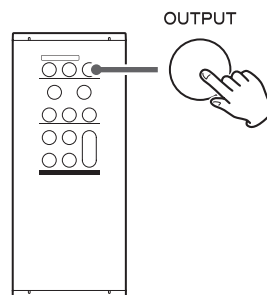

Si vous ne faites rien durant au moins dix secondes, le mode de réglage est abandonné et l'affichage normal revient.

MENU 1

Dans le MENU 1, vous pouvez faire les réglages concernant la source d'entrée sélectionnée.

Vous pouvez régler ces paramètres indépendamment pour chacune des entrées.

Contrôle de la tonalité

TONE>***

Détermine si les signaux audio peuvent être réglés avec le circuit de correction de tonalité.

- Par défaut, il est réglé sur BYPAS (bypass).

ON

Vous pouvez régler séparément le niveau des basses fréquences (BASS), des fréquences moyennes (MID) et des hautes fréquences (TRE).

BYPAS

Les signaux audio ne passent pas par le circuit de correction de tonalité avant d'arriver à l'amplification.

Réglage des basses fréquences

BASS>***

N'apparaît que si TONE> est réglé sur ON.

Peut être réglé sur des valeurs entre $-12,0$ dB et $+12,0$ dB, y compris à $0,0$ dB, par paliers de $0,5$ dB.

- Par défaut, le réglage est à $0,0$ dB.

Réglage des fréquences moyennes

MID>***

N'apparaît que si TONE> est réglé sur ON.

Peut être réglé sur des valeurs entre $-12,0$ dB et $+12,0$ dB, y compris à $0,0$ dB, par paliers de $0,5$ dB.

- Par défaut, le réglage est à $0,0$ dB.

Réglage des hautes fréquences

TRE>***

N'apparaît que si TONE> est réglé sur ON.

Peut être réglé sur des valeurs entre $-12,0$ dB et $+12,0$ dB, y compris à $0,0$ dB, par paliers de $0,5$ dB.

- Par défaut, le réglage est à $0,0$ dB.

Balance gauche/droite

Bal>***

Réglez la balance entre les canaux de sortie gauche et droit.

Ce réglage peut aller de L $6,0$ dB à R $6,0$ dB, y compris $0,0$ dB, par paliers de $0,1$ dB. La balance peut aussi être réglée pour qu'un seul canal soit coupé.

- Par défaut, le paramètre est réglé à $0,0$ dB (aucun réglage de balance).

Coupure d'un seul canal

Appuyez sur la touche $\>$ pour sélectionner « Bal>R only » afin de ne laisser sortir que le canal droit.

De même, appuyez sur la touche $\<$ pour sélectionner « Bal>L only » afin que seul le canal gauche sorte.

Réglage du niveau de sortie

Lvl>***

Réglez le niveau de sortie pour le type de prise d'entrée sélectionné.

Il peut être réglé sur des valeurs entre $-18,0$ dB et $+18,0$ dB par paliers de $0,1$ dB.

- Par défaut, le réglage est à $0,0$ dB.

Remarque concernant les réglages et la qualité sonore

Les réglages de balance gauche/droite (Bal), de niveau de sortie (Lvl) et de gain d'amplificateur (Gain, HPVol) affectent le volume. Le microprocesseur de cette unité analyse à la fois ces réglages et le réglage de VOLUME pour effectuer un contrôle unique en un seul endroit avec un amplificateur de contrôle du volume.

Pour cette raison, contrairement aux amplificateurs ordinaires qui font passer les signaux audio au travers de multiples circuits, ces réglages ne dégradent pas la qualité audio.

Modification de nom de source d'entrée

Name Edit (modification du nom)

Vous pouvez changer le nom des prises de l'unité qui s'affichent à l'écran quand vous changez de source d'entrée. Vous pouvez choisir les noms que vous voulez (jusqu'à 5 caractères).

Changement du nom des sources d'entrée

1. Sélectionnez la source d'entrée à modifier.

2. Appuyez sur la touche MENU autant de fois que nécessaire pour afficher Name Edit.

3. Maintenez la touche MENU pressée.

XLR1: ***** apparaît si XLR 1 est la source d'entrée.

4. Saisissez les caractères.

Le caractère saisi et le curseur apparaissent alternativement.

Utilisez les touches de sélection d'entrée ESL-A/XLR ou le bouton INPUT de l'unité principale pour sélectionner les caractères.

5. Déplacez le curseur.

Utilisez les touches de réglage de paramètre (</>) pour le déplacer.

6. Lorsque la saisie est terminée, maintenez la touche MENU pressée.

- Appuyez sur la touche OUTPUT pour annuler la saisie.
- Pendant la saisie de caractères, il n'est pas possible de changer de source d'entrée.
- Caractères disponibles
Lettres anglaises : A-Z, a-z
Chiffres : 0-9
Symboles : ! " # \$ % & ' () * + , - . / \ ; < = > ? @ (espace)
- L'utilisation d'espaces vides pour les cinq caractères permet d'effacer le nom de la source d'entrée.

Dans le MENU 2, des réglages peuvent être faits pour l'affichage et l'unité dans son ensemble.

Mode d'affichage du volume

VolM>***

Détermine la façon dont s'affiche le volume.

- Par défaut, le réglage est dB.

STEP

Le volume est indiqué par une valeur comprise entre 0,0 et 99,9.

dB

Le volume est indiqué en décibels.

Gain du préampli

Gain>***

Change le gain de la section préampli.

- Par défaut, le réglage est à +12 dB.
- Cette valeur correspond au gain maximal de la section préampli.
- Une fois ce réglage modifié, la sortie est coupée.
- Selon les enceintes et le casque utilisés, l'augmentation du gain du préampli peut entraîner un bruit blanc perceptible. Dans ce cas, réduisez le gain.

0dB

Le gain est de 0 dB.

Le volume peut être réglé sur $-\infty$ dB et ajusté de $-99,9$ dB à 0 dB.

+6dB

Le gain est de +6 dB.

Le volume peut être réglé sur $-\infty$ dB et ajusté de $-99,9$ dB à +6 dB.

+12dB

Le gain est de +12 dB.

Le volume peut être réglé sur $-\infty$ dB et ajusté de $-94,9$ dB à +12 dB.

+18dB

Le gain est de +18 dB.

Le volume peut être réglé sur $-\infty$ dB et ajusté de $-89,9$ dB à +18 dB.

Gain de l'ampli casque

HPVol>***

Règle le gain de l'ampli pour casque.

Il peut être réglé sur des valeurs entre 0 dB et +18,0 dB par paliers de 3 dB.

- Par défaut, le réglage est à 0 dB.

Temps de fondu d'entrée/sortie

Fade>***

Le temps de fondu d'entrée/sortie utilisé pour couper le son et le rétablir s'allonge de TM1 à TM3.

- Par défaut, le réglage est TM2.

Niveau de mise en sourdine du son

MTLV>***

Détermine le volume réel quand on met le son en sourdine.

- Par défaut, le réglage est $-\infty$ dB.

$-\infty$ dB

Le volume descend à $-\infty$ dB lorsque le son est mis en sourdine.

-20dB

Le volume réglé est réduit de 20 dB quand on met le son en sourdine.

Assombrissement automatique de l'écran

DPaOFF>***

Utilisez-le pour que l'écran s'assombrisse automatiquement.

- Par défaut, le réglage est OFF.

ON

Après dix minutes sans aucune opération, l'écran s'éteint automatiquement.

DIM

Après dix minutes sans aucune opération, l'écran s'assombrit jusqu'à la luminosité DIMMER 1.

OFF

Pas d'assombrissement automatique de l'écran.

- Nous vous recommandons le réglage « ON » car des irrégularités de luminosité peuvent se produire si la même information est affichée à l'écran de façon prolongée.

Fonction d'économie automatique d'énergie

APS>***

S'il n'y a pas d'entrée audio (silence continu) venant de la source d'entrée sélectionnée dans le délai imparti, l'unité se met automatiquement en veille.

- Par défaut, le réglage est OFF.
- Une entrée audio provenant de sources d'entrée autres que celle sélectionnée n'a aucun effet sur la fonction d'économie automatique d'énergie.

30m

30 minutes

60m

60 minutes

90m

90 minutes

120m

120 minutes

OFF

La fonction d'économie automatique d'énergie est désactivée.

Éclairage

Light>***

L'éclairage circulaire autour des boutons INPUT et VOLUME peut être réglé.

- Par défaut, le réglage est AUTO.

AUTO

Quand on bouge les boutons, leur cercle s'allume.

ON

Le cercle autour des boutons est toujours allumé.

OFF

Le cercle autour des boutons est toujours éteint.

Luminosité de l'éclairage des boutons

LightV>***

La luminosité de l'éclairage autour des boutons peut être réglée.

- Par défaut, le réglage est à 5.

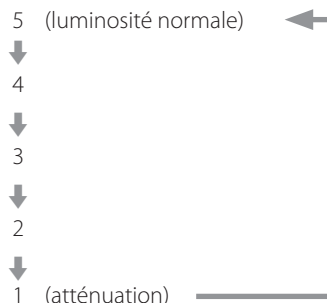

Affichage de l'arrêt du fonctionnement du processeur

CPUdp>***

- Par défaut, le réglage est ON.

OFF

L'arrêt du fonctionnement du processeur ne sera pas affiché.

ON

« CPU off » s'affiche lorsque le processeur qui contrôle ce produit s'arrête de fonctionner. Lorsqu'on utilise les boutons/touches de l'unité principale ou la télécommande, le contrôle du produit reprend. Une fois l'opération terminée, son fonctionnement s'arrêtera automatiquement de nouveau.

- Si la fonction APS n'est pas réglée sur OFF, le processeur travaille quand même, ce qui permet de vérifier l'état de fonctionnement et de mesurer le temps.
- Lorsque DPaOFF est réglé sur ON ou DIM, le processeur ne s'arrête pas de fonctionner tant que l'écran ne s'éteint pas automatiquement.
- Si le paramètre de contrôle externe par RS232C est activé, le processeur ne s'arrête pas car il reste en attente de réception de commandes externes.
- Si l'éclairage (Light>) est activé (ON), le processeur ne s'arrête pas car il ajuste constamment la luminosité.

Ouverture du MENU 3

goto MENU3

Maintenez la touche MENU pressée pour ouvrir le MENU 3.



Le MENU 3 comprend des paramètres de réglage concernant l'amplification. Des réglages incorrects de ces paramètres peuvent causer des dommages aux enceintes.

Mode de fonctionnement de la prise d'entrée

XLR1>***

XLR2>***

XLR3>***

Réglez le mode de fonctionnement de la prise d'entrée.

- Par défaut, le réglage est XLR.

XLR

Sélectionnez cette option lorsque vous utilisez une connexion symétrique normale.

ESLA

Sélectionnez cette option lorsque vous utilisez la connexion ES-LINK Analog.

Type de cellule

PHONO>***

Indiquez le type de la cellule utilisée par la platine tourne-disque branchée aux prises PHONO.

- Par défaut, le réglage est MM.

MM

Sélectionnez cette option lorsque vous utilisez une cellule MM ou une cellule MC passant par un transformateur élévateur.

MC

Sélectionnez cette option lorsque vous utilisez une cellule MC.

Renvoi direct

THRU>***

Permet d'utiliser les entrées comme prises traversantes (renvoi direct)

- Par défaut, le réglage est OFF.

OFF

Le renvoi n'est pas utilisé.

XLR1/ESLA1*

XLR2/ESLA2*

XLR3/ESLA3*

RCA1

RCA2

RCA3

PHONO

Seuls les signaux provenant des prises d'entrée sélectionnées sont transmis à l'amplificateur de puissance sans utiliser les fonctions de contrôle du volume.

* L'une d'entre elles s'affiche en fonction du mode de fonctionnement choisi pour la prise d'entrée.



Si vous sélectionnez des entrées auxquelles est branché un appareil de niveau ligne ordinaire, des signaux trop puissants risquent d'être envoyés aux enceintes, avec pour conséquence de les endommager.

« THRU » s'affiche à la place du niveau de volume réglé quand on utilise le bouton ou les touches VOLUME.

Par exemple, si vous branchez les prises de sortie de préampli (FRONT L/R) d'un amplificateur AV aux prises RCA 2 de cette unité et si vous réglez RCA2 sur THRU, vous pouvez utiliser les enceintes branchées à cette unité comme enceintes de façade pour l'amplificateur AV (l'amplificateur AV contrôle le volume lorsque la source d'entrée est réglée sur « RCA2 »).

- Le bouton/les touches VOLUME n'agiront pas sur le volume des prises d'entrée réglées sur THRU>.



Les prises d'entrée réglées sur THRU doivent toujours être reliées à un appareil disposant d'une commande de volume. Utilisez cet appareil pour réduire le volume au minimum avant de basculer sur cette source d'entrée puis montez progressivement le volume.

Prise d'entrée pour télécommande (RS-232C)

RS232C>***

Réglez ce paramètre sur ON uniquement si vous utilisez la prise d'entrée pour télécommande (RS-232C).

- Par défaut, le réglage est OFF.

OFF

La prise d'entrée pour télécommande (RS-232C) ne peut pas être utilisée.

ON

La prise d'entrée pour télécommande (RS-232C) peut être utilisée.

Sortie du signal de déclenchement

TRIG_O>***

- Par défaut, le réglage est OFF.

OFF

Aucun signal de déclenchement ne sort.

ON

Sortie des signaux de déclenchement.

Démarrage par signal de déclenchement

TRGst>***

Définit le comportement lorsque l'unité est activée par un signal d'entrée de déclenchement.

- Par défaut, le réglage est LAST (dernier état).

LAST

Lorsque l'unité est mise en marche par un signal d'entrée de déclenchement, elle démarre dans l'état où elle se trouvait (y compris son entrée et le volume) juste avant d'être mise en veille.

THRU

Lorsque l'unité est mise en marche par un signal d'entrée de déclenchement, les signaux d'entrée réglés sur THRU (page 54) sortent directement.

- Si THRU> est réglé sur OFF, elle démarre dans l'état où elle se trouvait juste avant d'être mise en veille.

Rappel des réglages d'usine

SETUP>***

Vous pouvez restaurer les réglages d'usine par défaut, ce qui efface tous les changements que vous avez effectués en mémoire. Suivez la procédure ci-dessous pour réinitialiser les réglages.

1. Utilisez les touches de réglage (</>) pour faire s'afficher CLR.
2. Maintenez la touche MENU pressée lorsque CLR est affiché.

Versions de firmware

F/W ver

Appuyez sur la touche > pour afficher les versions de firmware.

I/F v**.**

INP v**.**

« **.** » est la version.

Cette unité possède un circuit de protection contre la composante continue du courant, un circuit de protection contre les surintensités et un circuit de protection contre la surchauffe.

- Si le circuit de protection contre la composante continue du courant est activé, l'unité se met immédiatement en veille.

Lorsque le circuit de protection contre les surintensités ou celui contre la surchauffe entre en action, le voyant d'alimentation clignote et un des messages d'erreur suivants clignote à l'écran.

Overload!

Le circuit de protection contre la surintensité est activé.

Si cette erreur persiste pendant 30 secondes ou plus, l'unité se met en veille.

Étant donné qu'un court-circuit a pu se produire avec le + et le - d'un câble d'enceinte, mettez l'unité en veille et vérifiez les connexions de l'enceinte.

Over TEMP!

Le circuit de protection contre la surchauffe est activé.

Si cette erreur persiste pendant 30 secondes ou plus, l'unité se met en veille.

La température interne étant devenue élevée, mettez l'unité en veille et attendez un peu que la température diminue. Vous pouvez également changer les conditions d'installation pour améliorer l'aération.

- Le circuit de protection contre la surchauffe peut être réactivé si la touche d'alimentation est utilisée alors que la température interne est encore élevée.

Si un circuit de protection s'active à nouveau alors que la cause de son activation a été résolue, c'est peut-être qu'il y a un problème à l'intérieur de l'unité.

Débranchez le cordon d'alimentation de la prise de courant et contactez le magasin dans lequel vous avez acheté l'unité.

Si vous rencontrez un problème avec ce produit, veuillez prendre un moment pour lire les informations suivantes avant de solliciter une réparation. Par ailleurs, cette unité n'est peut-être pas la cause du problème. Veuillez aussi vérifier le fonctionnement des unités connectées.

Si ce produit ne fonctionne toujours pas correctement, contactez le revendeur chez qui vous l'avez acheté.

L'unité ne s'allume pas.

- ➔ Vérifiez que le cordon d'alimentation est branché à une prise secteur fonctionnelle.
- ➔ Vérifiez que le cordon d'alimentation est bien branché à cette unité.

Le mode de veille s'active automatiquement.

- ➔ Si l'unité passe en veille après l'affichage de « POWER OFF », c'est que la fonction d'économie automatique d'énergie est entrée en action pour mettre l'unité en veille. Appuyez sur le bouton INPUT jusqu'à ce que le voyant d'alimentation s'allume pour remettre l'unité en marche. Changez si nécessaire le réglage de la fonction d'économie automatique d'énergie (page 53).
- ➔ Si l'unité passe en veille sans que le message « POWER OFF » n'apparaisse, c'est que le circuit de protection contre la composante continue du courant est entré en action. Contactez le magasin dans lequel vous avez acheté l'unité.

La télécommande ne fonctionne pas.

- ➔ Mettez l'unité principale sous tension (page 46).
- ➔ Si les piles sont déchargées, remplacez les deux par des neuves (page 44).
- ➔ La télécommande ne fonctionnera pas s'il y a un obstacle entre elle et l'unité principale. Pointez la télécommande vers l'unité principale et utilisez-la dans un rayon de 7 m par rapport à la face avant (page 43).

Un téléviseur ou autre appareil ne fonctionne pas correctement.

- ➔ L'utilisation de la télécommande de cette unité peut amener certains téléviseurs et autres appareils télécommandables à fonctionner de façon incorrecte.

Le bouton VOLUME ne fonctionne pas.

- ➔ Le bouton VOLUME n'affecte pas les sources d'entrée réglées pour un renvoi direct (THRU>) (page 54).

Un message d'erreur s'affiche.

- ➔ Un circuit de protection est activé. Mettez l'unité en veille et éliminez la cause du problème (page 56).
- ➔ Un court-circuit peut s'être produit avec les câbles d'enceinte +/- . Vérifiez les branchements des câbles d'enceinte (page 38).

La position du son dans la stéréo est anormale.

- ➔ Vérifiez qu'aucune des enceintes n'est branchée au moyen d'un câble de connexion dont les pôles +/- sont inversés.

Cette unité utilise un microprocesseur, donc des parasites ou autres interférences externes peuvent interrompre son bon fonctionnement. Si cela se produit, mettez l'unité en veille, débranchez le cordon d'alimentation de la prise et attendez environ une minute avant de reprendre le fonctionnement depuis le début.

Caractéristiques techniques des F-01/F-02

Sorties pour enceintes

Puissance nominale	
F-01	30 W + 30 W (8 Ω) 60 W + 60 W (4 Ω)
F-02	120 W + 120 W (8 Ω) 240 W + 240 W (4 Ω)
Distorsion harmonique totale	
F-01	0,008 % (1 kHz, 8 Ω, 30 W)
F-02	0,008 % (1 kHz, 8 Ω, 120 W)
Réponse en fréquence	10 Hz – 100 kHz (+0/–3,0 dB pour une sortie de 1 W)
Rapport signal/bruit	
F-01	104 dB (IHF-A)
F-02	110 dB (IHF-A)
Facteur d'amortissement	500
Impédance minimale compatible	4 Ω
Prises de sortie pour enceinte	1 paire

Entrées

Prises ESL-A/XLR	3 paires
Prises RCA	3 paires
Prises PHONO	1 paire (commutable MM/MC)
Impédance d'entrée	
XLR, RCA	10 kΩ
PHONO (MM)	47 kΩ
PHONO (MC)	100 Ω

Sorties

Prises ESL-A	1 paire
Prises XLR	1 paire
Prises pour casque	
Jack 6,35 mm stéréo standard	1
XLR 4 broches	1
Sortie efficace maximale	
Asymétrique	300 mW + 300 mW (sous 32 Ω)
Symétrique	600 mW + 600 mW (sous 32 Ω)
Impédance de charge applicable	
Asymétrique	16 Ω – 600 Ω
Symétrique	32 Ω – 600 Ω
Impédance de sortie	
XLR	100 Ω
Rapport S/B de sortie PRE OUT (pour sortie de 1 V)	
Entrée XLR, RCA	110 dB
Entrée PHONO (MM)	97 dB
Entrée PHONO (MC)	78 dB

Gain	
Préamplificateur	18 dB maximum (sélectionnable) (avec réglages de volume au maximum)
Amplificateur de puissance	28,5 dB
Contrôle de la tonalité	
BASS (graves)	±12 dB (63 Hz)
MID (médiums)	±12 dB (630 Hz)
TRE (aigus)	±12 dB (14 kHz)

Contrôles externes

RS-232C	1
Entrée de déclenchement (TRIGGER IN)	1 (mini-jack 3,5 mm mono)
Niveau d'entrée	12 V, 1 mA
Sortie de déclenchement (TRIGGER OUT)	1 (mini-jack 3,5 mm mono)
Niveau de sortie	12 V, 50 mA max.

Générales

Alimentation électrique	
Modèle Europe	CA 230 V, 50 Hz
Modèle USA/Canada	CA 120 V, 60 Hz
Consommation électrique	
F-01	255 W 230 W (sans signal)
F-02	320 W 110 W (sans signal)
En veille	
RS-232C réglée sur OFF	0,3 W
RS-232C réglée sur ON	0,6 W
Dimensions externes (L × H × P, saillies incluses)	445 × 191 × 471 mm
Poids	
F-01	32,2 kg
F-02	32,4 kg
Plage de température de fonctionnement	+5 °C à +35 °C

Accessoires fournis

Cordon d'alimentation × 1
Télécommande (RC-1339) × 1
Piles pour télécommande (AA) × 2
Patins en feutre × 4
Mode d'emploi (ce document) × 1
Carte de garantie × 1

- Caractéristiques techniques et aspect sont sujets à changements sans préavis.
- Le poids et les dimensions sont des valeurs approchées.
- Les illustrations de ce mode d'emploi peuvent légèrement différer des modèles de production.

Schémas avec cotes des F-01/F-02



Schéma de positionnement des pieds



*Pieds de 48 mm de diamètre × 4

Les dimensions sont en millimètres (mm)

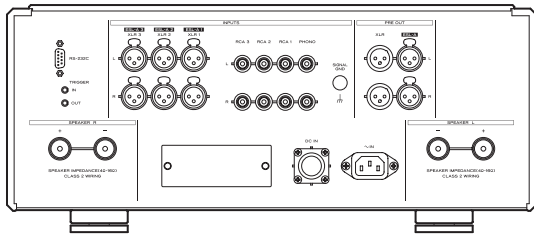
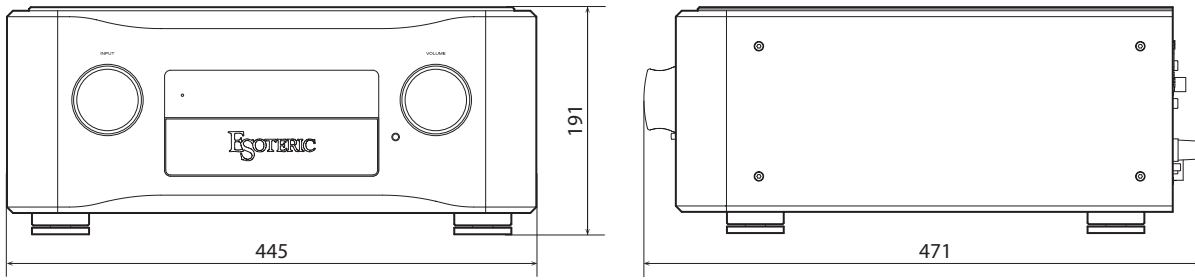
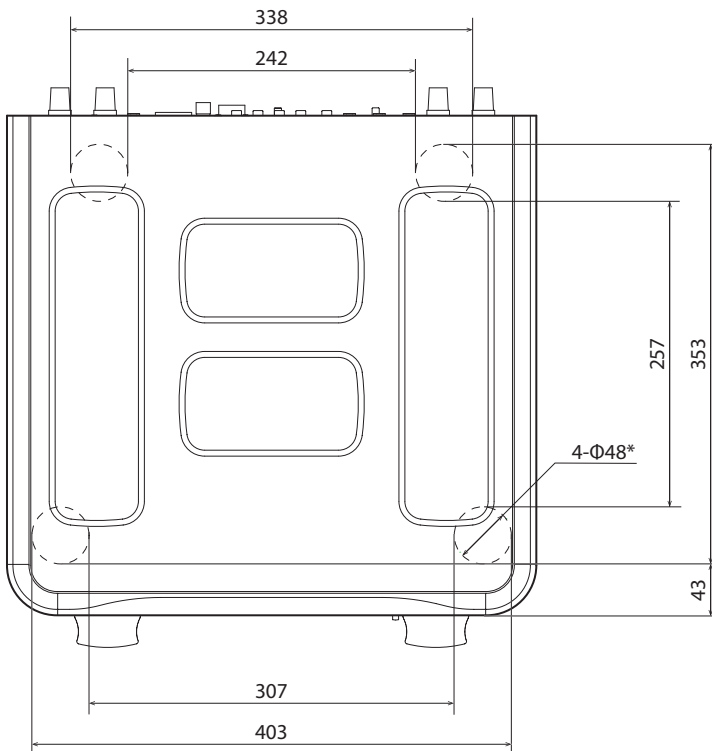
INSTRUCCIONES IMPORTANTES DE SEGURIDAD



El símbolo del rayo acabado en flecha dentro de un triángulo equilátero alerta al usuario de la presencia de un "voltaje peligroso" sin aislar dentro de la carcasa del producto que puede ser de magnitud suficiente como para constituir riesgo de descarga eléctrica para las personas.



El signo de exclamación dentro de un triángulo equilátero alerta al usuario de la presencia de importantes instrucciones de funcionamiento y mantenimiento en la literatura que acompaña al aparato.

AVISO: PARA EVITAR RIESGO DE INCENDIO O DESCARGAS ELÉCTRICAS, NO EXPONGA ESTE APARATO A LA LLUVIA NI A LA HUMEDAD.

PRECAUCIÓN

- NO quite las carcasas externas ni deje al aire la electrónica. ¡EN EL INTERIOR NO HAY PIEZAS QUE EL USUARIO PUEDA MANIPULAR!
- SI EXPERIMENTA PROBLEMAS CON ESTE PRODUCTO, PÓNGASE EN CONTACTO CON EL ESTABLECIMIENTO DONDE ADQUIRIÓ LA UNIDAD PARA SOLICITAR SERVICIO TÉCNICO. NO UTILICE EL APARATO HASTA QUE HAYA SIDO REPARADO.
- EL USO DE CONTROLES, AJUSTES O PROCEDIMIENTOS QUE NO SEAN LOS ESPECIFICADOS EN ESTE MANUAL PUEDE CAUSAR EXPOSICIÓN A RADIACIONES PELIGROSAS.

- 1) Lea estas instrucciones.
 - 2) Conserve estas instrucciones.
 - 3) Cumpla con lo indicado en los avisos.
 - 4) Siga todas las instrucciones.
 - 5) No utilice este aparato cerca del agua.
 - 6) Límpielo solo con un trapo seco.
 - 7) No bloquee ninguna de las ranuras de ventilación. Instale este aparato de acuerdo con las instrucciones del fabricante.
 - 8) No instale este aparato cerca de fuentes de calor como radiadores, calentadores, hornos u otros aparatos (incluyendo amplificadores) que produzcan calor.
 - 9) No elimine el sistema de seguridad que supone el enchufe polarizado o con toma de tierra. Un enchufe polarizado tiene dos bornes, uno más ancho que el otro. Uno con toma de tierra tiene dos bornes iguales y una tercera lámina para la conexión a tierra. El borne ancho o la lámina se incluyen para su seguridad. Si el enchufe que venga con la unidad no encaja en su salida de corriente, haga que un electricista cambie su salida anticuada.
 - 10) Evite que el cable de corriente quede de forma que pueda ser pisado o quedar retorcido o aplastado, especialmente en los enchufes, receptáculos o en el punto en el que salen del aparato.
 - 11) Use solo accesorios / complementos especificados por el fabricante.
 - 12) Utilice este aparato solo con un soporte, trípode o bastidor especificado por el fabricante o que se venda con el propio aparato. Cuando utilice un bastidor con ruedas, tenga cuidado al mover la combinación de aparato/bastidor para evitar que vuelque y puedan producirse daños.
 - 13) Desconecte este aparato de la corriente durante las tormentas eléctricas o cuando no lo vaya a usar durante un periodo de tiempo largo.
 - 14) Dirija cualquier posible reparación solo al servicio técnico oficial. Este aparato deberá ser reparado si se ha dañado de alguna forma, como por ejemplo si el cable de corriente o el enchufe están rotos, si ha sido derramado algún líquido sobre la unidad o algún objeto ha sido introducido en ella, si ha quedado expuesto a la lluvia o la humedad, si no funciona normalmente o si ha caído al suelo en algún momento.
- Este aparato libera corriente nominal no válida para el funcionamiento a través de la toma de corriente, aún cuando el interruptor de encendido y activación (POWER o STANDBY/ON) no esté en la posición de encendido (ON).
 - El enchufe que se conecta a la red es el dispositivo de desconexión, por lo que deberá permanecer siempre en perfecto estado de uso.
 - Deberá llevar cuidado si utiliza auriculares con este producto, ya que una excesiva presión sonora (volumen) procedente de los mismos puede causar pérdidas de audición.



AVISO

Los productos con construcción de Clase **I** están equipados con un cable de alimentación que tiene conexión de tierra. El cable de estos productos deberá conectarse a una toma de corriente que tenga conexión de protección de tierra.

EN EE. UU./CANADÁ, UTILICE SOLO ALIMENTACIÓN CON CORRIENTE DE 120 V.

PRECAUCIÓN

- No exponga este aparato a salpicaduras ni goteras.
- No coloque objetos que contengan líquidos, como por ejemplo jarrones, sobre el aparato.
- No instale este aparato en lugares cerrados tales como estanterías o similares.
- Este aparato debe situarse lo suficientemente cerca de una toma de electricidad como para poder alcanzar fácilmente el cable de corriente en cualquier momento.
- Si el producto utiliza pilas (esto incluye las pilas instaladas y los "packs" de pilas), se evitará su exposición directa al sol, al fuego o a cualquier otra fuente de calor excesivo.
- PRECAUCIÓN con los productos que emplean baterías de litio reemplazables: existe peligro de explosión si la batería se reemplaza por otra de tipo incorrecto. Reemplácela sólo por otra igual o de tipo equivalente.

Precauciones con respecto a las pilas

Un mal uso de las pilas puede hacer que se rompan o que tengan fugas y ello causar fuego, lesiones u oxidación en los objetos cercanos. Por favor, lea y observe las siguientes precauciones cuidadosamente.

- Asegúrese de introducir las pilas siempre con la correcta orientación de los polos positivo (+) y negativo (-).
- Use pilas del mismo tipo. Nunca utilice juntas pilas de tipos diferentes.
- Si no va a utilizar el mando a distancia durante mucho tiempo (más de un mes), quite las pilas para evitar que se sulfaten y tengan fugas.
- Si las pilas presentan fugas, limpie el líquido que haya caído en el compartimento y sustituya las pilas por otras nuevas.
- No utilice pilas que no sean del tipo especificado. No mezcle pilas nuevas con viejas ni utilice juntas pilas de tipos distintos.
- No caliente ni desarme las pilas. Nunca tire pilas al fuego ni al agua.
- No transporte ni almacene pilas con otros objetos metálicos. Las pilas podrían producir cortocircuitos, perder líquido o explotar.
- Nunca recargue una pila si no está completamente seguro de que es una pila recargable.
- No exponga las pilas a una presión atmosférica extremadamente baja, ya que esto podría causar una explosión o fuga de líquidos o gases inflamables.

Declaración de conformidad del suministrador



Número de modelo: F-01/F-02

Marca comercial: ESOTERIC

Parte responsable: 11 Trading Company, LLC

Dirección: 3502 Woodview Trace #200 Indianapolis, IN 46268 U.S.A.

URL: <https://11tradingcompany.com/contact-us/>

Este dispositivo cumple con el apartado 15 de las Normas de la FCC.

Su funcionamiento está sujeto a las dos siguientes condiciones:

- 1) Este dispositivo no puede causar interferencias perjudiciales
- 2) Este dispositivo debe aceptar cualquier interferencia recibida, incluidas interferencias que puedan causar anomalías de funcionamiento.

Información

Se ha comprobado que este equipo cumple con los límites establecidos para los dispositivos digitales de Clase B, de acuerdo con el apartado 15 de las Normas de la FCC. Estos límites están diseñados para proporcionar una protección razonable contra interferencias perjudiciales en instalaciones residenciales. Este equipo genera, utiliza y puede irradiar energía de radiofrecuencia y, si no se instala y se utiliza de acuerdo con las instrucciones, puede causar interferencias perjudiciales en las comunicaciones por radio. Sin embargo, no se puede garantizar que dichas interferencias no se produzcan en instalaciones particulares. Si este equipo causa interferencias perjudiciales en la recepción de radio o televisión, que se comprueban apagando y encendiendo el equipo, se recomienda al usuario que intente corregirla mediante una o varias de las siguientes medidas:

- Reoriente o recoloque el equipo y/o la antena receptora.
- Aumente la separación entre el equipo y el receptor.
- Conecte el equipo a una toma de electricidad situada en un circuito eléctrico diferente al del receptor.
- Consulte al distribuidor o solicite ayuda a un técnico de radio/TV con experiencia.

PRECAUCIÓN

Cualquier cambio o modificación efectuada en este equipo que no haya sido expresamente aprobada por la parte responsable del cumplimiento de los requisitos exigidos podría invalidar el derecho del usuario a utilizar el equipo.

Modelo para Europa



Este producto cumple con las exigencias de las directivas europeas y con los reglamentos de la Comisión Europea.

Para consumidores europeos

Deshacerse de aparatos eléctricos, electrónicos, pilas/baterías y acumuladores

- a) Todos los aparatos eléctricos y electrónicos, y pilas/baterías y acumuladores gastados, deben ser eliminados separados del resto de basura común y únicamente en los "puntos limpios" o bajo los procedimientos especificados por el gobierno o autoridades municipales locales.
- b) Con la eliminación correcta de los equipos eléctricos y electrónicos, y de pilas/baterías y acumuladores gastados, estará ayudando a conservar recursos muy valiosos y a evitar los posibles efectos negativos en la salud humana y en el medio ambiente.
- c) La eliminación incorrecta de los equipos eléctricos y electrónicos, y pilas/baterías y acumuladores, puede producir efectos muy dañinos en el medio ambiente y en la salud humana a causa de las sustancias peligrosas que pueden encontrarse en estos equipos.
- d) El símbolo de Eliminación de Aparatos Eléctricos y Electrónicos (WEEE en inglés), identificado por cubos de basura con ruedas tachados, indican que los equipos eléctricos y electrónicos, y las pilas/baterías y acumuladores, deben ser eliminados de forma totalmente independiente con respecto a la basura doméstica.
- Si una pila/batería o un acumulador contienen más cantidad de los valores especificados de plomo (Pb), mercurio (Hg), y/o cadmio (Cd) según está definido en la Directiva relativa a las pilas (2006/66/CE, 2013/56/UE), entonces los símbolos químicos correspondientes a estos elementos estarán indicados debajo del símbolo WEEE.
- e) Existen sistemas para la eliminación y recogida a disposición del usuario final. Si necesita más información sobre cómo deshacerse de aparatos eléctricos y electrónicos antiguos, así como de pilas/baterías y acumuladores, póngase en contacto con su ayuntamiento, con la correspondiente empresa del servicio de recogida de residuos o con el establecimiento donde adquirió ese aparato.



Pb, Hg, Cd

ESOTERIC is a trademark of TEAC CORPORATION, registered in the U.S. and other countries.

Los nombres de otras compañías, nombres de productos y logos que aparecen en este documento son marcas comerciales o registradas de sus respectivos propietarios.

Gracias por adquirir este producto ESOTERIC.

Con el fin de ofrecerle la mejor calidad de audio durante muchos años, fabricamos los productos ESOTERIC de uno en uno y con un estricto control de calidad.

Lea detenidamente este manual para obtener el mejor rendimiento de este producto. Después de leerlo, guárdelo en un lugar seguro, junto con la tarjeta de la garantía, para futuras consultas.

INSTRUCCIONES IMPORTANTES DE SEGURIDAD	59
Antes de su utilización	62
Precauciones de uso	63
Conexiones	64
Conexión de los altavoces	66
Conexiones para usar como preamplificador	67
Conexión a través de ES-LINK Analog	68
Conexión de auriculares	69
Partes y funciones de la unidad principal	70
Notas sobre el mando a distancia	71
Partes y funciones del mando a distancia	72
Funcionamiento básico	74
Ajustes de configuración	77
MENU 1	78
MENU 2	80
MENU 3	82
Notas sobre los circuitos de protección	84
Solución de problemas	84
Especificaciones de F-01/F-02	85
Dibujos con las dimensiones de F-01/F-02	86

Accesorios incluidos

Compruebe que todos los accesorios enumerados a continuación están incluidos en la caja. Por favor, póngase en contacto con el establecimiento donde adquirió este producto si falta cualquiera de estos accesorios o si alguno ha sufrido desperfectos durante el transporte.

- Cable de corriente × 1
- Mando a distancia (RC-1339) × 1
- Pilas para el mando a distancia (AA) × 2
- Almohadillas de fieltro × 4
- Manual del usuario (este documento) × 1
- Tarjeta de garantía × 1

Nota sobre las patas puntiformes

Esta unidad tiene unas patas puntiformes metálicas de alta precisión que están sujetas a la placa inferior.

Las patas puntiformes y sus soportes están sueltos, pero cuando se coloca la unidad sobre una superficie, son estas patas puntiformes las que soportan la unidad, dispersando de manera efectiva las vibraciones.

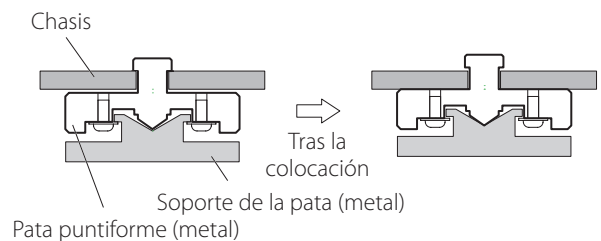

- Si queda espacio entre el chasis y una pata puntiforme después de la colocación, gire la pata puntiforme en la dirección que aprieta el tornillo para eliminar el espacio.
- Coloque en la parte inferior de los soportes de las patas las almohadillas de fieltro incluidas para evitar rayar la superficie sobre la que se ubique la unidad.
- Esta unidad pesa bastante, por lo que deberá tener cuidado para evitar lesiones durante la instalación.

Precauciones de uso

- Este equipo pesa mucho, por lo que deberá tener cuidado para evitar lesionarse al abrir el embalaje y al moverlo.
- Coloque la unidad en un lugar estable cerca del equipo estéreo con el que vaya a utilizarla.
- No instale esta unidad donde pueda calentarse. Esto incluye lugares que estén expuestos a la luz solar directa o cercanos a un radiador, calefactor, estufa o cualquier otro aparato de calefacción. Tampoco coloque esta unidad encima de otro amplificador o equipo que genere calor. Si lo hace, podría decolorarse o deformarse.
- Evite lugares sujetos a vibraciones o expuestos a polvo, humedad o frío excesivos.
- Para permitir una buena disipación del calor, deje al menos 20 cm (8 pulgadas) entre esta unidad y las paredes u otros componentes del equipo cuando la instale. Si la coloca en un rack, por ejemplo, deje libres al menos 30 cm (12 pulgadas) por encima de la unidad y 20 cm (8 pulgadas) por detrás. Si no deja estos espacios libres, el calor puede acumularse en su interior y provocar fuego.
- No instale la unidad boca arriba ni de lado.
- No coloque nada encima de la unidad, ni siquiera discos CD, CD-R, discos de vinilo LP o cintas de cassette.
- No ponga paños o telas encima de la unidad, no la coloque sobre una cama, ni tampoco sobre una alfombra o moqueta gruesa. Si lo hace, podría provocar que se sobrecaliente o se dañe.
- No mueva la unidad durante su funcionamiento.
- El voltaje suministrado a la unidad deberá ser el mismo que el voltaje impreso en su parte posterior. Si tiene dudas al respecto, consulte a un electricista.
- No abra la carcasa de la unidad porque podría causar daños en los circuitos o una descarga eléctrica. En caso de que se introduzca un objeto extraño en la unidad, contacte con su distribuidor.
- Cuando desenchufe el cable de corriente de la toma de electricidad, tire siempre directamente del conector, nunca tire del cable.
- Solo para F-01:
Puesto que la unidad incluye un amplificador de clase A, no es extraño que la parte superior de la unidad pueda calentarse, incluso cuando se utilice con auriculares o con la salida de preamplificador.
- Si la unidad se calienta demasiado, se activará el circuito de protección contra sobrecalentamiento (página 84), por lo que deberá tener cuidado al ubicar la unidad.

Mantenimiento

Utilice un paño suave y seco para limpiar la superficie de la unidad. Para manchas difíciles, use un paño húmedo que haya sido bien escurrido para eliminar el exceso de líquido.

Por seguridad, desenchufe el cable de corriente de la toma de electricidad antes de limpiar la unidad.

- Nunca derrame ni pulverice líquido directamente sobre esta unidad.
- No utilice gamuzas ni paños impregnados con productos químicos, ni disolvente o sustancias similares, ya que pueden dañar la superficie de la unidad.
- Evite que materiales de goma o de plástico estén en contacto con la unidad durante largos períodos de tiempo, ya que pueden dañar la carcasa.

Precauciones al hacer la conexiones

- Termine todas las conexiones antes de enchufar el cable de corriente en una toma de electricidad.
- Lea los manuales de instrucciones de todos los dispositivos que se vayan a conectar y siga sus indicaciones.
- No agrupe los cables de las conexiones con los cables de corriente. Si lo hace, puede originarse ruido.

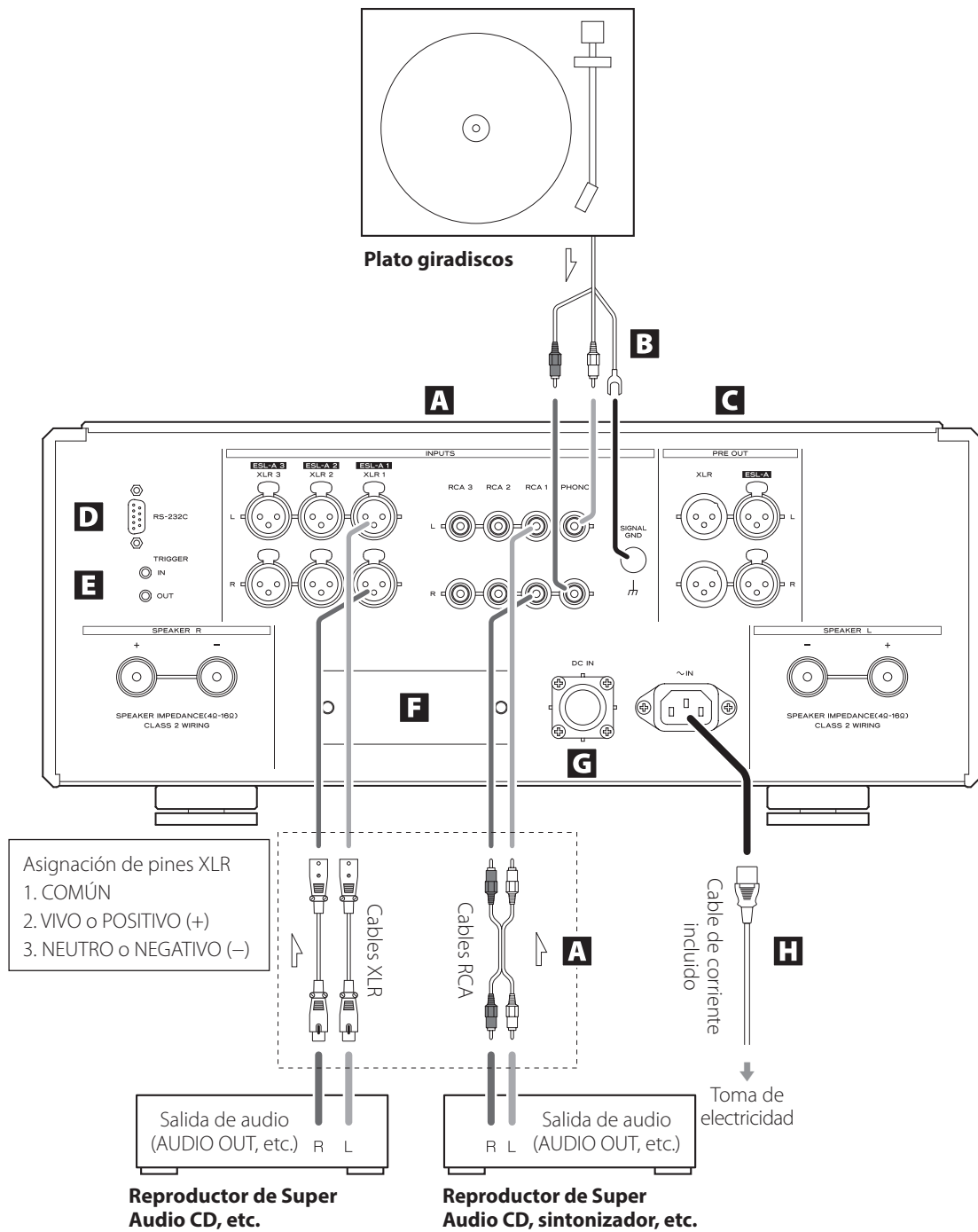

A Terminales de entrada analógica (INPUTS)

Conecte a estos terminales los terminales de salida analógica de reproductores de Super Audio CD, reproductores de DVD, pletinas de cassette, sintonizadores u otros equipos.

Conecte el terminal R de uno de los pares de esta unidad al terminal derecho (R) de un dispositivo de salida, y el terminal L del mismo par de esta unidad al terminal izquierdo (L) del dispositivo de salida.

Para las conexiones utilice cables de los disponibles en establecimientos comerciales.

XLR: cables XLR balanceados

Inserte los conectores XLR balanceados hasta que las palancas de los terminales queden bloqueadas. Presione estas palancas y tire de los conectores para desconectarlos.

RCA, PHONO: cables RCA

Conecte los conectores blancos a los terminales blancos (L, izquierda), y los conectores rojos a los terminales rojos (R, derecha).

Conexión de platos giradiscos

Esta unidad lleva incorporado un ecualizador para platos giradiscos. Cuando conecte un plato giradiscos, utilice los terminales PHONO.

- Conecte siempre la conexión de tierra del plato giradiscos al terminal de tierra SIGNAL GND de esta unidad.
- Seleccione el tipo de cápsula que se esté utilizando mediante el ajuste PHONO> (página 82).

B Terminal de tierra SIGNAL GND

La utilización de un cable con aislamiento de los que se pueden adquirir en establecimientos comerciales para conectar este terminal al terminal de tierra de un reproductor de Super Audio CD, etapa de potencia u otro dispositivo podría mejorar la calidad de audio.

- Este terminal no es una toma de tierra de seguridad eléctrica.

C Terminales de salida analógica (PRE OUT)

Por estos terminales salen 2 canales de audio analógico.

Para utilizar esta unidad como preamplificador, consulte "Conexiones para usar como preamplificador" en la página 67.

Conecte el terminal R de uno de los pares de esta unidad al terminal derecho (R) de un dispositivo de entrada, y el terminal L del mismo par de esta unidad al terminal (L) del dispositivo de entrada.

Para las conexiones utilice cables de los disponibles en establecimientos comerciales.

XLR: cables XLR balanceados

Inserte los conectores XLR balanceados en los terminales hasta que queden bloqueados.

ESL-A: cables XLR balanceados

Utilice cables blindados (apantallados) de los disponibles en establecimientos comerciales (página 68).

D Terminal de entrada de control remoto (RS-232C)

Este terminal de control es para uso por profesionales (instaladores de sistemas personalizados).

E Terminales TRIGGER IN/OUT

Utilice estos terminales para controlar la alimentación desde una fuente externa.

No conecte nada a estos terminales cuando no se estén utilizando.

F Ranura para tarjetas opcionales

Esta ranura es para instalar tarjetas opcionales que se venden por separado.

G Terminal DC IN

Utilice este terminal para conectar una unidad de alimentación externa.

No conecte ningún equipo que no haya sido especificado por ESOTERIC.

H Entrada para el cable de corriente (~IN)

Conecte en esta entrada el cable de corriente suministrado. Termine todas las conexiones antes de enchufar el cable de corriente en una toma de electricidad.



Utilice solamente un cable de corriente ESOTERIC original.

El uso de otros cables de corriente puede provocar fuego o descargas eléctricas.



Desenchufe el cable de corriente de la toma de electricidad si no va a utilizar la unidad durante un largo periodo de tiempo.

Conexión de los altavoces

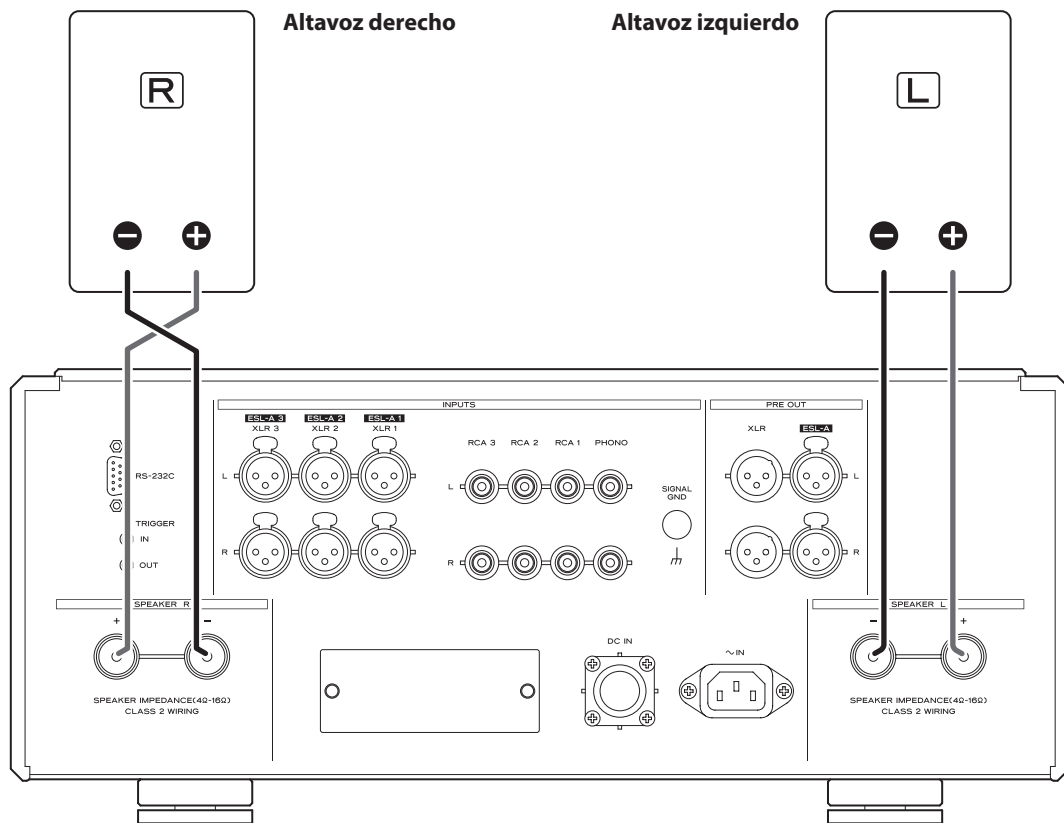

Notas sobre los cables de altavoz

- Para conectar los altavoces, utilice cables de altavoz de los disponibles en establecimientos comerciales.
- Utilice los cables de altavoz más cortos que pueda. Cuanto más largos sean los cables, mayor será el valor de resistencia y más se reducirá el factor de amortiguamiento. Además, la longitud también aumenta la inductancia y la capacitancia, degradando la calidad de sonido de las frecuencias agudas.
- Utilice cables de la misma longitud para los altavoces izquierdo y derecho.

Cómo conectar los cables de los altavoces

Utilice cables de altavoz de los disponibles en establecimientos comerciales para conectar el terminal + de la unidad al terminal + del altavoz y el terminal – de la unidad al terminal – del altavoz.

- Utilice cables con una impedancia de al menos 4 Ω .
- Si la punta expuesta (es decir, con los hilos del cable al aire) del cable de un altavoz entra en contacto con otro cable o terminal, se puede producir un cortocircuito. Nunca deje que esto suceda.
- No conecte más de un amplificador a un altavoz.
- No agrupe ni mezcle cables de altavoz con cables de corriente. Si lo hace, puede originarse ruido.

⚠ El cable de corriente siempre deberá estar desconectado cuando se conecten los cables de los altavoces.

Si utiliza cables con el extremo metálico al descubierto

Aflove la cubierta e inserte el núcleo del cable en el orificio del terminal. A continuación, apriete la cubierta.

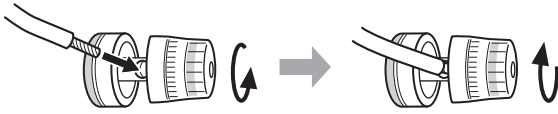

Si utiliza cables con conectores de horquilla

Aflove la cubierta e inserte el conector de horquilla entre la cubierta y la base del terminal. A continuación, apriete la cubierta.

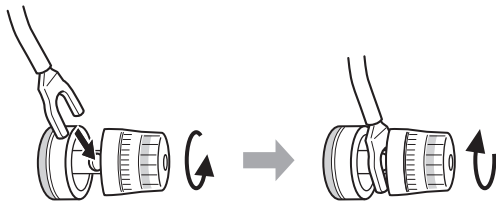

- Cuando conecte altavoces con conectores de horquilla, dichos conectores deberán tener un diámetro interior de al menos 8 mm.

Si utiliza clavijas de tipo banana

Con la cubierta apretada, inserte la clavija en la abertura que hay en el extremo del terminal.

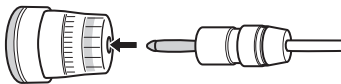

- Lea atentamente las instrucciones de los conectores de tipo banana que esté utilizando.



Precauciones al conectar los cables de los altavoces

Conecte los cables de manera segura para que no se suelten y que los hilos del cable o los terminales en sus extremos no queden expuestos y no entren en contacto con otras partes metálicas o con la unidad.

Advertencia sobre el modelo para Europa

De acuerdo con las regulaciones de seguridad europeas, no está permitida la conexión de conectores de tipo banana en los terminales de altavoces de los modelos europeos. Los orificios donde se introducen los conectores de tipo banana han sido tapados con tapones negros.

Conecte los altavoces con los cables pelados o con conectores de horquilla.

Si alguna de las tapas negras se saliese de su terminal, vuelva a colocarla en su posición original.

Etapa de potencia

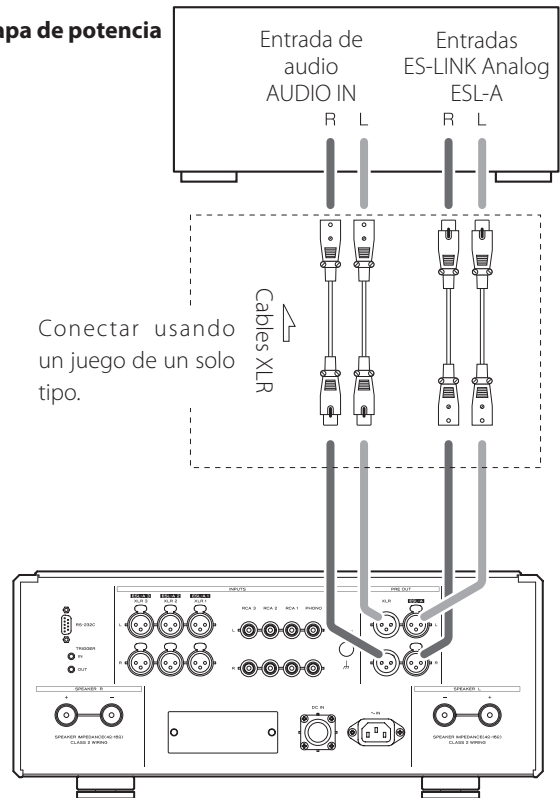

Conexiones

Utilice cables XLR de los disponibles en establecimientos comerciales para conectar los terminales de salida analógica (PRE OUT) de esta unidad a los terminales de entrada analógica de la etapa de potencia.

Ajustes de configuración

Pulse el botón OUTPUT para ajustar los terminales de salida en "SP+PRE" o "PRE" (página 76).

⚠ Precauciones al hacer las conexiones

Termine todas las conexiones antes de enchufar el cable de corriente en una toma de electricidad.

Lea los manuales de instrucciones de todos los dispositivos que se vayan a conectar y siga sus indicaciones.

No agrupe los cables de las conexiones con los cables de corriente. Si lo hace, puede originarse ruido.

Conexión a través de ES-LINK Analog

Acerca de ES-LINK Analog

El método de transmisión de corriente utiliza el rendimiento de circuitos con búfer HCLD, que tienen la capacidad de suministrar altos valores de corriente a gran velocidad. Esto suprime el impacto de la impedancia en los recorridos de las señales, lo que permite una transmisión pura y potente de las señales.

- Utilice cables blindados (apantallados) y balanceados para las conexiones.
- Para la conexión se utilizan cables balanceados normales (con conectores XLR). Sin embargo, estos terminales solo se pueden utilizar con dispositivos compatibles, ya que el formato de transmisión es exclusivo.

Conexión de dispositivos fuente a través de ES-LINK Analog

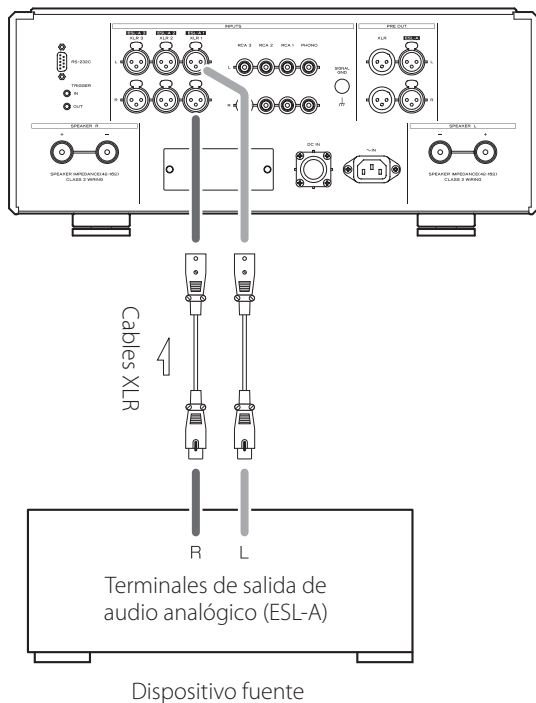

ATENCIÓN

Configure el ajuste de salida analógica en ESLA en el dispositivo fuente antes de conectarlo.

Utilice cables XLR para conectar los terminales de salida de audio analógico (ESL-A) del dispositivo fuente a los terminales de entrada de audio analógico (ESL-A) de esta unidad.

- Configure el modo de funcionamiento en ESLA para los terminales de entrada de esta unidad que estén conectados al dispositivo fuente (página 82).

Conexión a una etapa de potencia a través de ES-LINK Analog

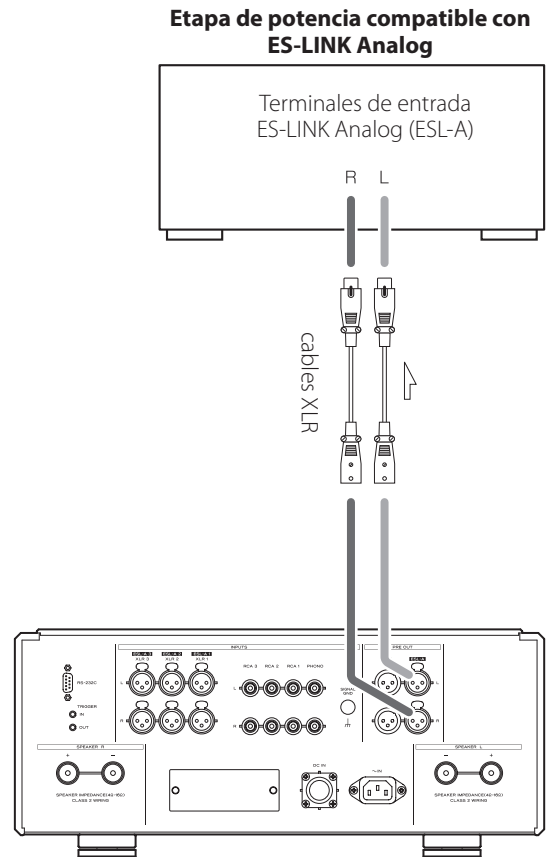

Utilice cables XLR para conectar los terminales de salida de audio analógico (ESL-A) de esta unidad a los terminales de entrada ES-LINK Analog (ESL-A) de la etapa de potencia.

- Ajuste el selector de entrada de la etapa de potencia en ESLA.
- Pulse el botón OUTPUT para ajustar los terminales de salida en "SP+PRE" o "PRE" (página 76).

ATENCIÓN

Los terminales de salida ESL-A de esta unidad son terminales hembra para evitar la conexión accidental con terminales de salida XLR.

Conexión de auriculares

⚠ ATENCIÓN

Cuando lleve puestos unos auriculares, no los conecte ni los desconecte, ni tampoco encienda o ponga en reposo (standby) la unidad. Si lo hace, podría causar un ruido repentino a alto volumen capaz de dañar sus oídos.

Antes de ponerse los auriculares, baje siempre el volumen al mínimo (la pantalla debe mostrar "0" si se ha seleccionado "STEP (0-99.9)", o " $-\infty$ " si se ha seleccionado "dB") (página 74).

Auriculares balanceados (BAL)

Conecte unos auriculares con un conector XLR de 4 pines. Pulse el botón OUTPUT para ajustar el terminal de salida en "Phones (BAL)" (página 76).

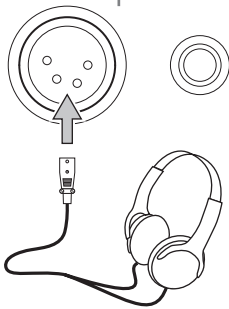
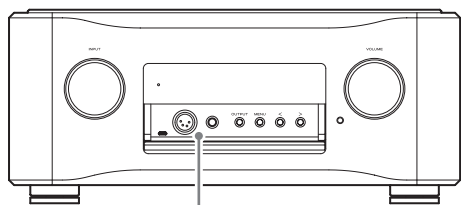

Asignación de pines de esta unidad

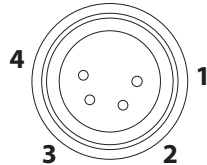

1: izda. (L) +, 2: izda. (L) -
3: dcha. (R) +, 4: dcha. (R) -

Auriculares normales (UNBAL, señal sin balancear)

Conecte unos auriculares con un jack estándar estéreo de 6,3 mm (1/4 de pulgada).

Pulse el botón OUTPUT para ajustar el terminal de salida en "Phones (UNBAL)" (página 76).

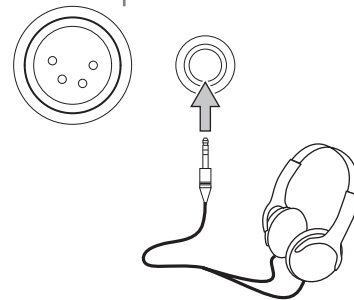
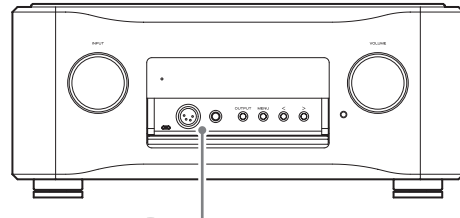

Partes y funciones de la unidad principal

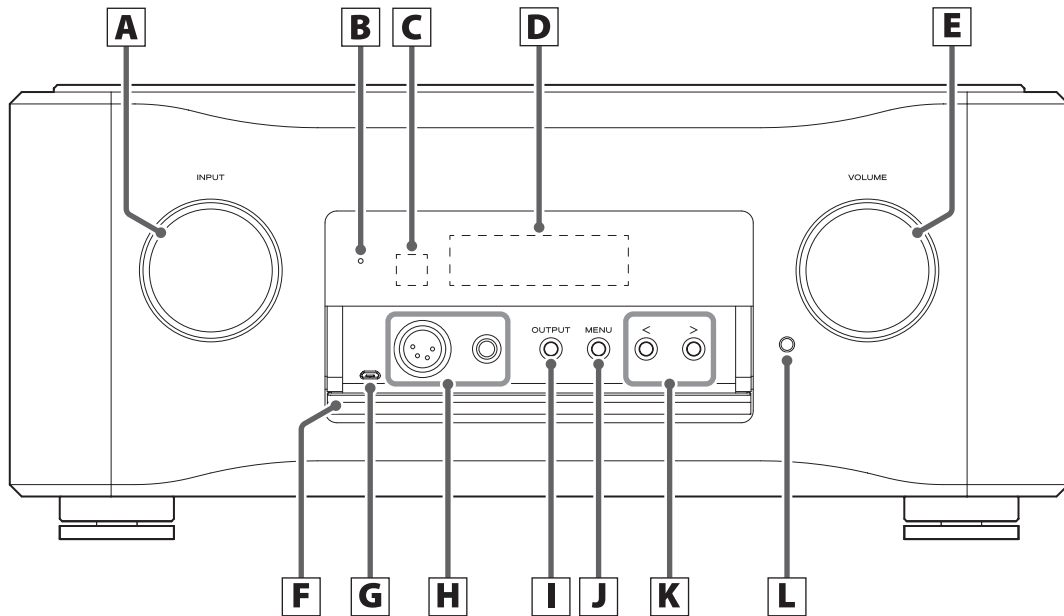

La tapa protectora de los controles está abierta en la ilustración de arriba.

A Mando INPUT

Gire este mando para seleccionar la entrada activa. Seleccione el terminal que esté conectado al dispositivo que desee reproducir.

- Los nombres que se muestran en la pantalla para los terminales se pueden cambiar (página 79).

Cuando introduzca un nombre de fuente, utilice este mando para seleccionar caracteres.

Si se mantiene pulsado, funcionará como botón de alimentación, encendiendo la unidad o poniéndola en reposo.

B Indicador de alimentación

Se ilumina cuando la unidad está encendida.

C Receptor de señales del mando a distancia

Recibe las señales del mando a distancia. Cuando utilice el mando a distancia, apunte con el extremo del mando hacia este panel receptor (página 71).

D Pantalla

Muestra el nombre de la fuente de entrada activa en ese momento, el volumen, los apartados de configuración, etc.

E Mando VOLUME

Se utiliza para ajustar el volumen.

Gire este mando hacia la derecha para subir el volumen y hacia la izquierda para bajarlo.

Si se pulsa, funcionará como botón de silenciamiento, activando temporalmente el silenciamiento del sonido. Vuelva a pulsarlo otra vez para restaurar el ajuste de volumen (página 75).

Cuando el sonido esté silenciado, MUTE parpadeará en la pantalla.

- El mando VOLUME no afectará a las fuentes de entrada que estén configuradas como "THRU> (Envío directo a salida)" (página 82).



Los ruidos repentinos a alto volumen pueden causar lesiones auditivas y otros problemas. Ponga siempre al mínimo el volumen antes de comenzar a reproducir, y ajústelo a un nivel adecuado una vez que haya comenzado la reproducción.

F Tapa protectora de los controles

G Puerto de mantenimiento

Se utiliza para mantenimiento. No conecte nada a este puerto a menos que reciba instrucciones para hacerlo por parte de nuestro servicio técnico.

H Terminales de salida de auriculares

Conecte aquí unos auriculares con un jack estándar estéreo de 6,3 mm (1/4 de pulgada) o un conector XLR de 4 pines (página 69).

I Botón OUTPUT

Púlselo para cambiar el terminal que emite audio analógico (página 76).

Púlselo cuando esté en el modo de ajustes de configuración para volver a la pantalla normal.

J Botón MENU

Púlselo para acceder al modo de ajustes de configuración.

K Botones de ajuste de configuración (</>)

Utilícelos para cambiar los valores de los ajustes en el modo de ajustes de configuración.

L Botón de apertura

Púlselo para abrir la tapa protectora de los controles situada debajo de la pantalla.

Precauciones al utilizar el mando a distancia

- Cuando utilice el mando a distancia, apunte con él hacia el receptor de la señal del mando a distancia que hay en la unidad principal a una distancia de 7 m (23 pies) o menos. No coloque obstáculos entre la unidad principal y el mando a distancia.
- El mando a distancia podría no funcionar si el receptor de la señal del mando a distancia está expuesto a la luz solar directamente o a una luz intensa.
- Tenga cuidado, ya que el uso de este mando a distancia podría causar el funcionamiento involuntario de otros dispositivos que puedan ser controlados por rayos infrarrojos.

Instalación de las pilas

- 1** Deslice el extremo inferior del mando a distancia como se muestra en la ilustración y extraiga el compartimento de las pilas.

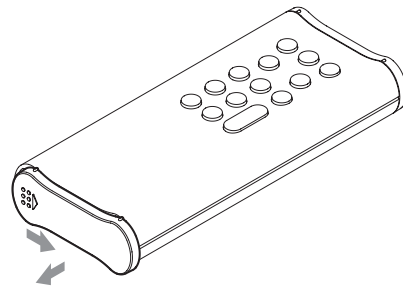

- 2** Inserte dos pilas AA con los polos \oplus y \ominus orientados como se muestra en el compartimento y vuelva a colocar el compartimento en su sitio.

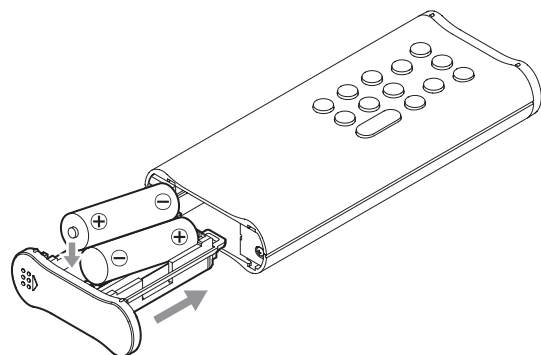

3 Deslice el extremo inferior del mando a distancia como se muestra en la ilustración para cerrar el compartimento de las pilas.

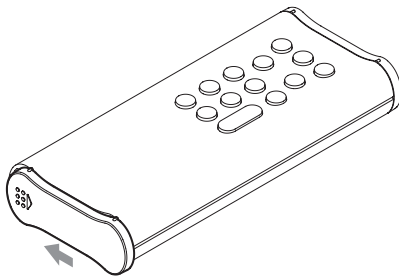

Cuándo sustituir las pilas

Si la distancia requerida entre el mando a distancia y la unidad principal disminuye o si la unidad deja de responder a los botones del mando a distancia, cambie ambas pilas por otras nuevas.

Deshágase de las pilas usadas según las instrucciones que figuren en las mismas o los requisitos establecidos por las autoridades locales.

⚠ Precauciones con respecto a las pilas

Un mal uso de la pilas puede hacer que se rompan o se sulfaten (pierdan líquido), lo que podría originar fuego, lesiones o la oxidación de materiales cercanos.

Por favor, lea atentamente y observe las instrucciones de las precauciones de la página 60.

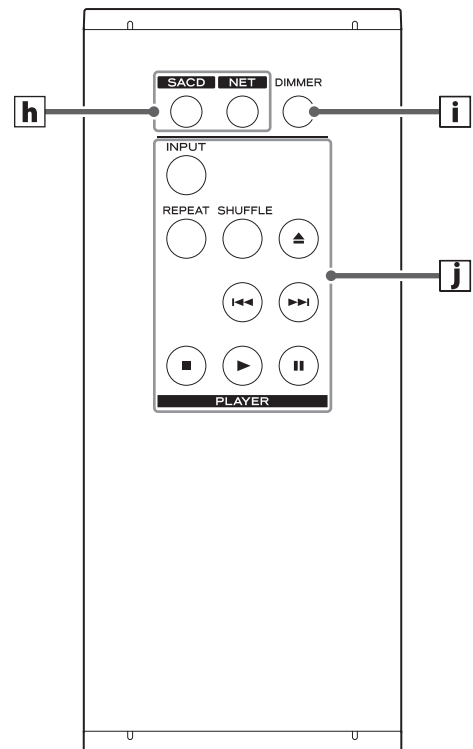
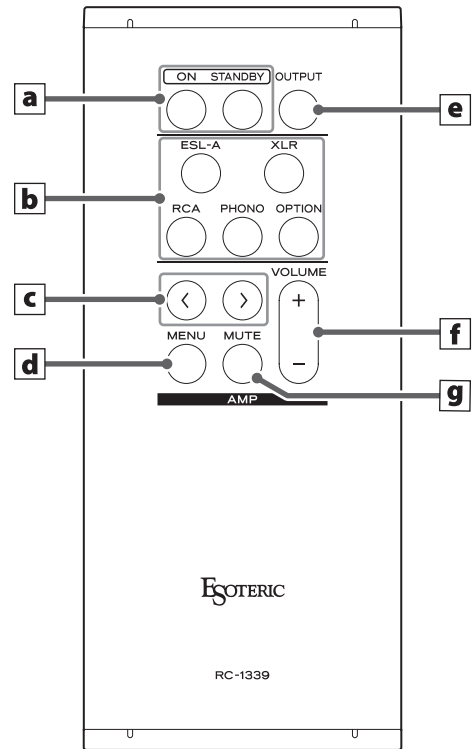

Cuando tanto la unidad principal como el mando a distancia tengan botones con las mismas funciones, en este manual solo explicaremos cómo se utiliza uno de ellos. No obstante, el otro también se puede utilizar de la misma manera.

- Este mando a distancia también se puede utilizar con otros productos ESOTERIC.

a Botones ON/STANDBY

Utilícelos para encender la unidad o ponerla en modo de reposo (standby).

b Botones de selección de entrada

Pulse estos botones para cambiar entre las fuentes de entrada. Seleccione el terminal que esté conectado al dispositivo que desee reproducir.

XLR

Púlselo para recorrer cíclicamente los terminales de entrada que tengan su modo de funcionamiento ajustado en "XLR".

ESL-A

Púlselo para recorrer cíclicamente los terminales de entrada que tengan su modo de funcionamiento ajustado en "ESL-A".

RCA

Púlselo para recorrer cíclicamente los terminales RCA.

PHONO

Púlselo cuando esté seleccionada la entrada PHONO para cambiar el tipo de cápsula (MM/MC).

OPTION

Púlselo para seleccionar terminales de entrada que hayan sido añadidos utilizando la ranura para tarjetas opcionales.

- Cuando introduzca nombres de fuentes, utilice los botones ESL-A y XLR para seleccionar caracteres.

c Botones de ajuste de configuración (</>)

Utilícelos para cambiar los valores de los ajustes en el modo de ajustes de configuración.

d Botón MENU

Púlselo para acceder al modo de ajustes de configuración (página 77).

e Botón OUTPUT

Púlselo para cambiar el terminal que emite audio analógico (página 76).

Púlselo cuando esté en el modo de ajustes de configuración para completar los ajustes.

f Botones VOLUME (+/-)

Se utilizan para ajustar el volumen. Pulse el botón + para subir el volumen y el botón – para bajarlo.

- Los botones VOLUME (+/-) no afectarán a las fuentes de entrada que estén configuradas como "THRU> (Envío directo a salida)" (página 82).

g Botón MUTE

Pulse este botón para silenciar temporalmente el sonido. Vuelva a pulsarlo otra vez para restaurar el ajuste de volumen (página 75).

- Cuando el sonido esté silenciado, MUTE parpadeará en la pantalla.

h Botones de selección de modo

Pulse el botón SACD para poner el mando a distancia en modo SACD, lo que permitirá utilizar los botones PLAYER para controlar el reproductor/transporte de SACD.

Pulse el botón NET para poner el mando a distancia en modo NET, lo que permitirá utilizar los botones PLAYER para controlar el reproductor de red.

Después de cambiar los modos, el modo se mantendrá hasta que se vuelva a pulsar el botón SACD/NET otra vez o se cambien las pilas.

i Botón DIMMER

Se utiliza para ajustar la intensidad de iluminación de la pantalla de la unidad principal (página 76).

j Botones PLAYER

Se utilizan para controlar un reproductor ESOTERIC.

Encendido de la unidad

1 Encienda las fuentes de entrada conectadas.

2 Para encender la unidad, pulse el mando INPUT hasta que el indicador de alimentación se ilumine.

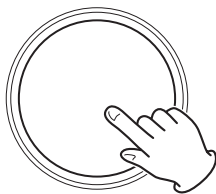
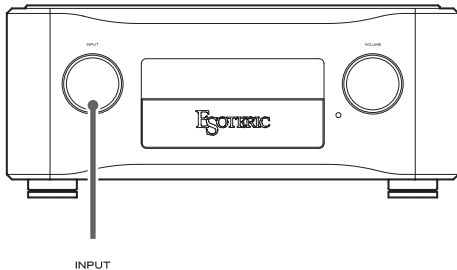

- Cuando utilice esta unidad como preamplificador, encienda la etapa de potencia lo último.
- También se puede utilizar el botón ON del mando a distancia para encender la unidad.

3 Gire el mando INPUT para seleccionar una fuente de entrada.

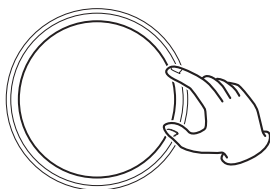
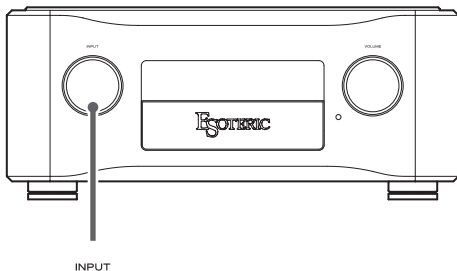

4 Pulse el botón OUTPUT para seleccionar el tipo de terminales usados para emitir audio analógico (página 76).

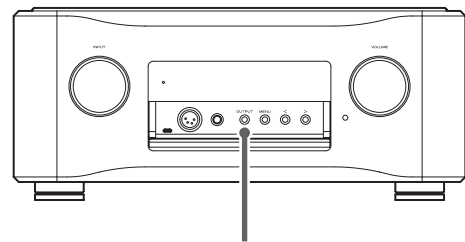

OUTPUT



5 Reproduzca la fuente y después ajuste el volumen girando el mando VOLUME.

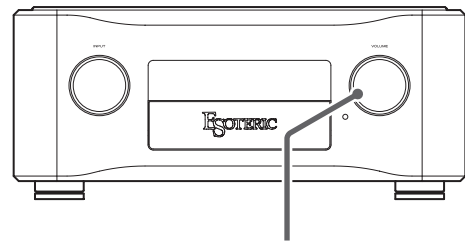

VOLUME

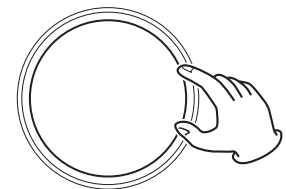

Los ruidos repentinos a alto volumen pueden causar lesiones auditivas y otros problemas. Ponga siempre al mínimo el volumen antes de comenzar a reproducir, y ajústelo a un nivel adecuado una vez que haya comenzado la reproducción.

Poner la unidad en reposo (standby)

Se puede producir ruido en los altavoces si la unidad se apaga de repente. Siga los pasos indicados a continuación para poner la unidad en reposo.

1 Si algún dispositivo conectado está reproduciendo, detenga la reproducción.

- Cuando utilice esta unidad como preamplificador, apague la etapa de potencia lo primero.

2 Presione el mando INPUT de la unidad hasta que aparezca "OFF" en la pantalla para activar el modo de reposo.

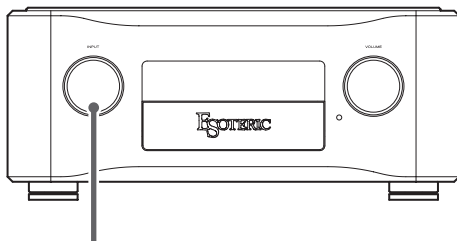

INPUT

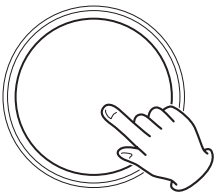

- También se puede utilizar el botón STANDBY del mando a distancia para poner la unidad en reposo.

3 Apague las fuentes de entrada conectadas.

Silenciamiento de la unidad

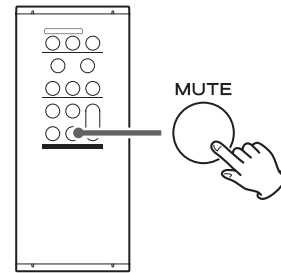

Pulse el botón MUTE para silenciar temporalmente el sonido. Vuelva a pulsarlo otra vez para restablecer el ajuste de volumen.

- Cuando el sonido esté silenciado, MUTE parpadeará en la pantalla.
- También puede restablecer el sonido girando el mando VOLUME o pulsando los botones VOLUME (+/-).
- También se puede presionar el mando VOLUME de la unidad para silenciar el sonido.

Apertura de la tapa protectora de los controles

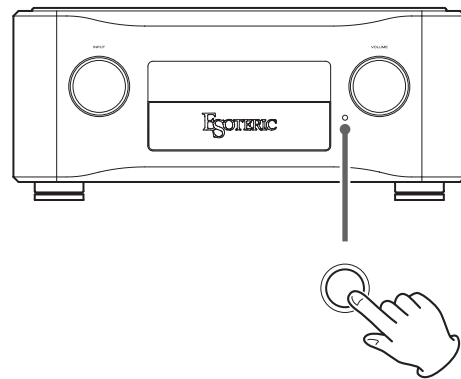

Pulse el botón OPEN para abrir la tapa protectora de los controles.

Cambiar los terminales utilizados para la salida

Pulse el botón OUTPUT para recorrer cíclicamente los tipos de terminales de salida de audio analógico que se pueden seleccionar.

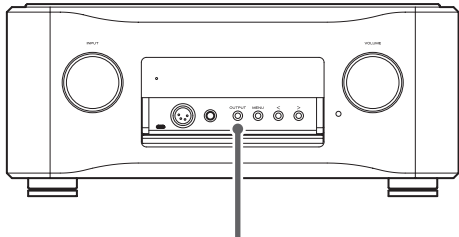

OUTPUT

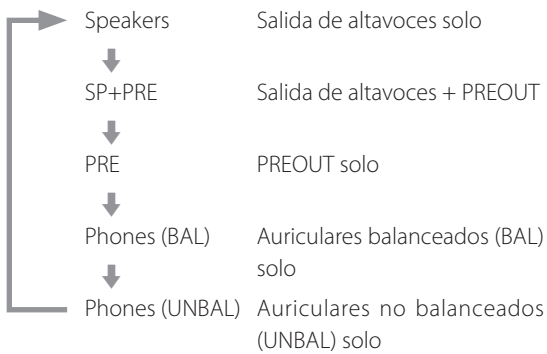

Atenuador de pantalla

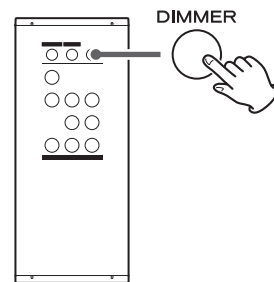

Puede utilizar este botón para ajustar la intensidad de brillo de la pantalla de la unidad principal.

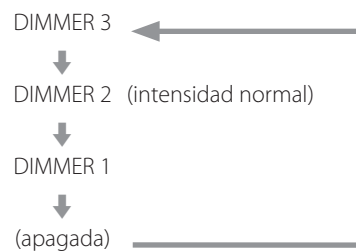

- Aunque el ajuste sea "apagada", la pantalla se iluminará con la intensidad normal durante unos segundos cuando se pulse un botón o se gire un mando.
- En el modo de ajustes de configuración, la pantalla se ilumina con su brillo normal.
- Incluso aunque el ajuste sea DIMMER 1 o "apagada", los menús de configuración y los mensajes de error se mostrarán con la intensidad de iluminación de DIMMER 2.
- Si pulsa y mantiene pulsado el botón, la intensidad de iluminación se ajustará a DIMMER 2.

Funcionamiento básico

Los ajustes de configuración de esta unidad están divididos en tres grupos: MENU 1, MENU 2 y MENU 3.

Dependiendo de cómo se pulse el botón MENU, se mostrarán los ajustes de MENU 1, MENU 2 o MENU 3.

- Los ajustes se conservan aunque se desconecte el cable de corriente.

1 Abra un menú de ajustes de configuración.

Cómo abrir MENU 1

1. Pulse un botón de selección de entrada para seleccionar la fuente de entrada que desee configurar.

También puede girar el mando INPUT de la unidad principal para cambiar el ajuste.

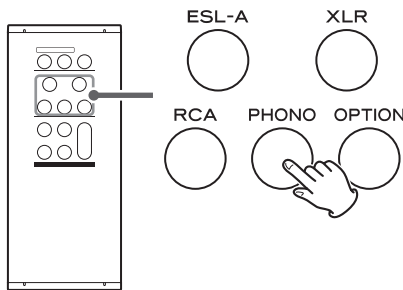

2. Pulse el botón MENU para mostrar MENU 1.

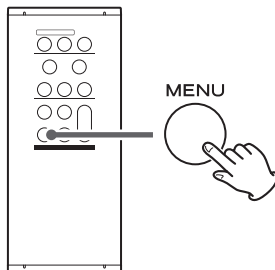

Cómo abrir MENU 2

Pulse y mantenga pulsado el botón MENU.

Cómo abrir MENU 3

En MENU 2, seleccione "goto MENU3" (ir a MENU 3) y pulse y mantenga pulsado el botón MENU.

- Mientras hace estos ajustes, en la parte superior izquierda de la pantalla aparecerá MENU 1, MENU 2 o MENU 3.

- 2 Pulse el botón MENU repetidamente para seleccionar el apartado de configuración que desee cambiar.

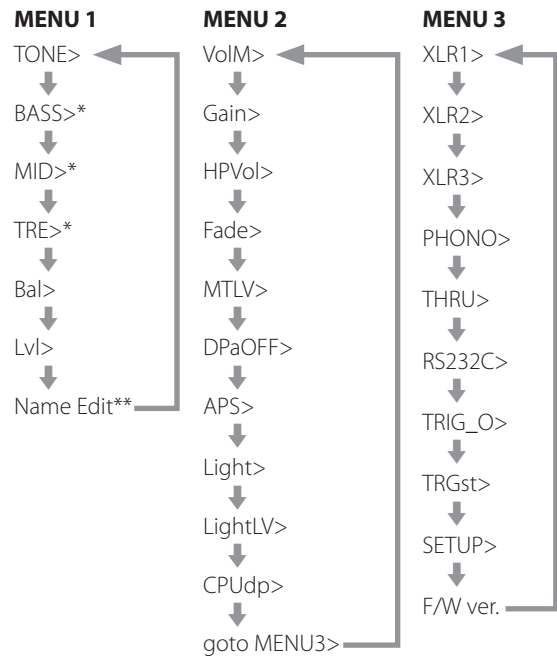

* Aparece solo cuando TONE> está configurado en "ON".

** Dependiendo de la tarjeta opcional (se vende por separado), se mostrará o no un apartado de ajuste después de "Name Edit" cuando esté instalada.

Para más información, consulte el manual de instrucciones de la correspondiente tarjeta opcional.

- 3 Use los botones de ajuste de configuración (</>) para cambiar los ajustes.

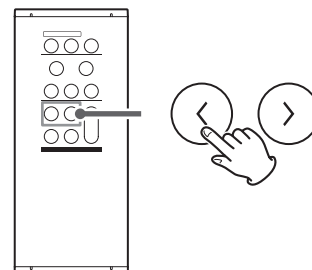

- 4 Pulse el botón OUTPUT para cancelar el modo de ajustes de configuración.

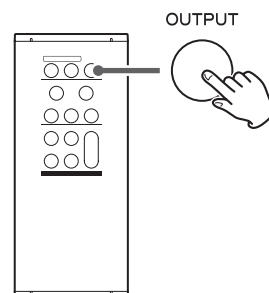

Si no hace nada durante diez segundos o más, el modo de ajustes de configuración se cancelará y se reanudará la pantalla normal.

En MENU 1 se pueden hacer ajustes de configuración para la fuente de entrada seleccionada.

Estos ajustes se pueden hacer de forma independiente para cada entrada.

Control de tono

TONE>***

Aquí se establece si se ajustan o no las señales de audio con el circuito de tono.

- El ajuste por defecto es BYPAS (omitido).

ON

Los niveles de las frecuencias graves (BASS), frecuencias medias (MID) y frecuencias agudas (TRE) pueden ajustarse de forma independiente.

BYPAS

Las señales de audio no pasan a través del circuito de los controles de tono antes de ser amplificadas.

Ajuste de las frecuencias graves

BASS>***

Se muestra solo cuando TONE> está configurado en "ON".

Se puede ajustar desde "-12,0 dB" hasta "+12,0 dB", incluido "0,0 dB", en incrementos de 0,5 dB.

- El ajuste predeterminado es 0,0 dB.

Ajuste de las frecuencias medias

MID>***

Se muestra solo cuando TONE> está configurado en "ON".

Se puede ajustar desde "-12,0 dB" hasta "+12,0 dB", incluido "0,0 dB", en incrementos de 0,5 dB.

- El ajuste predeterminado es 0,0 dB.

Ajuste de las frecuencias agudas

TRE>***

Se muestra solo cuando TONE> está configurado en "ON".

Se puede ajustar desde "-12,0 dB" hasta "+12,0 dB", incluido "0,0 dB", en incrementos de 0,5 dB.

- El ajuste predeterminado es 0,0 dB.

Balance izquierda y derecha

Bal>***

Aquí se ajusta el balance entre los canales de salida izquierdo y derecho.

Se puede ajustar desde "L 6,0 dB" (izda. 6,0 dB) hasta "R 6,0 dB" (dcha. 6,0 dB), incluido "0,0 dB", en incrementos de 0,1 dB. También se puede ajustar para que solo se silencie un canal.

- El ajuste predeterminado es 0,0 dB (no hay ajuste de balance).

Silenciar solo un canal

Pulse el botón > para seleccionar "Bal>R only" para enviar señal de salida solamente al canal derecho.

Igualmente, pulse el botón < para seleccionar "Bal>L only" para enviar señal de salida solamente al canal izquierdo.

Ajuste del nivel de salida

Lvl>***

Ajusta el nivel de salida para el tipo de terminal de entrada seleccionado.

Se puede ajustar en valores que van desde "-18,0 dB" hasta "+18,0 dB" en incrementos de 0,1 dB.

- El ajuste predeterminado es 0,0 dB.

Nota sobre los ajustes y la calidad del sonido

Los apartados de configuración de balance izquierda/derecha (Bal), de ajuste del nivel de salida (Lvl) y de ganancia de amplificación (Gain, HPVol) afectan al volumen. El microordenador de esta unidad analiza exhaustivamente estos ajustes y el ajuste del mando/botones VOLUME para llevar a cabo un control unificado con un amplificador de control de volumen en un solo punto.

Por esta razón, a diferencia de los amplificadores normales que pasan las señales de audio a través de múltiples circuitos, estos ajustes no degradan la calidad del audio.

Edición del nombre de la fuente de entrada

Name Edit

Es posible cambiar los nombres que aparecen en pantalla para los terminales de esta unidad al girar el mando INPUT. Se puede poner el nombre que se desee (hasta cinco caracteres).

Cómo cambiar los nombres de las fuentes de entrada

1. Seleccione la fuente de entrada que desee editar.

2. Pulse el botón MENU repetidamente para mostrar "Name Edit".

3. Pulse y mantenga pulsado el botón MENU.

XLR1: ***** aparece cuando la fuente de entrada es XLR 1.

4. Introduzca los caracteres.

El carácter que se está introduciendo y el cursor aparecen alternativamente.

Utilice los botones de selección de entrada ESL-A/XLR o el mando INPUT de la unidad principal para seleccionar caracteres.

5. Desplace el cursor.

Utilice los botones de ajuste de configuración (</>) para desplazarlo.

6. Cuando termine con la introducción de caracteres, pulse y mantenga pulsado el botón MENU.

- Pulse el botón OUTPUT para cancelar la entrada.
- Mientras se introducen caracteres, no se puede cambiar la fuente de entrada.
- Caracteres disponibles
Letras del idioma inglés: A-Z, a-z
Números: 0-9
Símbolos: ! " # \$ % & ' () * + , - . / \ : ; < = > ? @ (espacio en blanco)
- Si se usan espacios en blanco para los cinco caracteres, se borrará el nombre de la fuente de entrada.

En MENU 2 se pueden hacer ajustes para la pantalla y la unidad como un todo.

Modo de pantalla de volumen

VolM>***

Determina cómo se muestra el volumen.

- El ajuste predeterminado es $-\infty$ dB.

STEP

Muestra el volumen como un valor entre 0,0 y 99,9.

dB

El volumen se muestra en decibelios.

Ganancia del preamplificador

Gain>***

Este ajuste cambia la ganancia de la sección del preamplificador.

- El ajuste predeterminado es +12 dB.
- El valor que se establezca será la ganancia máxima de la sección del preamplificador.
- Después de cambiar este ajuste, la salida se silenciará.
- Dependiendo de los altavoces y los auriculares que se estén utilizando, aumentar la ganancia del preamplificador podría hacer que se escuche ruido blanco. Si se da el caso, reduzca la ganancia.

0dB

La ganancia es 0 dB.

El volumen se puede establecer en " $-\infty$ dB" y ajustarse entre " $-99,9$ dB" y "0 dB".

+6dB

La ganancia es +6 dB.

El volumen se puede establecer en " $-\infty$ dB" y ajustarse entre " $-99,9$ dB" y "+6 dB".

+12dB

La ganancia es +12 dB.

El volumen se puede establecer en " $-\infty$ dB" y ajustarse entre " $-94,9$ dB" y "+12 dB".

+18dB

La ganancia es +18 dB.

El volumen se puede establecer en " $-\infty$ dB" y ajustarse entre " $-89,9$ dB" y "+18 dB".

Ganancia del amplificador de auriculares

HPVol>***

Aquí se ajusta la ganancia del amplificador de auriculares.

Se puede ajustar en valores que van desde "0 dB" hasta "+18,0 dB", en incrementos de 3 dB.

- El ajuste predeterminado es 0 dB.

Tiempo de aparición/desaparición gradual

Fade>***

El tiempo de aparición/desaparición gradual que se utiliza cuando se silencia el sonido o cuando se restablece se hace más largo de forma progresiva desde TM1 hasta TM3.

- El ajuste predeterminado es TM2.

Nivel de silenciamiento

MTLV>***

Ajusta el volumen cuando se activa la función de silenciamiento.

- El ajuste predeterminado es $-\infty$ dB.

$-\infty$ dB

El volumen se convierte en $-\infty$ dB cuando se activa la función de silenciamiento.

-20dB

El volumen se reduce 20 dB desde el nivel existente al silenciar.

Oscurecimiento automático de la pantalla

DPaOFF>***

Utilice este ajuste para que la pantalla se oscurezca automáticamente.

- El ajuste predeterminado es OFF.

ON

Si no se lleva a cabo ninguna operación durante diez minutos, la pantalla se apagará automáticamente.

DIM

Si no se realiza ninguna operación durante diez minutos, la pantalla se atenuará a intensidad DIMMER 1.

OFF

La pantalla no se oscurecerá automáticamente.

- Recomendamos poner este ajuste en "ON" porque pueden producirse irregularidades de brillo si en la pantalla se muestra la misma información sin ningún cambio durante mucho tiempo.

Función de ahorro de energía automático

APS>***

Si no hay entrada de audio (silencio continuo) procedente de la fuente de entrada seleccionada durante la cantidad de tiempo especificada, la unidad entrará automáticamente en modo de reposo (standby).

- El ajuste predeterminado es OFF.
- La entrada de audio procedente de otras fuentes de entrada que no sean la seleccionada no tiene efecto sobre el funcionamiento de la función de ahorro de energía automático.

30m

30 minutos

60m

60 minutos

90m

90 minutos

120m

120 minutos

OFF

La función de ahorro de energía automático está desactivada.

Iluminación

Light>***

Aquí se puede ajustar cómo se iluminan los anillos de alrededor de los mandos INPUT y VOLUME.

- El ajuste predeterminado es AUTO.

AUTO

Los anillos se iluminan cuando se accionan los mandos.

ON

Los anillos de alrededor de los mandos están siempre iluminados.

OFF

Los anillos de alrededor de los mandos están siempre apagados.

Intensidad de iluminación de los mandos

LightV>***

Aquí se puede ajustar la intensidad de la iluminación de alrededor de los mandos.

- El ajuste predeterminado es "5".



Visualización del estado de operatividad detenida de la CPU

CPUdp>***

- El ajuste predeterminado es ON.

OFF

No se mostrará el estado de operatividad detenida de la CPU.

ON

Se mostrará "CPU off" cuando la operatividad de la CPU que controla este producto se detenga. Cuando se opere con la unidad principal (mandos/botones) o con el mando a distancia, se reanudará la operatividad para controlar el producto. Una vez hecho, la operatividad se detendrá otra vez.

- Si la función APS no está ajustada en "OFF", la operatividad de la CPU no se detendrá, por lo que se puede comprobar el estado de operatividad y medir el tiempo.
- Cuando DPaOFF esté ajustado en "ON" o "DIM", la CPU no detendrá su operatividad hasta que la pantalla se apague automáticamente.
- Cuando el ajuste de control externo RS232C sea "ON", la CPU no entrará en modo de operatividad detenida porque estará esperando a recibir control externo.
- Cuando el ajuste de iluminación (Light>) sea "ON", la CPU no entrará en modo de operatividad detenida porque estará constantemente ajustando la intensidad de iluminación.

Cómo abrir MENU 3

goto MENU3

Pulse y mantenga pulsado el botón MENU para abrir MENU 3.



El MENU 3 incluye apartados de configuración relacionados con la amplificación. Estos ajustes pueden causar daños a los altavoces si se realizan incorrectamente.

Modo de funcionamiento de los terminales de entrada

XLR1>***

XLR2>***

XLR3>***

Ajusta el modo de funcionamiento de los terminales de entrada.

- El ajuste predeterminado es XLR.

XLR

Seleccione esta opción cuando esté utilizando una conexión balanceada normal.

ESLA

Seleccione esta opción cuando esté utilizando una conexión ES-LINK Analog.

Tipo de cápsula

PHONO>***

Debe seleccionar el tipo de cápsula utilizada en el plato giradiscos conectado a los terminales PHONO.

- El ajuste predeterminado es MM.

MM

Seleccione esta opción cuando utilice una cápsula MM o una cápsula MC a través de un transformador elevador.

MC

Seleccione esta opción cuando utilice una cápsula MC.

Envío directo a salida

THRU>***

Establece si se van a utilizar entradas como terminales de envío directo a salida.

- El ajuste predeterminado es OFF.

OFF

No se utiliza el envío directo a salida.

XLR1/ESLA1*

XLR2/ESLA2*

XLR3/ESLA3*

RCA1

RCA2

RCA3

PHONO

Solo las señales de los terminales de entrada seleccionados se introducen en la etapa de potencia sin utilizar las funciones de control de volumen.

* Se mostrará una de las opciones según el ajuste de modo de funcionamiento del terminal de entrada.



Si se seleccionan entradas conectadas a un dispositivo de nivel de línea normal, puede que se envíen señales demasiado fuertes a los altavoces y resulten dañados.

"THRU" aparecerá en la pantalla en lugar del nivel de volumen establecido mediante el mando/los botones VOLUME.

Por ejemplo, si conectan los terminales de salida de preamplificador (FRONT L/R –delanteros izquierdo y derecho–) de un amplificador AV a los terminales RCA 2 de esta unidad y se ajusta RCA2 en "THRU", también se pueden usar los altavoces conectados a esta unidad como altavoces frontales del amplificador AV (el amplificador AV controlará el ajuste del volumen cuando la fuente de entrada esté configurada como "RCA2").

- El mando/los botones VOLUME no afectarán al volumen de los terminales de entrada configurados como "THRU".



Conecte siempre un dispositivo que tenga control de volumen a los terminales configurados como "THRU". Utilice dicho dispositivo para minimizar el volumen antes de cambiar la fuente de entrada, y después suba el nivel de volumen gradualmente.

Terminal de entrada de control remoto (RS-232C)

RS232C>***

Ajústelo en "ON" solamente cuando utilice el terminal de entrada de control remoto (RS-232C).

- El ajuste predeterminado es OFF.

OFF

No se puede utilizar el terminal de entrada de control remoto (RS-232C).

ON

Se puede utilizar el terminal de entrada de control remoto (RS-232C).

Salida de señales de disparador

TRIG_O>***

- El ajuste predeterminado es OFF.

OFF

No se emiten señales de disparador.

ON

Se emiten señales de disparador.

Arranque del disparador

TRGst>***

Aquí se determina el comportamiento de la unidad cuando se enciende mediante una señal de entrada de disparador.

- El ajuste predeterminado es LAST.

LAST

Cuando la unidad se encienda mediante una señal de entrada de disparador, se iniciará en el estado en el que estuviese (incluida selección de entrada y volumen) justo antes de ponerse en reposo.

THRU

Cuando la unidad se encienda mediante una señal de entrada de disparador, las señales de las entradas que estén configuradas como THRU> (página 82) se enviarán directamente a la salida.

- Si THRU> está ajustado en "OFF", se iniciará en el estado en el que estuviese justo antes de ponerse en reposo.

Restablecer los ajustes de fábrica

SETUP>***

Los ajustes predeterminados de fábrica se pueden restablecer, lo que borrará todos los cambios guardados en la memoria.

Siga los procedimientos indicados a continuación para inicializar los ajustes.

1. Utilice los botones de ajuste de configuración (</>) para mostrar CLR.

2. Pulse y mantenga pulsado el botón MENU cuando CLR se muestre en la pantalla.

Versiones de firmware

F/W ver

Pulse el botón > para mostrar las versiones de firmware.

I/F v**.**

INP v**.**

"**.**" es la versión.

Esta unidad lleva incorporados un circuito de protección contra voltaje de corriente continua (DC en inglés), un circuito de protección contra sobrecorriente y un circuito de protección contra sobrecalentamiento.

- Si se activa el circuito de protección contra voltaje de corriente continua, la unidad entrará inmediatamente en reposo.

Cuando se activa el circuito de protección contra sobrecorriente o el circuito de protección contra sobrecalentamiento, parpadea el indicador de alimentación y en la pantalla aparece intermitentemente uno de los siguientes mensajes de error:

Overload! (¡Sobrecarga!)

El circuito de protección contra sobrecorriente está activo.

Si este error continúa durante 30 segundos o más, la unidad entrará en reposo.

Dado que podría estar ocurriendo un cortocircuito con un cable de altavoz + y –, ponga la unidad en reposo y verifique las conexiones de los altavoces.

Over TEMP! (¡TEMPERATURA excesiva!)

El circuito de protección contra sobrecalentamiento está activo.

Si este error continúa durante 30 segundos o más, la unidad entrará en reposo.

Dado que la temperatura interna ha aumentado, ponga la unidad en reposo y espere un rato hasta que la temperatura baje. También puede cambiar las condiciones de instalación para mejorar la ventilación.

- El circuito de protección contra sobrecalentamiento podría activarse otra vez si se utiliza el botón de alimentación mientras la temperatura interna está todavía alta.

Si se activa un circuito de protección otra vez incluso después de que la causa de su activación haya sido resuelta, podría haber un problema en el interior de la unidad, por ejemplo.

Desconecte el cable de corriente de la toma de electricidad y póngase en contacto con el establecimiento donde adquirió la unidad.

Si tiene un problema con este producto, por favor dedique un momento a revisar la información que le proporcionamos a continuación antes de solicitar servicio técnico. Es más, el problema podría estar causado por algún motivo ajeno a este producto. Por favor, compruebe también el funcionamiento de las unidades conectadas. Si aun así este producto no funciona correctamente, póngase en contacto con el distribuidor donde lo compró.

La unidad no se enciende.

- ➔ Compruebe que el cable de corriente esté enchufado en una toma de electricidad que funcione.
- ➔ Compruebe que el cable de corriente esté correctamente conectado a esta unidad.

El modo de reposo (standby) se inicia automáticamente.

- ➔ Si la unidad entra en reposo después de que aparezca "POWER OFF", es que se ha activado la función de ahorro de energía automático para poner la unidad en reposo. Para encender la unidad, pulse el mando INPUT hasta que el indicador de alimentación se ilumine. Cambie el ajuste de la función de ahorro de energía automático si es necesario (página 81).
- ➔ Si la unidad entra en reposo sin que aparezca "POWER OFF", es que se ha activado el circuito de protección contra voltaje de corriente continua. Póngase en contacto con el establecimiento donde adquirió la unidad.

El mando a distancia no funciona.

- ➔ Encienda la unidad principal (página 74).
- ➔ Si las pilas están gastadas, cambie ambas por otras nuevas (página 72).
- ➔ El mando a distancia no funcionará si hay algún obstáculo entre él y la unidad principal. Apunte con el mando hacia la unidad principal y utilícelo dentro de una distancia máxima de 7 m (23 pies) desde el panel frontal (página 71).

Un televisor u otro dispositivo no funciona correctamente.

- ➔ La utilización del mando a distancia de esta unidad podría hacer que algunos televisores u otros dispositivos con funciones de control remoto inalámbrico funcionen incorrectamente.

El mando VOLUME no funciona.

- ➔ El mando VOLUME no afectará a las fuentes de entrada que estén configuradas como "THRU> (Envío directo a salida)"? (página 82).

Aparece un mensaje de error.

- ➔ Se ha activado un circuito de protección. Ponga esta unidad en reposo y elimine la causa (página 84).
- ➔ Podría haber ocurrido un cortocircuito con los cables +/- de un altavoz. Compruebe las conexiones de los cables de los altavoces (página 66).

La posición del sonido estéreo es irregular.

- ➔ Compruebe que ninguno de los altavoces tenga un cable de conexión con la polaridad +/- invertida.

Esta unidad utiliza un microprocesador, por lo que ruidos u otras interferencias externas podrían hacer que dejase de funcionar correctamente. Si esto ocurre, ponga la unidad en modo de reposo (standby), desconecte el cable de corriente de la toma de electricidad y espere aproximadamente un minuto antes de reiniciar la operación desde el principio.

Especificaciones de F-01/F-02

Salidas de altavoces

Potencia de salida nominal	
F-01	30 W + 30 W (8 Ω) 60 W + 60 W (4 Ω)
F-02	120 W + 120 W (8 Ω) 240 W + 240 W (4 Ω)
Distorsión armónica total	
F-01	0,008 % (1 kHz, 8 Ω, 30 W)
F-02	0,008 % (1 kHz, 8 Ω, 120 W)
Respuesta de frecuencias	10 Hz-100 kHz (+0/-3 dB a 1 W de potencia)
Relación señal/ruido	
F-01	104 dB (IHF-A)
F-02	110 dB (IHF-A)
Factor de amortiguamiento	500
Mínima impedancia compatible	4 Ω
Terminales de salida de altavoces	1 par

Entradas

Terminales ESL-A/XLR	3 pares
Terminales RCA	3 pares
Terminales PHONO	1 par (MM/MC conmutable)
Impedancia de entrada	
XLR, RCA	10 kΩ
PHONO (MM)	47 kΩ
PHONO (MC)	100 Ω

Salidas

Terminales ESL-A	1 par
Terminales XLR	1 par
Terminales de salida de auriculares	
Jack estéreo estándar de 6,3 mm (1/4 de pulgada)	1
Conector XLR de 4 pines	1
Potencia de salida efectiva máxima	
Conexión no balanceada	300 mW + 300 mW (a 32 Ω)
Conexión balanceada	600 mW + 600 mW (a 32 Ω)
Impedancia de carga aplicable	
Conexión no balanceada	16 Ω-600 Ω
Conexión balanceada	32 Ω-600 Ω
Impedancia de salida	
XLR	100 Ω
Relación señal/ruido de la salida PRE OUT (a 1 V de salida)	
Entrada XLR, RCA	110 dB
Entrada PHONO (MM)	97 dB
Entrada PHONO (MC)	78 dB

Ganancia	
Preamplificador	18 dB máximo (seleccionable) (con ajustes de volumen al máximo)
Etapas de potencia	28,5 dB
Control de tono	
BASS (graves)	±12 dB (63 Hz)
MID (medios)	±12 dB (630 Hz)
TRE (agudos)	±12 dB (14 kHz)

Controles externos

RS-232C	1
Entrada de disparador (TRIGGER IN)	1 (minijack mono de 3,5 mm)
Nivel de entrada	12 V, 1 mA
Salida de disparador (TRIGGER OUT)	1 (minijack mono de 3,5 mm)
Nivel de salida	12 V, 50 mA máx

General

Alimentación	
Modelo para Europa	CA 230 V, 50 Hz
Modelo para EE. UU./Canadá	CA 120 V, 60 Hz
Consumo de energía	
F-01	255 W 230 W (cuando no hay señal)
F-02	320 W 110 W (cuando no hay señal)
En reposo (standby)	
Ajuste RS-232C desactivado (OFF)	0,3 W
Ajuste RS-232C activado (ON)	0,6 W
Dimensiones externas (ancho × alto × profundo, salientes incluidos)	445 × 191 × 471 mm (17 5/8 × 7 5/8 × 18 5/8 pulgadas)
Peso	
F-01	32,2 kg (71 libras)
F-02	32,4 kg (71 1/2 libras)
Margen de temperatura de funcionamiento	de +5 °C a +35 °C

Accesorios incluidos

- Cable de corriente × 1
- Mando a distancia (RC-1339) × 1
- Pilas para el mando a distancia (AA) × 2
- Almohadillas de fieltro × 4
- Manual del usuario (este documento) × 1
- Tarjeta de garantía × 1

- Las especificaciones y el diseño están sujetos a cambios sin previo aviso.
- El peso y las dimensiones son aproximados.
- Las ilustraciones de este manual pueden diferir ligeramente de los modelos de producción.

Dibujos con las dimensiones de F-01/F-02



Diagrama de colocación de las patas



* 4 patas de 48 mm de diámetro

Dimensiones en milímetros (mm)

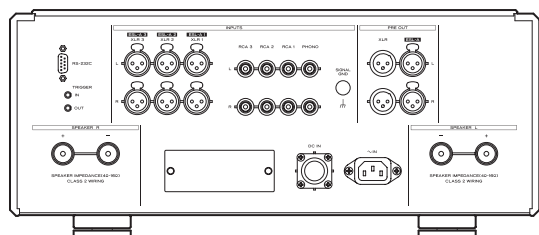
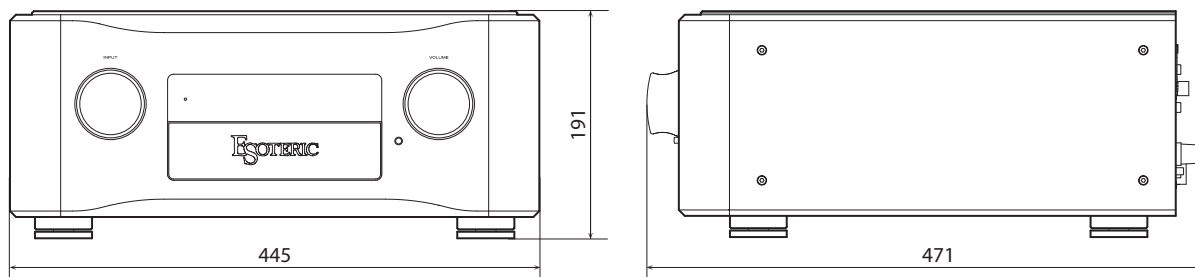
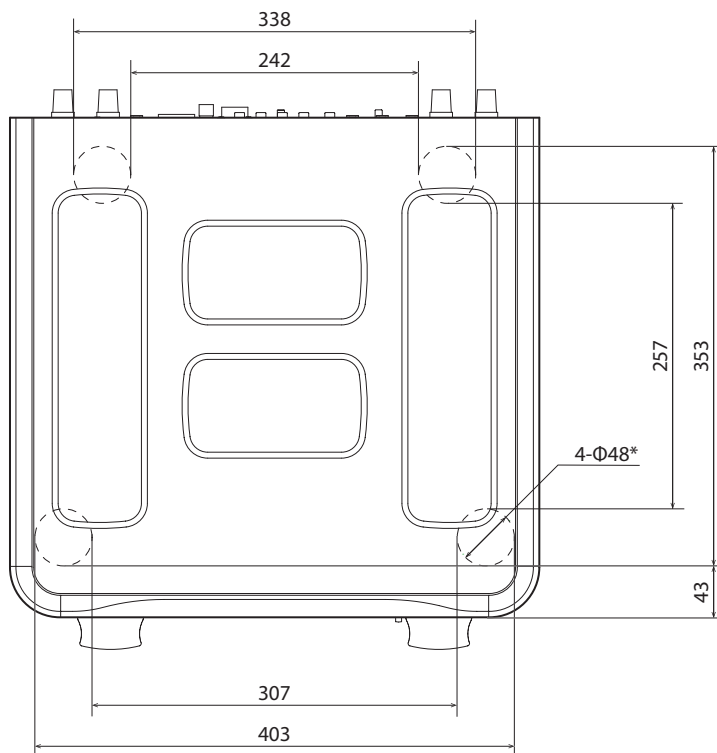
ESOTERIC

ESOTERIC COMPANY

1-47 Ochiai, Tama-shi, Tokyo 206-8530, Japan

Phone: +81-42-356-9156

This product has a serial number located on the rear panel. Please write it here and retain this for your records.

Model name: F-01/F-02

Serial number _____

1223-MA-3805B