

DENON[®]

DCD-A110

SUPER AUDIO-CD-SPELER

Gebruiksaanwijzing

[Voorpaneel](#)[Display](#)[Achterpaneel](#)[Afstandsbediening](#)[Index](#)

Accessoires	4
De batterijen plaatsen	5
Werkingsbereik van de afstandsbediening	5
Namen en functies van onderdelen	6
Voorpaneel	6
Display	8
Achterpaneel	9
Afstandsbediening	10

Aansluitingen

Een versterker aansluiten	14
Aansluiten op een apparaat met digitale audio-ingangen	15
Het timerapparaat aansluiten	16
Het netsnoer aansluiten	17

Weergave

Basisbediening	19
De stroom inschakelen	19
De voeding in stand-bymodus zetten	19
De helderheid van het display schakelen	20
De Pure Direct-modus schakelen	20
De afspeellaag met topprioriteit instellen voor super-audio-CD's	21
CD's/Super Audio-CD's afspelen	22
CD's/Super Audio-CD's afspelen	22
Tracks afspelen in een specifieke volgorde (programmaweergave)	24
Gegevens-CD's en gegevens-DVD's afspelen	26
Bestanden afspelen	27
De timerweergavefunctie gebruiken	29



Instellingen

De modus Auto stand-by instellen	30
----------------------------------	----

Tips

Tips	32
------	----

Probleemoplossing	33
--------------------------	-----------

Voeding wordt niet ingeschakeld/Voeding wordt uitgeschakeld	34
---	----

Bewerkingen kunnen niet worden uitgevoerd via de afstandsbediening	35
--	----

Er verschijnt niets op het display van dit toestel	35
--	----

Er is geen geluid hoorbaar	36
----------------------------	----

Geluid is onderbroken of er is ruis opgetreden	36
--	----

Kan geen schijven afspelen	37
----------------------------	----

Appendix

Af speelbare media	38
---------------------------	-----------

Schijven	38
----------	----

Weergavevolgorde van muziekbestanden	40
--------------------------------------	----

Over schijven en bestanden	41
----------------------------	----

Waarschuwingen betreffende het gebruik van media	42
---	-----------

Schijven laden	42
----------------	----

Over het hanteren van media	43
-----------------------------	----

Schijven reinigen	43
-------------------	----

Uitleg termen	44
----------------------	-----------

Technische gegevens	47
----------------------------	-----------





Index	50
--------------	-----------



Dank u voor het vertrouwen dat u in dit Denon-product hebt gesteld. Lees deze gebruiksaanwijzing aandachtig door voordat u het product gaat gebruiken. Bewaar deze gebruiksaanwijzing na deze te hebben gelezen zodat u deze later opnieuw kunt raadplegen.

Accessoires

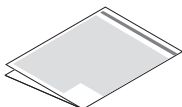
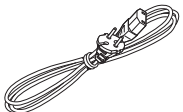
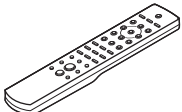
Controleer of bij dit product de volgende onderdelen zijn meegeleverd.

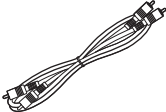
 <p>Snelhandleiding</p>	 <p>Veiligheidsinstructies</p>	 <p>Waarschuwingen over het gebruik van batterijen</p>	 <p>Netsnoer</p>
 <p>Afstandsbediening (RC-1237)</p>	 <p>R03/AAA-batterijen</p>	 <p>Audiokabel</p>	



De batterijen plaatsen

- 1 Verwijder het achterste deksel in de richting van de pijl en verwijder het.

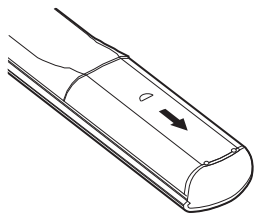

- 2 Plaats twee batterijen op de juiste wijze in het batterijvak zoals aangegeven.

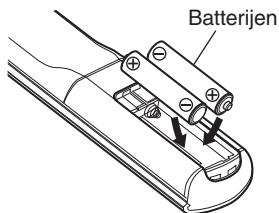

- 3 Plaats het achterste deksel terug.

OPMERKING

- Voorkom beschadiging van de batterijen of lekkage van batterijvloeistof:
 - Gebruik een nieuwe batterij niet samen met een oude.
 - Gebruik geen twee verschillende soorten batterijen.
- Verwijder de batterijen uit de afstandsbediening als u ze voor lange tijd niet gaat gebruiken.
- In geval van lekkage van batterijvloeistof veegt u de vloeistof in het batterijcompartiment voorzichtig weg en plaatst u nieuwe batterijen.

Werkingsbereik van de afstandsbediening

Richt de afstandsbediening tijdens het gebruik ervan op de afstandsbedieningssensor van het toestel.

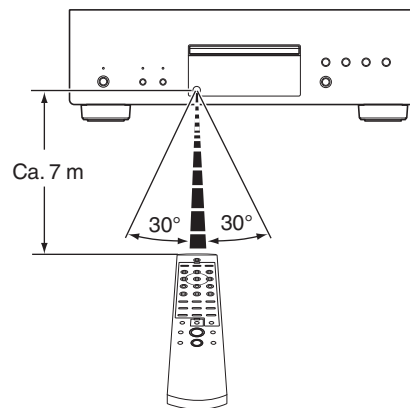

Namen en functies van onderdelen

Voorpaneel

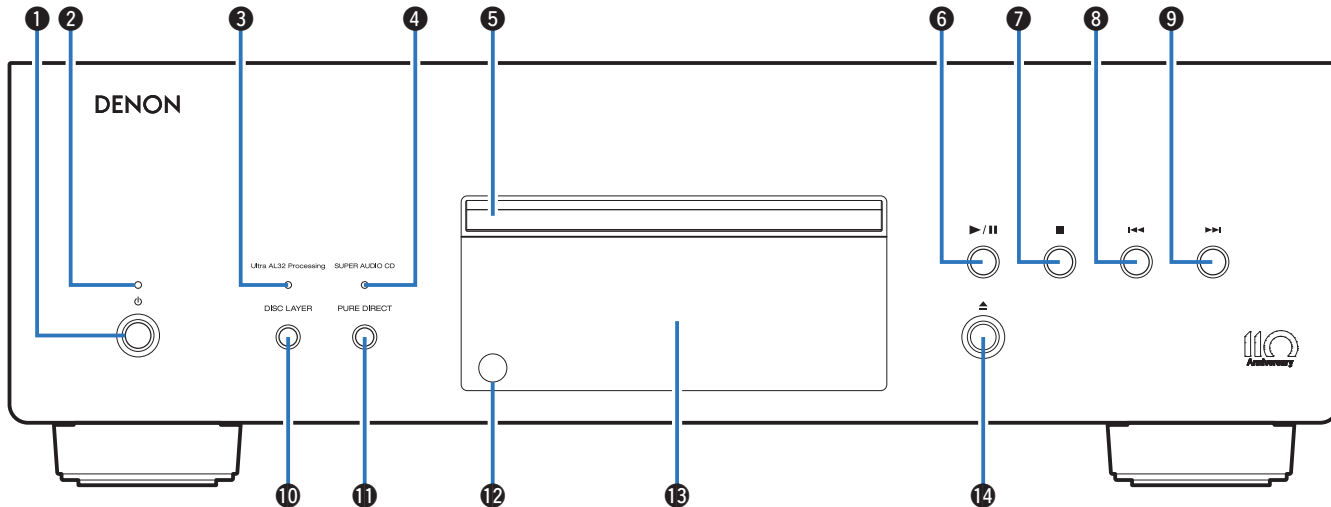

Raadpleeg de volgende bladzijde voor details.

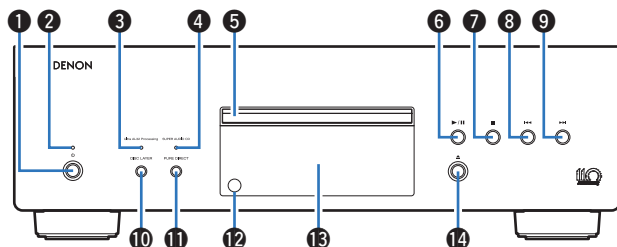

1 Netspanningstoets (⏻)

Hiermee schakelt u de voeding in/uit. (👉 blz. 19)

2 Voedingsindicator

Dit licht op als volgt, afhankelijk van de voedingsstatus:

- Voeding aan : Wit
- Stand-by : Uit
- Voeding uit: Uit

3 Ultra AL32 Processing-indicator

Wanneer dit toestel wordt gebruikt op de volgende manieren, wordt Ultra AL32 Processing geactiveerd en wordt dit licht ingeschakeld.

- Wanneer een CD wordt geplaatst
- Wanneer een gegevensschijf wordt geplaatst
- Wanneer "CD" is ingesteld als de laagmodus van een Super Audio CD



- Wanneer een DSD-bestand wordt afgespeeld, stopt Ultra AL32 Processing en wordt dit licht uitgeschakeld.

4 SUPER AUDIO CD-indicator

Dit licht schakelt in wanneer dit toestel wordt gebruikt op de volgende manieren.

- Wanneer een Super Audio CD wordt geplaatst
- Wanneer "STEREO" of "MULTI" is ingesteld als de laagmodus van een Super Audio CD

5 Schijflade

Wordt gebruikt voor het plaatsen van een schijf.

6 Toets Afspelen/Pauze (▶/⏸)

Speelt de track af / pauzeert de track.

7 Stop-toets (■)

Stopt de weergave.

8 Toets achteruit springen (◀◀)

Keert terug naar het begin van het nummer dat momenteel wordt weergegeven.

9 Toets vooruit springen (▶▶)

Speelt het volgende nummer af.

10 DISC LAYER-toets

Hiermee schakelt u de Super Audio-CD-laag. (👉 blz. 21)

11 PURE DIRECT-toets

Hiermee schakelt u de Pure Direct-modus. (👉 blz. 20)

12 Afstandsbedieningssensor

Dit ontvangt signalen van de afstandsbediening. (👉 blz. 5)

13 Display

Hier wordt verschillende informatie weergegeven. (👉 blz. 8)

14 Toets schijflade openen/sluiten (⏏)

Hiermee opent/sluit u de disc-lade.



Display

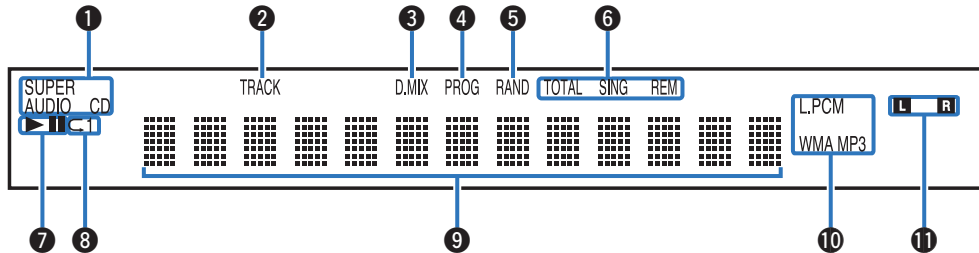

1 Indicators schijfmedia

Toont het type schijf dat wordt afgespeeld.

2 Indicator tracknummer

Licht op wanneer het tracknummer wordt weergegeven.

3 Downmix-indicator (D.MIX)

Dit licht schakelt in wanneer een meerkanaals gebied van een Super Audio CD wordt afgespeeld.

4 Programma-indicator (PROG)

Licht op tijdens de programmaweergave.

5 Random-indicator (RAND)

Licht op tijdens willekeurig afspelen.

6 Indicators tijdweergave

TOTAL REM : Licht op wanneer de resterende tijd in de weergave van alle tracks wordt weergegeven.

SING REM : Licht op wanneer de resterende tijd in de weergave van één track wordt weergegeven.

7 Indicators voor afspeelmodus

▶ : Licht op tijdens de weergave.

⏮ : Licht op tijdens het pauzeren.

8 Indicator voor herhaaldelijk afspelen

Licht op volgens de instellingen voor de herhaalmodus.

9 Informatiedisplay

Toont verschillende gegevens, de verstreken weergavetijd, enz. voor de schijf.

10 Indicators weergaveformaat

Licht op terwijl een WAV/MP3/WMA-bestand wordt afgespeeld.

11 Weergavesignaal kanaalindicator

De respectieve indicator zal oplichten volgens het uitgangssignaal.

L : Vooraan links

R : Vooraan rechts



Achterpaneel

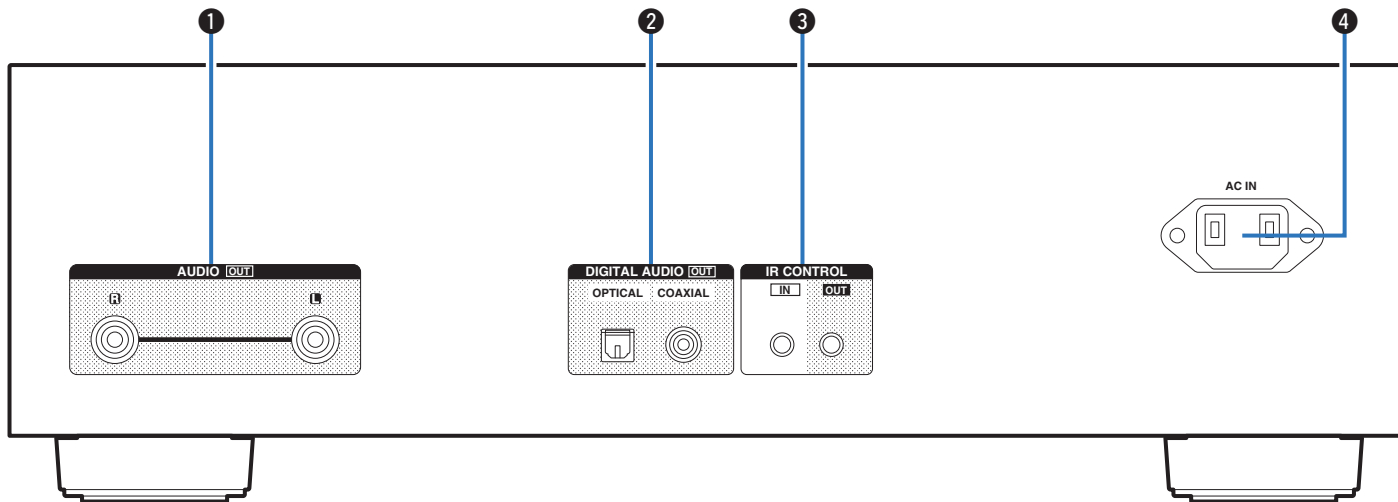

1 AUDIO OUT-aansluitingen

Wordt gebruikt voor het aansluiten van apparaten die zijn uitgerust met analoge audio-ingangen of een externe versterker. (☞ blz. 14)

2 DIGITAL AUDIO OUT-aansluitingen

Wordt gebruikt voor het aansluiten van een AV-ontvanger of D/A-converter die een digitale ingang heeft. (☞ blz. 15)

3 IR CONTROL-aansluitingen

Wordt gebruikt voor het verbinden van Denon-networkaudiospelers met een IR-controller.

4 AC-netingang (AC IN)

Wordt gebruikt voor het aansluiten van het netsnoer. (☞ blz. 17)

Afstandsbediening

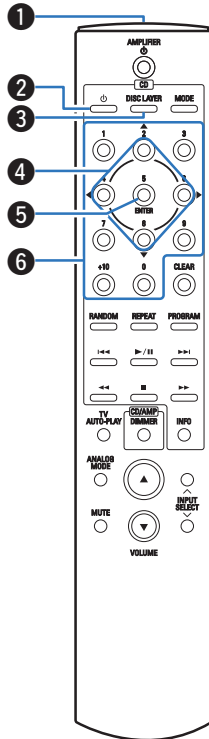

De afstandsbediening die bij dit toestel is geleverd, kan een Denon-versterker besturen.

- “Bediening versterker” (☞ blz. 12)

■ Dit toestel bedienen

1 Signaalzender van de afstandsbediening

Dit verzendt signalen van de afstandsbediening. (☞ blz. 5)

2 Netspanningstoets (⏻)

Hiermee schakelt u de voeding in/uit (stand-by). (☞ blz. 19)

3 DISC LAYER-toets

Dit schakelt de weergavelaag van een Super Audio CD.

- “De afspeellaag met topprioriteit instellen voor super-audio-CD’s” (☞ blz. 21)
- “CD’s/Super Audio-CD’s afspelen” (☞ blz. 22)

4 Cursortoetsen (⏪ ⏩)

Hiermee selecteert u items.

5 ENTER-toets

Dit bepaalt de selectie.

6 Cijfertoetsen (0 – 9, +10)

Hiermee voert u cijfers in het toestel in.



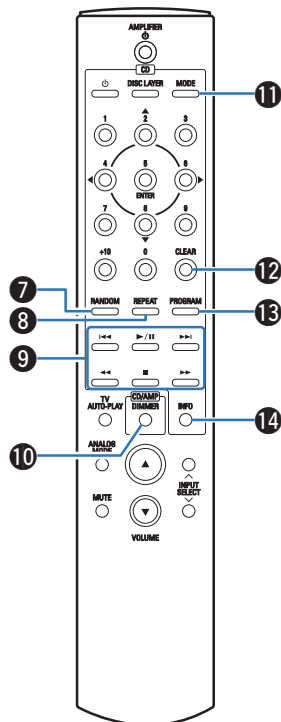

7 RANDOM-toets

Schakelt willekeurig afspelen in/uit.

8 REPEAT-toets

Schakelt herhaald afspelen in/uit.

9 Systeemoetsen

Hiermee kunt u met weergave verwante bewerkingen uitvoeren.

10 DIMMER-toets

Dit schakelt de helderheid van het scherm. (☞ blz. 20)

11 MODE-toets

Hiermee wordt de weergavemodus geschakeld. (☞ blz. 28)

12 CLEAR-toets

Hiermee wordt de programmaregistratie gewist. (☞ blz. 25)

13 PROGRAM-toets

Dit stelt de programmaweergave in. (☞ blz. 24)

14 Informatietoets (INFO)

Hiermee wordt de trackinformatie die wordt weergegeven op het display, schakelen tijdens de weergave.



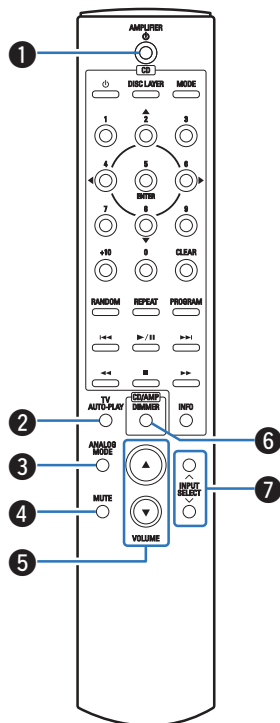

■ Bediening versterker

Er kan een Denon-versterker worden gebruikt.

- 1 Netspanningstoets (AMPLIFIER ϕ)
- 2 Knop TV AUTO-PLAY
- 3 ANALOG MODE-toets
- 4 MUTE-toets
- 5 VOLUME-toetsen (▲▼)
- 6 DIMMER-toets
- 7 Toetsen voor ingangsbronselectie (INPUT SELECT)

OPMERKING

- De afstandsbediening werkt mogelijk niet op sommige producten.



■ Inhoud

Een versterker aansluiten	14
Aansluiten op een apparaat met digitale audio-ingangen	15
Het timerapparaat aansluiten	16
Het netsnoer aansluiten	17

OPMERKING

- Steek de stekker van het netsnoer pas in het stopcontact nadat alle verbindingen zijn gemaakt.
- Bind netsnoeren en aansluitsnoeren of verschillende aansluitsnoeren niet samen tot een bundel. Dat kan brom of ruis veroorzaken.

■ Kabels die voor aansluitingen worden gebruikt

Zorg voor de nodige kabels volgens de apparaten die u wilt aansluiten.

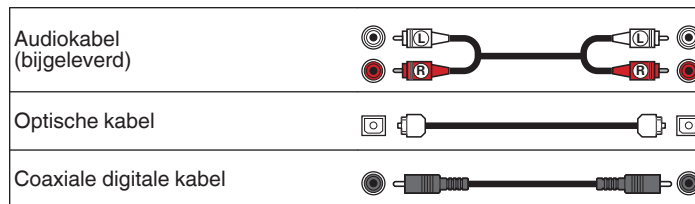

Een versterker aansluiten

Gebruik deze verbinding voor audioweergave via een versterker.

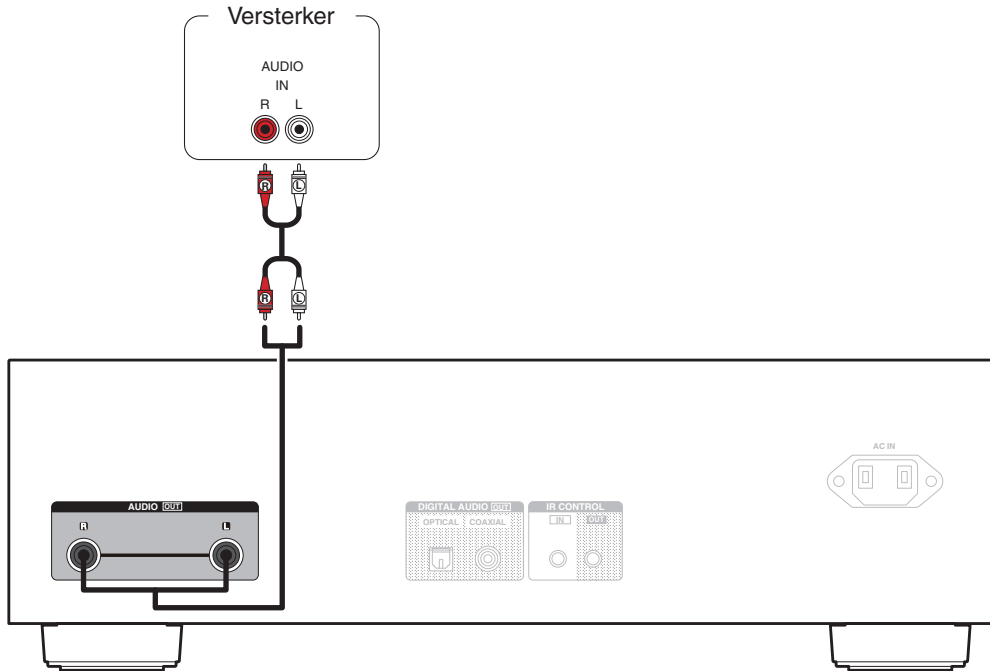

Aansluiten op een apparaat met digitale audio-ingangen

U kunt genieten van digitale audioweergave door een AV-ontvanger of D/A-converter met een digitale audio-aansluiting aan te sluiten.

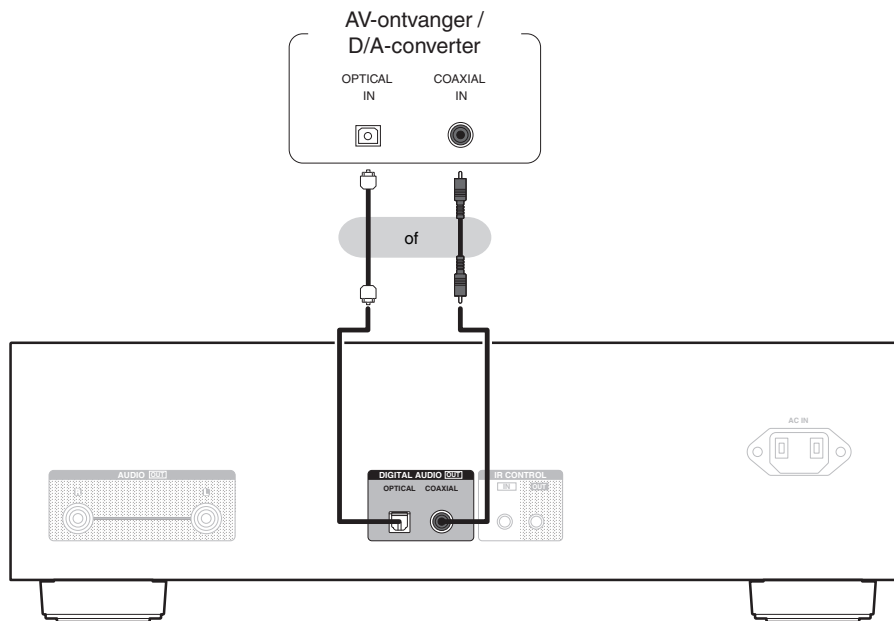

OPMERKING

- De digitale audio-uitvoer stopt tijdens de weergave van de HD-laag van Super Audio CD's, DSD-bestanden en bestanden met een bemonsteringsfrequentie van 32 kHz.



Het timerapparaat aansluiten

Dit toestel biedt een timer-afspeelfunctie wanneer een versterker en timerapparaat op dit toestel zijn aangesloten. (“De timerweergavefunctie gebruiken” (🔍 blz. 29))

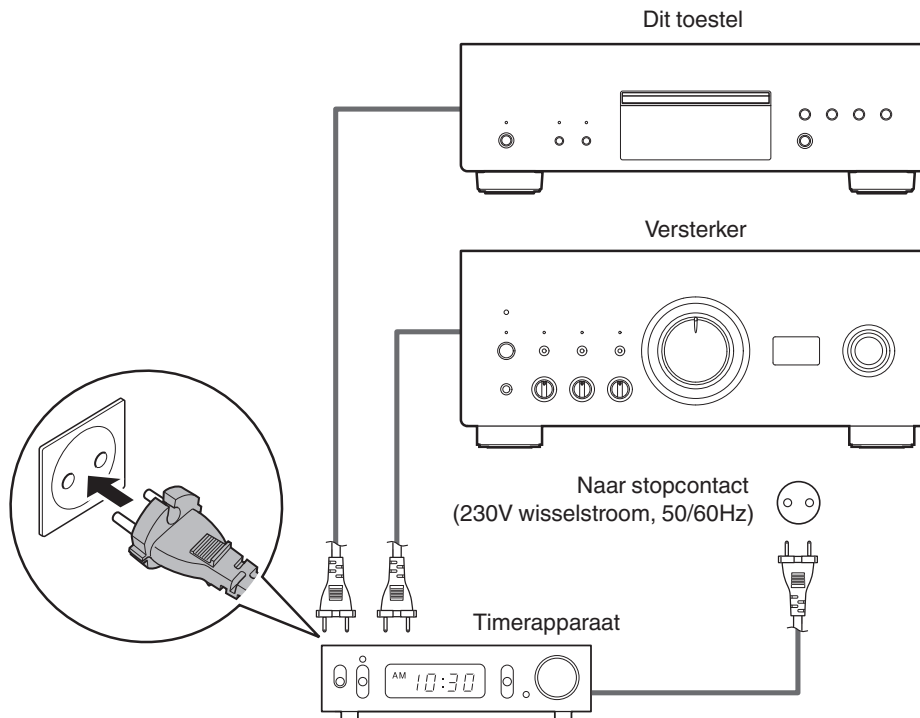

Het netsnoer aansluiten

Stop de stekker in het stopcontact nadat u alle aansluitingen hebt voltooid.

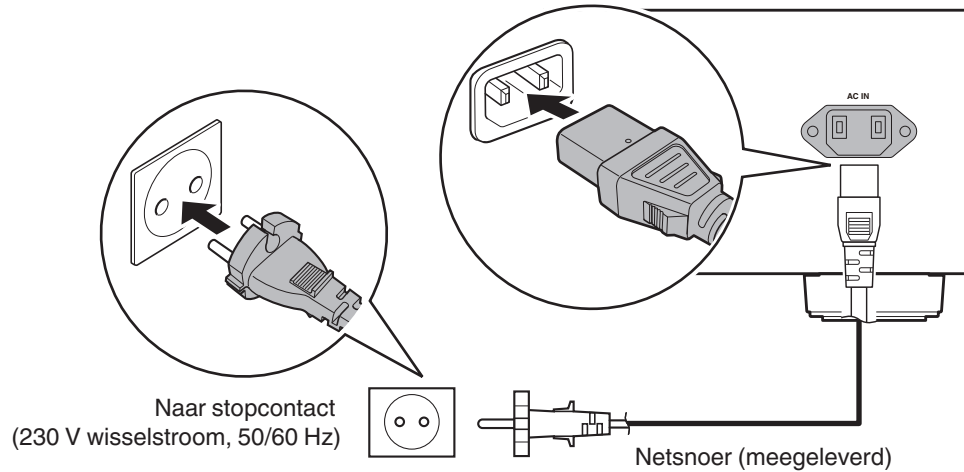

■ Inhoud

Basisbediening	19
CD's/Super Audio-CD's afspelen	22
Gegevens-CD's en gegevens-DVD's afspelen	26
De timerweergavefunctie gebruiken	29



Basisbediening

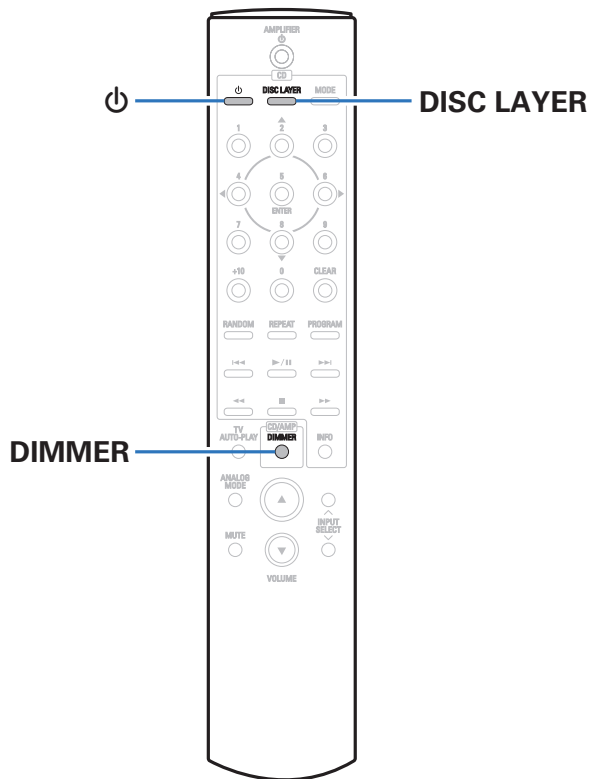

De stroom inschakelen

- 1 Druk op ⏻ op dit toestel om de voeding in te schakelen. De voedingsindicator licht wit op.



- Druk op de afstandsbediening op ⏻ om de voeding in te schakelen vanaf de stand-bymodus.

De voeding in stand-bymodus zetten

- 1 Druk op ⏻. Het toestel schakelt naar de stand-bymodus.

OPMERKING

- Er wordt nog steeds stroom geleverd aan een deel van het circuit, zelfs wanneer de voeding in stand-bymodus is. Wanneer u langere tijd van huis weggaat of op vakantie vertrekt, drukt u op de hoofdeenheid op ⏻ om de voeding uit te schakelen, of trekt u de voedingskabel uit het stopcontact.



De helderheid van het display schakelen

De displayhelderheid kan worden aangepast tussen vier niveaus. Wanneer het display wordt uitgeschakeld, vermindert een bron van ruis die de geluidskwaliteit beïnvloedt zodat u kunt genieten van geluidswaergave met hogere kwaliteit.

1 Druk op DIMMER.

- De helderheid van het display verandert telkens wanneer de knop wordt ingedrukt.



- De helderheid van het display is standaard ingesteld op het meest heldere.
- De DIMMER-toets regelt ook de geïntegreerde stereo Denon-versterker PMA-A110, zodat de PMA-A110 simultaan met dit toestel kan worden bediend. Wanneer de twee eenheden verschillende instellingen hebben, houdt u de knop minstens 2 seconden ingedrukt om ze allebei opnieuw in te stellen naar de standaardinstellingen en geef dan de gewenste instelling op.

De Pure Direct-modus schakelen

In Pure Direct-modus schakelt het display uit en stopt de digitale audio-uitgang.

Dit vermindert de bron van het geluid die de geluidskwaliteit negatief kan beïnvloeden en waergave met hoge kwaliteit mogelijk maakt.

1 Druk op PURE DIRECT op dit toestel.

Het display wordt uitgeschakeld en Pure Direct-waergave begint.

- Om deze modus uit te schakelen, drukt u opnieuw op PURE DIRECT.



- In de Pure Direct-modus is DIMMER niet beschikbaar voor de bewerking.
- Het scherm wordt alleen uitgeschakeld tijdens de waergave.



De afspeellaag met topprioriteit instellen voor super-audio-CD's

De laag die wordt afgespeeld met prioriteit wanneer de schijf wordt geladen, kan worden ingesteld.

1 Controleer of er geen schijf is geladen.

- Als de laag wordt geschakeld terwijl de schijf is geladen, schakelt de afspeellaag voor die schijf, maar wordt de instelling van de afspeellaag met topprioriteit niet gewijzigd.

2 Druk op DISC LAYER en schakel naar de laag die u wilt instellen.

STEREO (Standaard):	Speelt het 2-kanaals gebied van de Super Audio CD af.
MULTI:	Speelt het meerkanaals gebied van de Super Audio CD af. De analoge uitgang van dit toestel voert een gedownmixt 2-kanaals signaal uit.
CD:	Speelt de CD-laag van de Super Audio CD af.



- De laag voor de weergave kan ook worden geschakeld door op dit toestel op DISC LAYER te drukken.
- Wanneer een schijf is geladen nadat de instelling is opgegeven, wordt de inhoud die is opgenomen op de ingestelde laag weergegeven.
- Als een disc wordt geplaatst die niet beschikt over de laag ingesteld met de hoogste weergaveprioriteit, wordt automatisch de inhoud opgenomen op een andere laag weergegeven.
- Deze instelling wordt opgeslagen in het geheugen en wordt niet gewist, zelfs wanneer de schijfhouder wordt geopend of gesloten of wanneer de voeding wordt uitgeschakeld. Herhaal de bovenstaande procedure om de instelling te wijzigen.
- De prioriteitsweergavelaag kan niet worden ingesteld wanneer een schijf is geplaatst of wanneer "Open" wordt weergegeven.
- Als het gebied en de laag niet zijn ingesteld voor een schijf, is de volgorde voor de prioriteitsweergave als volgt:

- ① STEREO
- ② MULTI
- ③ CD



CD's/Super Audio-CD's afspelen

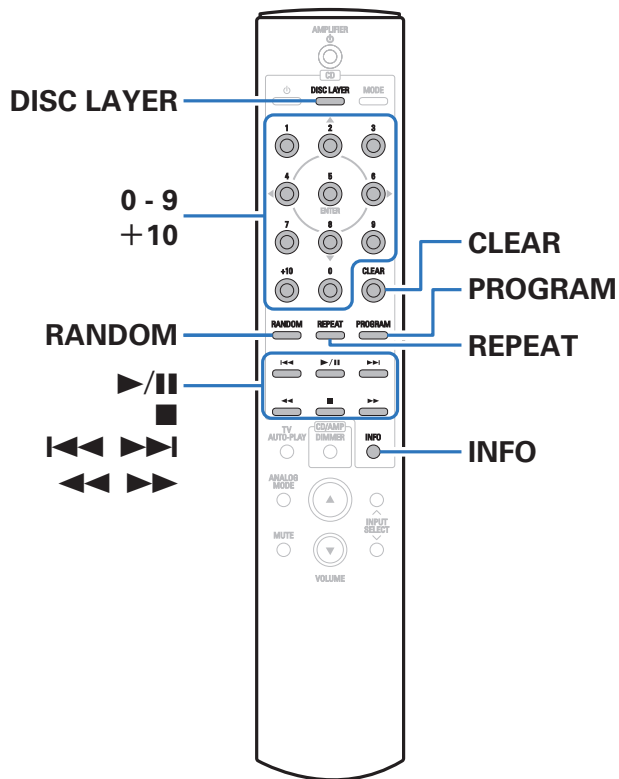

CD's/Super Audio-CD's afspelen

- 1** Plaats een schijf. (☞ blz. 42)
 - Druk op ▲ op het hoofdtoestel om de disc-lade te openen/sluiten.
- 2** Wanneer u een Super Audio-CD afspeelt, drukt u op DISC LAYER om de weergavelaag in te stellen. (☞ blz. 21)
- 3** Druk op ▶/||. De ▶-indicator op het display licht op. Het afspelen start.

OPMERKING

- Plaats geen vreemde voorwerpen in de schijflade. Dit kan het toestel beschadigen.
- De schijflade niet met hand aandrukken wanneer de stroom uitgeschakeld is. Dit kan het toestel beschadigen.



Bedieningstoetsen	Functie
▶/	Weergave / Pauze
■	Stop
◀◀▶▶▶▶	Naar vorige/volgende track springen
◀◀▶▶▶	Snel vooruit- / Terugspoelen
0 - 9, +10	De track selecteren
RANDOM	Willekeurige weergave
REPEAT	Herhaalde weergave <ul style="list-style-type: none"> Schakelen tussen Herhalen van alle tracks, Eén track herhalen en Herhalen uit.
INFO	Tijdweergave schakelen <ul style="list-style-type: none"> Schakelen tussen de verstreken tijd van het huidige nummer, de resterende tijd van het huidige nummer en resterende tijd van alle nummers. De tijd die wordt weergegeven op dit toestel kan verschillen van deze actuele tijd omdat deze is berekend door af te kappen tot de dichtstbijgelegen 1 seconde. <p>Op de display verschijnt tekstinformatie die op de Super Audio-CD is opgenomen.</p>

■ Het display schakelen

Druk op INFO.

Toont tekst en tijdgegevens die op media zijn opgeslagen.

- De tekstinformatie wordt alleen weergegeven voor Super Audio-CD.
- De speler kan de volgende tekens weergeven:

ABCDEFGHIJKLMNOPQRSTUVWXYZ

abcdefghijklmnopqrstuvwxyz

0123456789

!"#\$%&:;<>?@\[_`!{|}~^'()*+,-./=(spatie)

■ Schijven die kunnen worden afgespeeld

- Zie "Schijven". (👉 blz. 38)



■ Een specifieke track afspelen (direct zoeken)

1 Gebruik 0 – 9, +10 om de tracks te selecteren.

[Voorbeeld]

Track 4:

Druk op nummer 4 om track 4 te selecteren.

Track 12:

Druk achtereenvolgens op de cijfers +10 en 2.

Tracks afspelen in een specifieke volgorde (programmaweergave)

Er kunnen maximaal 20 tracks worden geprogrammeerd.

1 Druk in de stopstand op PROGRAM.

De programma-indicator op het display licht op.

2 Gebruik 0 – 9 en +10 om de tracks te selecteren.

[Voorbeeld]

Om tracks 3 en 12 te programmeren om te worden afgespeeld in die volgorde, drukt u achtereenvolgens op 3, +10 en 2.

3 Druk op ►/||.

De tracks worden in de geprogrammeerde volgorde afgespeeld.



- Wanneer tijdens de programmaweergave op REPEAT wordt gedrukt, worden de tracks telkens in de geprogrammeerde volgorde herhaald.



■ De volgorde van de geprogrammeerde tracks controleren

Druk in de stopstand op ►►I.

De tracknummers worden iedere keer dat de toets wordt ingedrukt in de geprogrammeerde volgorde weergegeven.

■ Wissen van de als laatste geprogrammeerde track

Druk in de stopstand op CLEAR.

De laatste geprogrammeerde track wordt elke keer als op de knop wordt gedrukt, gewist.

■ Alle geprogrammeerde tracks wissen

Druk in de stopstand op PROGRAM.



Gegevens-CD's en gegevens-DVD's afspelen

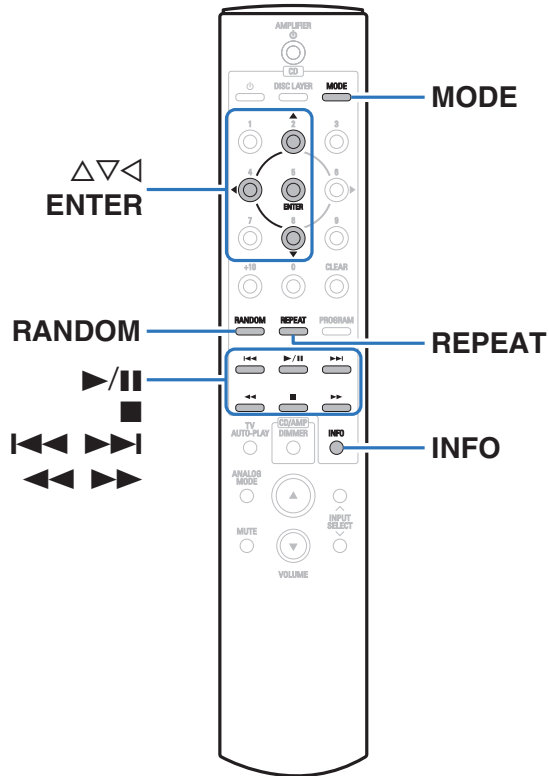

- Dit gedeelte legt uit hoe u muziekbestanden kunt afspelen die zijn opgenomen op een CD-R/-RW of DVD-R/-RW/+R/+RW.
- Er zijn veel muziekdistributiewebsites op internet die het mogelijk maken dat u muziekbestanden in MP3- of WMA-formaat (Windows Media® Audio). De muziekbestanden die u hebt gedownload van dergelijke sites, kunt u opslaan op CD-R/-RW- of DVD-R/-RW/+R/+RW-schijven en afspelen op dit toestel.
- Dit zijn de audioformaattypen en -specificaties die door dit toestel worden ondersteund voor weergave.
Zie "Afspeelbare bestanden" voor details. (📖 blz. 39)
 - MP3
 - WMA
 - AAC
 - WAV
 - FLAC
 - ALAC
 - AIFF
 - DSD

OPMERKING

- Auteursrechtelijk beschermde bestanden kunnen niet worden afgespeeld. Afhankelijk van de software die wordt gebruikt voor het branden en andere omstandigheden, zullen sommige bestanden mogelijk niet correct worden afgespeeld of weergegeven.

"Windows Media" en "Windows" zijn handelsmerken of geregistreerde handelsmerken van Microsoft Corporation in de Verenigde Staten en/of andere landen.



Bestanden afspelen

- 1 Laad een CD-R/-RW- of DVD-R/-RW/+R/+RW-schijf met muziekbestanden in de schijflade. (🔧 blz. 42)
 - Druk op ▲ op het hoofdtoestel om de disc-lade te openen/sluiten.
- 2 Gebruik $\Delta \nabla \leftarrow$ om de af te spelen map te selecteren en druk vervolgens op ENTER.
- 3 Gebruik $\Delta \nabla$ om het af te spelen bestand te selecteren en druk dan op ENTER.
Het afspelen start.

Bedieningstoetsen	Functie
$\blacktriangleright / \blacksquare$	Weergave / Pauze
\blacksquare	Stop
$\blacktriangleleft \blacktriangleleft \blacktriangleleft \blacktriangleright \blacktriangleright \blacktriangleright$	Naar vorige/volgende track springen
$\blacktriangleleft \blacktriangleleft \blacktriangleright \blacktriangleright$	Snel vooruit- / Terugspoelen
\leftarrow	Een laag hoger in het mapniveau
$\Delta \nabla$	Selecteer het item
ENTER	Het geselecteerde item invoeren / Weergave
MODE	Selecteer het weergavebereik
RANDOM	Willekeurige weergave
REPEAT	Herhaalde weergave <ul style="list-style-type: none"> • Schakelen tussen Herhalen van alle tracks, Eén track herhalen en Herhalen uit.
INFO	Schakel de weergave tussen de verstreken weergavetijd, de tekstinformatie die is opgeslagen in het bestand en de bestandsindeling.



- Voor het afspelen van een ander bestand van een CD-R/-RW of DVD-R/-RW/+R/+RW, drukt u op \leftarrow om de mapstructuur te tonen Δ en vervolgens op ∇ om het af te spelen bestand te selecteren en daarna drukt u op ENTER.



■ Het display schakelen

Druk op INFO tijdens weergave.

- Schakel de weergave tussen de verstreken weergavetijd, de tekstinformatie die is opgeslagen in het bestand en de bestandsindeling.
- Als een bestand geen tekstinformatie ondersteunt of als er geen trackinformatie wordt opgenomen, wordt de bestandsnaam weergegeven.
- De volgende tekens kunnen worden getoond:

ABCDEFGHIJKLMNOPQRSTUVWXYZ

abcdefghijklmnopqrstuvwxyz

0123456789

!"#\$%&:;<>?@\[\]_`{|}~^'()*+,-./= spatie

- De map- en bestandsnummers worden automatisch ingesteld wanneer de schijf wordt geladen.

■ Bestanden die kunnen worden afgespeeld

- Zie “Afspeelbare bestanden”. (📖 blz. 39)

■ Het weergavebereik selecteren

Druk in de stopstand op MODE.

- Het weergavebereik van een track kan worden ingesteld.

Folder mode:

Alle bestanden in de geselecteerde map worden afgespeeld.

All mode:

Alle bestanden op de schijf worden afgespeeld.



- De maphiërarchie wordt niet weergegeven wanneer “All mode” is ingesteld als het weergavebereik.



De timerweergavefunctie gebruiken

- 1 Schakel de andere aangesloten componenten in.**
( blz. 16)
- 2 Schakel de functie van de versterker naar ontvangst van het aangesloten hoofdtoestel.**
- 3 Houd de MODE-toets op de afstandsbediening minstens 5 seconden ingedrukt om de functie voor timer afspelen in te schakelen.**
“Timer Play On” verschijnt op het scherm.

 - Houd de MODE-toets op de afstandsbediening minstens 5 seconden ingedrukt om de functie voor timer afspelen in en uit te schakelen.
 - “Timer Play On” en “Timer Play Off” worden alleen weergegeven op het scherm wanneer de functie voor timer afspelen wordt in- en uitgeschakeld.
- 4 Laad een schijf.**
- 5 Stel de audio-timer op de gewenste tijden in.**
 - Raadpleeg ook de gebruiksaanwijzing van de audiotimer.

6 Zet de timer “aan”.

- De spanning van de componenten aangesloten op de timer wordt uitgeschakeld.
- Als de ingestelde tijd bereikt is, zal de stroomtoevoer voor de verschillende componenten automatisch inschakelen en start het afspelen vanaf de eerste track.



- De timerweergave ondersteunt geen willekeurige of programmaweergave.



De modus Auto stand-by instellen

Wanneer de modus Auto Standby is ingesteld op Aan, het toestel in gestopte status blijft en er geen bewerkingen worden uitgevoerd gedurende ongeveer 30 minuten, schakelt het toestel automatisch naar de Standby modus.

De standaardinstelling is "Aan".



1 Houd **5** seconden of langer ingedrukt om in en uit te schakelen.

De display wijzigt als volgt elke keer wanneer het wordt in- of uitgeschakeld.

- Wanneer de modus auto stand-by is ingeschakeld: "Auto STBY On" wordt weergegeven.
- Wanneer de modus auto stand-by is uitgeschakeld: "Auto STBY Off" wordt weergegeven.



■ Inhoud

Tips

Ik wil genieten van analoge uitvoeraudio met hogere kwaliteit	32
Ik wil alleen de opgegeven map afspelen	32
Ik wil Super Audio-cd-tekst weergeven	32
Ik wil het meerkanaals gebied van een Super Audio CD afspelen	32
Ik wil alle nummers op een DVD-R/-RW/+R/+RW of CD-R/-RW in willekeurige volgorde afspelen	32

Probleemoplossing

Voeding wordt niet ingeschakeld/Voeding wordt uitgeschakeld	34
Bewerkingen kunnen niet worden uitgevoerd via de afstandsbediening	35
Er verschijnt niets op het display van dit toestel	35
Er is geen geluid hoorbaar	36
Geluid is onderbroken of er is ruis opgetreden	36
Kan geen schijven afspelen	37



Tips

Ik wil genieten van analoge uitvoeraudio met hogere kwaliteit

- Stel Pure Direct in waarmee de digitale uitgang en het display worden uitgeschakeld. (👉 blz. 20)

Ik wil alleen de opgegeven map afspelen

- De MODE-toets voor het instellen van het weergavebereik op de “Folder mode”. (👉 blz. 28)

Ik wil Super Audio-cd-tekst weergeven

- Dit toestel ondersteunt Super Audio-cd-tekst. Druk op de INFO-toets om de weergegeven informatie te schakelen. (👉 blz. 23)

Ik wil het meerkanaals gebied van een Super Audio CD afspelen

- Dit toestel kan meerkanaals audio afspelen door het downmixen naar twee kanalen. Druk op de knop DISC LAYER en stel “MULTI” in. (👉 blz. 21)

Ik wil alle nummers op een DVD-R/-RW/+R/+RW of CD-R/-RW in willekeurige volgorde afspelen

- Willekeurig afspelen kan worden ingesteld door op de knop MODE te drukken en “All Mode” in te stellen als de weergavemodus vóór de weergave. (👉 blz. 28)



Probleemoplossing

Als een probleem optreedt, moet u eerst het volgende controleren:

1. Zijn de aansluitingen juist ?
2. Wordt het toestel bediend zoals wordt beschreven in de gebruiksaanwijzing?
3. Werken de andere componenten naar behoren ?

Als dit toestel niet naar behoren werkt, controleer dan de overeenkomende symptomen in deze sectie.

Als de symptomen niet overeenkomen met deze die hier zijn beschreven, dient u uw leverancier te raadplegen omdat dit kan te wijten zijn aan een fout in dit toestel. Koppel in dit geval onmiddellijk de voeding uit en neem contact op met de winkel waar u dit toestel hebt aangeschaft.



Voeding wordt niet ingeschakeld/Voeding wordt uitgeschakeld

De voeding wordt niet ingeschakeld.

- Controleer of de stekker goed in het stopcontact zit. (👉 blz. 17)
- Dit toestel is in de stand-bymodus. Druk op de afstandsbediening op de ⏻-toets. (👉 blz. 19)

De voeding wordt automatisch uitgeschakeld.

- De modus Auto stand-by is ingeschakeld. De modus Auto stand-by schakelt het toestel automatisch naar stand-by als er langer dan 30 minuten geen bedieningen plaatsvinden. Om Auto stand-bymodus uit te schakelen, houdt u de-toets ⏻ op de afstandsbediening langer dan 5 seconden ingedrukt wanneer de Auto stand-bymodus is ingeschakeld. (👉 blz. 30)

Wanneer de voeding wordt ingeschakeld, knippert de netspanningsindicator in het rood één keer lang en drie of zes keer kort.

- Druk op de toets ⏻ op de hoofdeenheid om de voeding uit te schakelen en schakel dan de voeding opnieuw in. Als de voedingsindicaor opnieuw knippert, is het circuit van dit toestel defect. Koppel de voedingskabel los en neem contact op met onze klantendienst.



Bewerkingen kunnen niet worden uitgevoerd via de afstandsbediening

Bewerkingen kunnen niet worden uitgevoerd via de afstandsbediening.

- De batterijen zijn op. Plaats nieuwe batterijen. (👉 blz. 5)
- Bedien de afstandsbediening binnen een afstand van ongeveer 7 m vanaf dit toestel en in een hoek van 30°. (👉 blz. 5)
- Verwijder alle obstakels tussen dit toestel en de afstandsbediening.
- Plaats de batterijen in de juiste richting en let op de ⊕- en ⊖-markeringen. (👉 blz. 5)
- Er schijnt een sterk licht op de afstandsbedieningssensor van het toestel (direct zonlicht, spotje, enz.). Zet het toestel op een plaats waar de afstandsbedieningssensor niet blootstaat aan direct zonlicht.
- Wanneer u een 3D-videoapparaat gebruikt, zal de afstandsbediening van dit toestel mogelijk niet werken vanwege effecten van de infrarood communicatie tussen eenheden (zoals tv en kijken met een 3D-bril). Pas in dat geval de richting van de eenheden met de 3D-communicatiefunctie en hun afstand aan om ervoor te zorgen dat ze de werking van de afstandsbediening van dit toestel niet beïnvloeden.

Er verschijnt niets op het display van dit toestel

De display is uit.

- Druk op de DIMMER-toets en wijzig de instelling naar iets anders dan uit. (👉 blz. 20)
- Als u de Pure Direct-modus instelt op Aan, wordt het display uitgeschakeld. Druk op de PURE DIRECT-toets op het hoofdtoestel om de Pure Direct-modus op uit te zetten. (👉 blz. 20)



Er is geen geluid hoorbaar

Er wordt geen geluid weergegeven. Of het geluid is vervormd.

- Controleer de aansluitingen van alle apparaten. (🔧 blz. 13)
- Sluit de aansluitkabels stevig aan.
- Controleer of de ingangen en uitgangen niet omgekeerd zitten.
- Controleer de kabels op schade.
- Controleer de functie en bediening van de functie van de versterker en pas indien nodig aan.
- Wanneer Pure Direct-modus is ingesteld op Aan, stopt de digitale audio-uitvoer. Stel Pure Direct-modus in op Uit voor de uitvoer van digitale audio. (🔧 blz. 20)
- De digitale audio-uitvoer stopt tijdens de weergave van de HD-laag van Super Audio CD's, DSD-bestanden en bestanden met een bemonsteringsfrequentie van 32 kHz.

Geluid is onderbroken of er is ruis opgetreden

Tijdens het afspelen vanaf de CD-R/CD-RW/DVD-R/DVD-RW/DVD+R/DVD+RW, wordt het geluid af en toe onderbroken.

- Het geluid kan worden overgeslagen tijdens de weergave van een CD-R/CD-RW die een audiobron met hoge resolutie bevat.
- Dit kan worden veroorzaakt door slechte opnameomstandigheden of de schijf zelf is mogelijk van slechte kwaliteit. Gebruik een goed opgenomen schijf.



Kan geen schijven afspelen

Kan niet afspelen wanneer de afspeeltoets wordt ingedrukt of kan een specifiek deel van de schijf niet correct afspelen.

- De schijf is vuil of heeft krassen. Reinig de schijf of plaats een andere schijf. (👉 blz. 43)

Kan geen CD-R/CD-RW/DVD-R/DVD-RW/DVD+R/DVD+RW afspelen.

- Schijven kunnen niet worden afgespeeld tenzij ze zijn voltooid. Gebruik een voltooide schijf. (👉 blz. 38)
- Dit kan worden veroorzaakt door slechte opnameomstandigheden of de schijf zelf is mogelijk van slechte kwaliteit. Gebruik een goed opgenomen schijf.
- De bestanden worden gemaakt in een formaat dat niet wordt ondersteund door dit toestel. Controleer de formaten die worden ondersteund door dit toestel. (👉 blz. 38)

“No Disc” wordt weergegeven.

- “No Disc” wordt weergegeven als de schijf ondersteboven is geladen, als er geen schijf is geladen, wanneer de geplaatste schijf niet kan worden gelezen omdat deze niet compatibel is met dit toestel of vuil of bekrast is. Controleer de schijf.

“System Error” wordt weergegeven.

- “System Error” wordt weergegeven wanneer er een fout optreedt die niet wordt veroorzaakt door de schijf, indeling enz. Neem contact op met ons klantenservicecentrum.







“Wrong Format” wordt weergegeven.

- “Wrong Format” wordt weergegeven voor bestanden die zijn gemaakt in een indeling die niet door dit toestel wordt ondersteund. Controleer de formaten die worden ondersteund door dit toestel. (👉 blz. 39)



Afspielbare media

Schijven

Afspeelbare media	
Super Audio CD	
CD	
CD-R	
CD-RW	
DVD-R/-RW/+R/+RW	   

OPMERKING

- Sommige schijven en sommige opnameformaten kunnen niet worden afgespeeld.
- Niet-voltooide schijven kunnen niet worden afgespeeld.

■ Super Audio CD

Er zijn drie soorten Super Audio CD's:

- ① Disc met enkele laag
Een Super Audio CD met enkele laag heeft slechts één HD-laag.
- ② Disc met dubbele laag
Super Audio-CD met twee HD-lagen. Voor lang afspelen met een hoge geluidskwaliteit.
- ③ Hybride disc
Een Super Audio-cd met twee lagen, een HD-laag en een CD-laag. De signalen op de CD-laag kunnen op een gewone CD-speler worden afgespeeld.

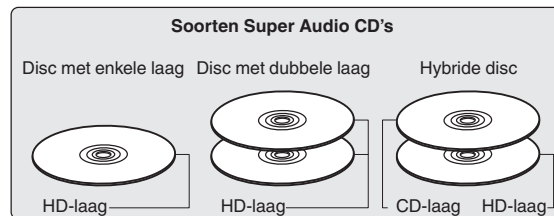

De HD-laag is een laag die signalen met hoge dichtheid voor Super Audio CD's bevat.

De CD-laag is de laag met signalen die kunnen worden gelezen op een gewone CD-speler.



- Wanneer "MULTI" is geselecteerd, wordt gedownmixte audio uitgevoerd naar de L- en R-kanalen.



■ Compatibele formaten

	Samplingfrequentie	Bitsnelheid	Bitlengte	Afspeelbare schijven			Extensie
				CD-R/ CD-RW	DVD-R/ DVD-RW	DVD+R/ DVD+RW	
MP3	32/44,1/48 kHz	32 – 320 kbps	-	✓	✓	✓	.mp3
WMA	32/44,1/48 kHz	48 – 320 kbps	-	✓	✓	✓	.wma
AAC	32/44,1/48 kHz	16 – 320 kbps	-	✓	✓	✓	.aac/ .m4a
WAV	32/44,1/48/88,2/ 96/176,4/192 kHz	-	16/24-bits	✓*2	✓	✓	.wav
FLAC	32/44,1/48/88,2/ 96/176,4/192 kHz	-	16/24-bits	✓*2	✓	✓	.flac
ALAC*1	32/44,1/48/ 88,2/96 kHz	-	16/24-bits	✓*2	✓	✓	.m4a
AIFF	32/44,1/48/88,2/ 96/176,4/192 kHz	-	16/24-bits	✓*2	✓	✓	.aif/ .aiff
DSD	2,8/5,6 MHz	-	1-bits	-	✓	✓	.dsf/ .dff

*1 Copyright [2012] [D&M Holdings, Inc.]

In licentie verleend onder de Apache-licentie, versie 2.0 (de "Licentie"); u mag dit bestand uitsluitend conform de licentie gebruiken. U kunt een exemplaar van de Licentie verkrijgen op

<http://www.apache.org/licenses/LICENSE-2.0>

*2 Dit item kan alleen worden gebruikt voor het afspelen van bestanden met een bemonsteringsfrequentie van 32/44,1/48 kHz.

■ Maximaal aantal afspeelbare bestanden en mappen

Maximaal aantal mappen: 1.000

Maximaal aantal bestanden in een map : 2.000



OPMERKING

- Sla muziekbestanden op met de bestandsextensie. Bestanden die een andere of geen extensie hebben, kunnen niet worden afgespeeld.
- Opnamen die door uzelf zijn gemaakt, zijn alleen voor uw privégebruik en mogen in overeenstemming met de wetgeving op auteursrechten op geen enkele andere manier zonder toestemming van de houder van de auteursrechten worden gebruikt.



- Alleen muziekbestanden die niet auteursrechtelijk zijn beveiligd, kunnen met dit toestel worden afgespeeld.
 - Content die wordt gedownload van betaalsites op internet zijn meestal beschermd met auteursrechtbeveiliging. Bovendien kunnen, afhankelijk van de computerinstellingen, WMA-gecodeerde bestanden bij het rippen van b.v. een CD met een vorm auteursrechtbeveiliging zijn beschermd.
- Het maximale aantal bestanden en mappen dat kan worden weergegeven, verschilt afhankelijk van omstandigheden, zoals de lengte van de bestandsnaam of mapnaam of het aantal niveaus in de maphiërarchie.

Weergavevolgorde van muziekbestanden

Wanneer er meerdere mappen zijn die muziekbestanden bevatten, wordt de weergavevolgorde van de mappen automatisch ingesteld wanneer dit toestel de media leest. De bestanden in elke map worden afgespeeld in de volgorde waarin de bestanden op de media zijn opgenomen, vanaf de oudste datum en het oudste tijdstip.

DVD-R/-RW/+R/+RW en CD-R/-RW

Voor het afspelen van bestanden op DVD-R/-RW/+R/+RW of CD-R/-RW, worden bestanden in alle mappen op de eerste laag het eerst afgespeeld, vervolgens op de tweede laag, daarna op de derde laag, en zo verder in deze volgorde.



- De afspelveolgorde die op een pc wordt weergegeven kan afwijken van de werkelijke afspelveolgorde.
- De afspelveolgorde met een DVD-R/-RW/+R/+RW en CD-R/-RW kan afwijken, afhankelijk van de schrijfwsoftware.



Over schijven en bestanden

Muziekbestanden die zijn opgenomen op CD-R/-RW en DVD-R/-RW worden opgesplitst in grote segmenten (mappen) en kleine segmenten (bestanden).

Bestanden worden opgeslagen in mappen en mappen kunnen voor opslag in een hiërarchie worden geplaatst. Het toestel kan maximaal 8 mapniveaus herkennen.

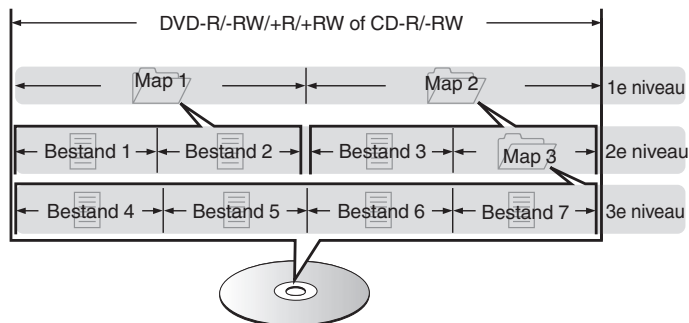

- Wanneer u muziekbestanden op een DVD-R/-RW/+R/+RW of CD-R/-RW-schijf schrijft, stelt u het formaat voor het schrijven van de software in op "ISO9660". De bestanden worden mogelijk niet goed weergegeven als ze in andere indelingen zijn opgenomen. Raadpleeg de instructies van uw schrijfssoftware voor meer informatie.



Waarschuwingen betreffende het gebruik van media

Schijven laden

- Plaats de schijf met de bedrukte zijde naar boven gericht.
- Zorg ervoor dat de schijflade volledig geopend is wanneer u de schijf laadt.
- Plaats de schijven horizontaal, 12 cm schijven in de buitenste ladegeleiding (Afbeelding 1), 8 cm schijven in de binnenste ladegeleiding (Afbeelding 2).

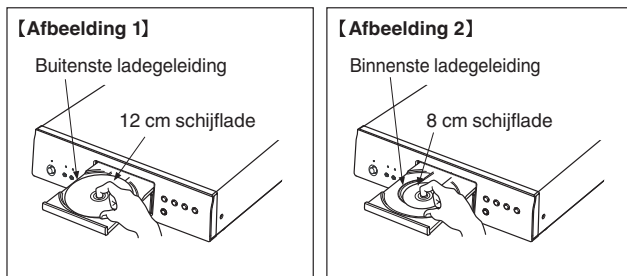

- Plaats 8 cm schijflades in de binnenste ladegeleider zonder een adapter te gebruiken.

OPMERKING

- Leg slechts één schijf tegelijk in de schijflade. Als er twee of meer schijven geplaatst worden, kan de lade beschadigd worden en kunnen er krassen op de schijven ontstaan.
- Plaats geen beschadigde, kromgetrokken of met lijm geplakte schijven in de lade.
- Gebruik geen schijven met loszittend plakband, schijven waarvan het label loslaat of schijven met restanten van plakband of labels die zijn verwijderd. Dergelijke schijven kunnen vast komen te zitten en de speler beschadigen.
- Gebruik geen schijven met bijzondere vormen: deze kunnen het toestel beschadigen.



- Duw de schijflade niet handmatig in wanneer de electriciteit is uitgeschakeld. Dit kan het toestel beschadigen.
- Als u het toestel lange tijd laat staan in een kamer met rook van sigaretten enz., kan het oppervlak van de optische pickup vuil worden waardoor de signalen niet meer naar behoren kunnen worden gelezen.



Over het hanteren van media

- Voorkom dat er vingerafdrukken, vuil of vet op de schijven komen.
- Neem de schijven voorzichtig uit de hoes om krassen te voorkomen.
- Schijven niet buigen of verhitten.
- Het gat in het midden van de schijf niet groter maken.
- Schrijf niet met pen of potlood, enz. op de kant met het (gedrukte) label en plak geen nieuwe labels op de schijven.
- Er kan zich condens vormen op schijven als ze plots van een koude plaats (bijvoorbeeld buitenshuis) naar een warme plaats worden verplaatst. Probeer de schijven echter niet te drogen met een haardroger, enz.
- Schijven niet op de volgende plaatsen bewaren:
 1. Op plaatsen waar ze gedurende langere tijd aan direct zonlicht worden blootgesteld
 2. Op vochtige of stoffige plaatsen
 3. Op plaatsen waar ze worden blootgesteld aan de hitte van verwarmingstoestellen, enz.

Schijven reinigen

- Voordat de schijf wordt gebruikt, moeten vingerafdrukken of vuil worden verwijderd.
- Gebruik een los verkrijgbaar reinigungssetje voor schijven of een zachte doek om de schijf te reinigen.



Veeg altijd voorzichtig vanuit het midden naar de rand van de schijf.

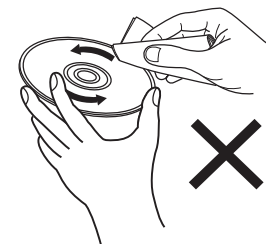

Niet met een draaiende beweging reinigen of afnemen.

OPMERKING

- Gebruik geen reinigungs-sprays, antistatische vloeistoffen of benzeen, verdunningsmiddelen of andere oplosmiddelen.

Uitleg termen

Ultra AL32 Processing

Dit is de analoge golfvormreproductie van Denon. Interpolatieverwerking wordt uitgevoerd op een ideale manier door een aangepast algoritme voor gegevens die verloren gaan van bestaande gegevens. Door een intens herstel van de gegevens die verloren zijn bij digitale opnamen, wordt een weergave bereikt die getrouw het originele geluid weergeeft.

AIFF (Audio Interchange File Format)

Dit is een niet-gecomprimeerd en verliesloos formaat voor digitale audio. Gebruik AIFF-bestanden voor het branden van audio-CD's van hoge kwaliteit van geïmporteerde nummers. AIFF-bestanden gebruiken ongeveer 10 MB schijfruimte per minuut.

ALAC (Apple Lossless Audio Codec)

Dit is een codec voor de verliesloze audiocompressiemethode, ontwikkeld door Apple Inc. Deze codec kan worden afgespeeld op iTunes, iPod of iPhone. Gegevens die zijn gecomprimeerd tot ongeveer 60 – 70 % kunnen worden gedecomprimeerd tot precies dezelfde originele gegevens.

DSD (Direct-Stream Digital)

Een van de opnamemethoden voor audiogegevens. Dit is het signaalaspect dat wordt gebruikt voor het opslaan van audiosignalen op een Super Audio CD en is $\Delta-\Sigma$ gemoduleerde digitale audio.

FLAC

FLAC staat voor “Free Lossless Audio Codec” en is een free lossless audiobestandsformaat. Lossless betekent dat de audio wordt gecomprimeerd zonder kwaliteitsverlies.

De FLAC licentie wordt hieronder aangegeven.

Copyright (C) 2000, 2001, 2002, 2003, 2004, 2005, 2006, 2007, 2008, 2009 Josh Coalson

Redistribution and use in source and binary forms, with or without modification, are permitted provided that the following conditions are met:

- Redistributions of source code must retain the above copyright notice, this list of conditions and the following disclaimer.
- Redistributions in binary form must reproduce the above copyright notice, this list of conditions and the following disclaimer in the documentation and/or other materials provided with the distribution.
- Neither the name of the Xiph.org Foundation nor the names of its contributors may be used to endorse or promote products derived from this software without specific prior written permission.



THIS SOFTWARE IS PROVIDED BY THE COPYRIGHT HOLDERS AND CONTRIBUTORS "AS IS" AND ANY EXPRESS OR IMPLIED WARRANTIES, INCLUDING, BUT NOT LIMITED TO, THE IMPLIED WARRANTIES OF MERCHANTABILITY AND FITNESS FOR A PARTICULAR PURPOSE ARE DISCLAIMED. IN NO EVENT SHALL THE FOUNDATION OR CONTRIBUTORS BE LIABLE FOR ANY DIRECT, INDIRECT, INCIDENTAL, SPECIAL, EXEMPLARY, OR CONSEQUENTIAL DAMAGES (INCLUDING, BUT NOT LIMITED TO, PROCUREMENT OF SUBSTITUTE GOODS OR SERVICES; LOSS OF USE, DATA, OR PROFITS; OR BUSINESS INTERRUPTION) HOWEVER CAUSED AND ON ANY THEORY OF LIABILITY, WHETHER IN CONTRACT, STRICT LIABILITY, OR TORT (INCLUDING NEGLIGENCE OR OTHERWISE) ARISING IN ANY WAY OUT OF THE USE OF THIS SOFTWARE, EVEN IF ADVISED OF THE POSSIBILITY OF SUCH DAMAGE.

MP3 (MPEG Audio Layer-3)

Dit is een internationaal gestandaardiseerd audiodatacompressiesysteem dat de "MPEG-1"-videocompressiestandaard gebruikt. Het comprimeert het datavolume tot ongeveer een elfde van de originele grootte terwijl het een klankwaliteit behoudt die gelijk is aan die van een muziek-CD.

WMA (Windows Media Audio)

Dit is een audiocompressietechnologie die werd ontwikkeld door Microsoft Corporation.

WMA-gegevens kunnen worden gecodeerd met Windows Media® Player. Om WMA-bestanden te coderen, kunnen alleen applicaties worden gebruikt die door Microsoft Corporation zijn geautoriseerd. Als u een niet-geautoriseerde applicatie gebruikt, is het mogelijk dat het bestand niet juist werkt.

Bemonsteringsfrequentie

Bij sampling wordt een geluidsgolf (analoog signaal) op regelmatige intervallen gelezen en wordt de hoogte van elke golf bij elke aflezing uitgedrukt in digitaal formaat (waardoor een digitaal signaal wordt geproduceerd).

Het aantal aflezingen dat binnen één seconde wordt gedaan, wordt "Bemonsteringsfrequentie" genoemd. Hoe groter de waarde, hoe dichter de gereproduceerde klank bij het origineel ligt.

Dynamisch bereik

Het verschil tussen het maximale onvervormde geluidsniveau en het minimale geluidsniveau dat waarneembaar is boven de ruis dat door het apparaat wordt uitgezonden.

Downmix

Deze functie converteert het aantal kanalen van surround audio naar een minder aantal kanalen en speelt af volgens de systeemconfiguratie.



Bitsnelheid

Dit is de hoeveelheid audiogegevens die is opgenomen op een schijf en in één seconde wordt gelezen.

Finaliseren

Dit is de bewerking waardoor CD's die zijn opgenomen met een recorder of station, op andere toestellen kunnen worden afgespeeld.

Lineaire PCM

Dit signaal is een ongecomprimeerd PCM-signaal (Pulse Code Modulation). In tegenstelling tot audiobronnen met compressie met verlies, zoals MP3, nemen de audiokwaliteit en het dynamische bereik niet af.



Technische gegevens

■ Audiovermogen

• Analoge uitgang

Kanalen:

Afspeelbaar frequentiebereik:

Frequentierespons voor weergave:

Signaal-ruis verhouding:

Dynamisch bereik:

Harmonische vervorming:

Wow & flutter:

Uitvoerniveau:

Signaaltype:

Bemonsteringsfrequentie:

Bruikbare schijven:

[Super Audio-CD]

2-kanaals

2 Hz – 100 kHz

2 Hz – 50 kHz (–3 dB)

122 dB (hoorbaar bereik)

118 dB (hoorbaar bereik)

0,0005 % (1 kHz, hoorbaar bereik)

Lager dan meetbare grenzen

2,0 V (10 k Ω /kohm)

1-bit DSD

2,8224 MHz

Super Audio CD

[CD]

2-kanaals

2 Hz – 20 kHz

2 Hz – 20 kHz (\pm 0,5 dB)

122 dB

101 dB

0,0015 % (1 kHz)

Lager dan meetbare grenzen

2,0 V (10 k Ω /kohm)

16-bit Lineaire PCM

44,1 kHz

CD

• Digitale uitgang

Coaxiaal:

Optisch:

Emissiegolflengte:

-

-

-

0,5 Vp-p / 75 Ω /ohm

-15 – -21 dBm

660 nm



■ Algemeen

Bedieningstemperatuur:	+5 °C - +35 °C
Voeding:	230 V wisselstroom, 50/60 Hz
Stroomverbruik:	42 W
Stroomverbruik in stand-bymodus:	0,1 W of minder

Met het oog op verbeteringen kunnen de specificaties en het ontwerp van de versterker zonder verwittiging worden veranderd.



■ Afmetingen (eenheid: mm)

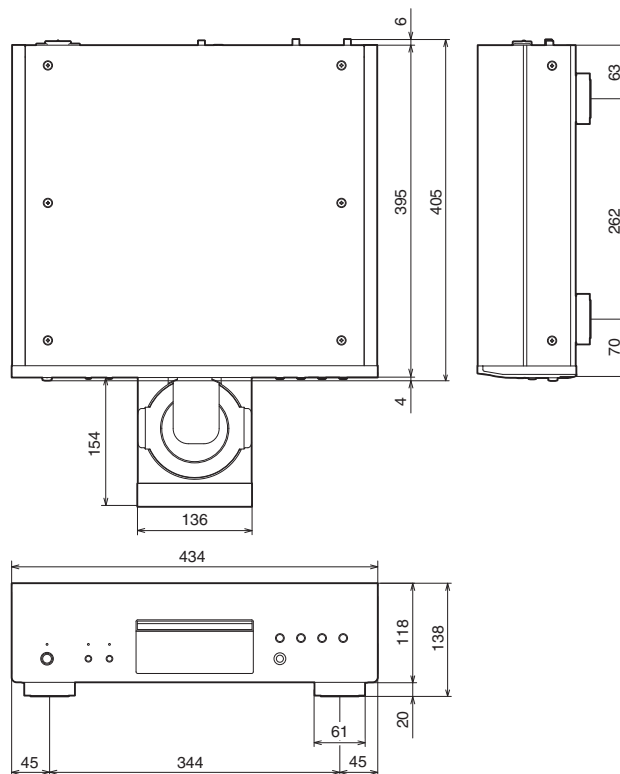

■ Gewicht: 16,5 kg

Index

A	
Achterpaneel	9
Afstandsbediening	10
Auto stand-by	30
AV-ontvanger	15
C	
CD	22
D	
D/A-converter	15
Display	8
G	
Gegevens-CD	26

H	
Helderheid display	20
P	
Probleemoplossing	33
Programmaweergave	24
T	
Timerapparaat	16, 29
Tips	32
V	
Versterker	14
Voorpaneel	6



DENON[®]

www.denon.com

3520 10776 00AD

©2020 Sound United. All Rights Reserved.