Reference

TV

Reference 85

Reference 75

Reference 55



Gebruiksaanwijzing

LOEWE.

| | | | |
|--|-----------|---|-----------|
| VAN HARTE WELKOM!..... | 3 | Video..... | 31 |
| Leveringsomvang..... | 3 | Video-weergave..... | 32 |
| Impressum..... | 3 | Extra functies bij DR+ archiefweergave..... | 33 |
| Over deze gebruiksaanwijzing..... | 3 | Audio/Radio..... | 34 |
| Voor uw veiligheid..... | 4 | Audio-weergave..... | 35 |
| Technische info..... | 5 | Radiomodus (DVB-radio)..... | 36 |
| Functie van de afstandsbedieningsknoppen..... | 6 | Radiomodus (internetradio)..... | 37 |
| Bedieningselementen op tv-toestel..... | 7 | Foto..... | 38 |
| Aansluitingen achterkant toestel..... | 8 | Foto-weergave..... | 39 |
| Reference 55..... | 8 | Web..... | 40 |
| Reference 75 / 85..... | 9 | MediaNet..... | 40 |
| Tv-toestel voorbereiden..... | 10 | Browser..... | 41 |
| Opstellen van het tv-toestel..... | 10 | Systeeminstellingen..... | 42 |
| Kabelbevestiging..... | 10 | Functies..... | 43 |
| Toestelafdekkingen..... | 10 | Bluetooth..... | 43 |
| Aansluiten van het tv-toestel..... | 11 | Cinema Surround..... | 44 |
| Tv-toestel in-/uitschakelen..... | 12 | Tv draaien..... | 44 |
| Algemene informatie omtrent bediening..... | 13 | Timer..... | 45 |
| OSD beeldscherm..... | 15 | Software-Update..... | 46 |
| Toelichting bij de toetsen..... | 15 | Diversen..... | 47 |
| Verklaring van de symbolen..... | 15 | Conditional Access-module (CA-module)..... | 47 |
| Automatische menu-info..... | 15 | Functie van de WEB-toetsen..... | 47 |
| Permanente tijdweergave..... | 15 | Uitrusting van het tv-toestel..... | 48 |
| Zonder afstandsbediening bedienen..... | 15 | Documentatie..... | 48 |
| Eerste ingebruikneming..... | 16 | Conformiteit / verklaring van de fabrikant..... | 48 |
| Weergave Home..... | 17 | VESA-standaard..... | 48 |
| Weergave Home - Favorieten..... | 17 | Scherreiniging..... | 49 |
| Weergave Home - Bronnen..... | 17 | Technische gegevens..... | 53 |
| Tv..... | 18 | Milieu..... | 54 |
| Volume instellen..... | 18 | Opmerking i.v.m. auteursrechten..... | 54 |
| Zender kiezen..... | 18 | Trefwoordenregister..... | 55 |
| Statusaanduiding..... | 20 | Service..... | 56 |
| Functielijst (tv-modus)..... | 21 | | |
| AV lijst..... | 21 | | |
| Elektronisch programmablads - EPG..... | 22 | | |
| Beeld-in-beeld (Picture in Picture/PIP)..... | 23 | | |
| Teletekst..... | 24 | | |
| HbbTV/MediaText..... | 25 | | |
| Digital Recorder..... | 26 | | |
| Televisiekijken met timeshift..... | 26 | | |
| Archiefopname..... | 26 | | |
| Multirecording..... | 27 | | |
| DR+ archief..... | 28 | | |
| DR+ Streaming..... | 29 | | |
| Follow-Me-functie..... | 29 | | |
| Mobile Recording..... | 30 | | |

Hartelijk dank,

dat u voor Loewe hebt gekozen en u vertrouwen in onze producten hebt.

Met Loewe hebt u niet alleen voor een moderne en technisch innovatieve televisietoestel gekozen, maar ook voor tijdloos design, pixelscherpe beeldkwaliteit, briljant geluid bij film en muziek en voor intuïtieve bediening met de afstandsbediening van Loewe, uw mobiel of tablet. Kortom: Loewe staat voor perfecte home entertainment - van Duitse degelijkheid.

Deze gebruiksaanwijzing geeft u een kort overzicht van alle functies en kenmerken van uw nieuwe Loewe-tv-toestel. Een uitgebreide gebruikershandleiding kunt u in elektronische vorm via het Supportportaal van Loewe downloaden: www.loewe.tv/be-nl/supportportal.

We wensen u veel plezier met eersteklas home-entertainment van Loewe en zijn blij u als klant te mogen begroeten.

Vele kenmerken, één resultaat: perfecte home-entertainment.



Gewoon meer entertainment.

De bedieningsoppervlakken van Loewe Assist Media is intuïtief en grafisch geoptimaliseerd. Zo vindt u snel de gewenste content - van tv tot online.

Zie gebruiksaanwijzing: Home bekijken.



Perfecte netwerkomgeving.

Dankzij de vele aansluitingsmogelijkheden vormt uw Loewe-tv-toestel al snel uw entertainmentcentrale. Sluit hem aan op internet en met een DVD/Blu-ray-speler, externe luidsprekers enz. Zie gebruiksaanwijzing: Media+



Vaste schijf voor uw tv-archief.

Neem het tv-programma op of pauzeer het en bekijk het op een later tijdstip verder. Met DR+ (Digital Recording) is dat voor uw Loewe-tv-toestel allemaal geen probleem.

Zie gebruiksaanwijzing: Digital Recorder.



Uw contactpersoon.

Graag helpen we u met vragen over uw tv-toestel en andere producten van Loewe.

Zie gebruiksaanwijzing: Service.

Leveringsomvang

- LCD-tv-toestel
- Netsnoer
- Antennekabel
- Afstandsbediening Assist met twee batterijen
- Gebruiksaanwijzing
- Klittenbandkabelbinder (Reference 55)
- Kabelhouder, 4 stuks (Reference 75 / 85)
- Afdekkingen opening achterwand, 4 stuks (Reference 75 / 85)
- Gereedschapset voor de montage van de opstelplaats

Over deze gebruiksaanwijzing

Als u meer wilt weten over een veilig, langdurig en storingsvrij gebruik van het toestel, adviseren wij u om vóór de ingebruikname het hoofdstuk **Voor uw veiligheid** te lezen.

Paragrafen die beginnen met het symbool **I**, bevatten belangrijke informatie, tips of voorwaarden voor de volgende instellingen.

Begrippen die u aantreft in het menu of als bedrukking op de afstandsbediening of het tv-toestel, worden **vet** weergegeven in de tekst.

In de beschrijvingen worden de vereiste bedieningselementen links van de tekst die de handelwijze beschrijft, weergegeven.

Afhankelijk van de aangesloten hulpapparaten kunnen de menu's in het tv-toestel afwijken van de hier beschreven menu's.

Alle in deze handleiding gebruikte zendernamen, getoonde programma-inhoud en afgebeelde foto's, muzikertitels, albums en albumcovers gelden slechts als voorbeeld.

Naast de afstandsbediening kan er een PC-toetsenbord op een USB-poort van uw tv-toestel worden aangesloten en worden gebruikt voor het bedienen van het tv-toestel.



Dit symbool verwijst in de handleiding naar plaatsen waarvoor het gebruik van een toetsenbord bijzonder geschikt is.

De gebruiksaanwijzing en de gebruikershandleiding voor uw tv-toestel worden regelmatig bijgewerkt. We raden u aan af en toe op het ondersteuningsportaal op de homepage van Loewe te kijken (zie hoofdstuk **Diversen**, paragraaf **Documentatie**).

Algemene informatie omtrent de bediening van het tv-toestel

Informatie over de gebruikersinterface en de algemene bediening van uw tv-toestel vindt u in hoofdstuk **Algemene informatie omtrent bediening**.

Interactieve datadiensten

In bepaalde landen zenden de zenders naast hun programma's ook interactieve datadiensten uit, waardoor de functies van sommige toetsen niet of slechts beperkt beschikbaar zijn. Meer daarover vindt u in hoofdstuk **TV**, paragraaf **HbbTV / MediaText**.

Belangrijke opmerking

Loewe is niet verantwoordelijk voor de omvang en de inhoud van de ontvangbare internetdiensten. Dat geldt ook voor het Loewe MediaNet-portaal. Loewe stelt met zijn toestellen het technisch platform ter beschikking, waarmee de ontvankelijkheid van dergelijke diensten in principe wordt mogelijk gemaakt. In verband met wijzigingen in de omvang en de inhoud, met name wat betreft de toekomst en ná het drukken hiervan, kan Loewe geen garanties geven. De ontvangbare internetdiensten zijn geen bestanddeel van de leveringsomvang en kunnen per product en land verschillen.

Impressum

Loewe Technologies GmbH
Industriestraße 11
D-96317 Kronach
www.loewe.tv

Printed in Germany
Redactiedatum 11/15-3.0 TB
© Loewe Technologies GmbH, Kronach
ID: 2.1.28.0

Alle rechten, ook de vertaalrechten, evenals technische wijzigingen en vergissingen voorbehouden.

Met het oog op uw eigen veiligheid en om schade aan uw installatie te voorkomen, is het van belang dat u de onderstaande veiligheidsinstructies leest en in acht neemt.

Reglementair gebruik en omgevingscondities

Dit tv-toestel is uitsluitend bestemd voor het ontvangen en weergeven van beeld- en geluidsignalen. Het mag niet worden gebruikt in ruimten met een hoge luchtvochtigheid (bijv. badkamer, sauna), of een hoge stofconcentratie. De garantie geldt alleen voor het gebruik in de genoemde toegestane ruimtes.

Als het apparaat buiten gebruikt wordt, moet u voor bescherming tegen vocht (regen, waterdruppels, spatwater of dauw) zorgen. Bij een hoge luchtvochtigheid en stofconcentraties ontstaat er lekstroom in het toestel. Daardoor kan aanraking van de installatie elektrische schokken veroorzaken en kan er brand ontstaan.

Als u het apparaat vanuit een koude in een warme omgeving hebt gebracht, moet u het in verband met mogelijke condensvorming ca. een uur uitgeschakeld laten staan.

Zet geen met vloeistof gevulde voorwerpen op het toestel. Bescherm het apparaat tegen druppelend en spattend water. Kaarsen en ander open vuur moeten te allen tijde uit de buurt van het toestel worden gehouden om het ontstaan van brand te voorkomen.

Installeer het tv-toestel niet op een plaats waar het onderhevig kan zijn aan trillingen. Dit kan leiden tot beschadigingen.

Vervoeren

Vervoer het toestel alleen in verticale stand. Neem het toestel onder en boven bij de hoeken van de behuizing vast.

Zet het niet neer op de onderkant om het risico van beschadiging en verontreiniging te verkleinen. Als het tv-toestel tijdens het in-/uitpakken moet worden neergelegd, dient u het met de volledige oppervlakte van de voorzijde op een zachte ondergrond te leggen. Gebruik als ondergrond bijvoorbeeld een deken of het vlies dat deel uitmaakt van het verpakkingsmateriaal.

De voorkant van het LCD-scherm bestaat uit glas en/of kunststof en kan bij een verkeerde behandeling breken.

Bij beschadiging van het LCD-scherm en eventueel lekkende vloeibare kristallen dient u voor het afvoeren van het toestel beslist rubberen handschoenen te dragen. Komt uw huid in contact met de vloeistof, dan onmiddellijk goed wassen met water.

Voeding

Verkeerde spanningen kunnen het apparaat beschadigen. Dit toestel mag uitsluitend worden aangesloten met het netsnoer op een stroomnet met de op het typeplaatje aangegeven spanning en frequentie. De netstekker van het tv-toestel moet gemakkelijk bereikbaar zijn, zodat het toestel te allen tijde van het stroomnet kan worden losgekoppeld. Als u de netstekker uit het stopcontact trekt, doe dat dan niet door aan de kabel te trekken, maar aan de stekker zelf. Anders kunnen de draden in de netstekker beschadigd raken en bij opnieuw insteken kortsluiting veroorzaken.

Leg het netsnoer op een wijze neer dat het niet kan worden beschadigd. Ga niet op het netsnoer staan. Het netsnoer mag niet worden geknikt of over scherpe randen worden geleid en het mag niet worden blootgesteld aan chemicaliën; het laatste geldt voor het volledige apparaat. Een netsnoer met beschadigde isolatie kan stroomschokken veroorzaken en is brandgevaarlijk.

Luchtcirculatie en hoge temperaturen

De ventilatiegroeuen aan de achterzijde van het toestel moeten altijd vrij blijven. De ventilatiesleuven in de achterwand van het toestel moeten steeds vrijblijven.

Naast en boven het toestel moet er minstens 10 cm vrije ruimte worden voorzien voor de luchtcirculatie, wanneer het toestel in een kast of een rek wordt geplaatst of wanneer het wordt opgehangen.

Net als elk ander elektronisch toestel heeft uw tv-toestel lucht nodig om te koelen. Als de luchtcirculatie wordt belemmerd, kan er brand ontstaan.

Zorg ervoor dat er via de ventilatiesleuven in de achterwand geen metalen deeltjes, naalden, paperclips, vloeistoffen, was, en dergelijke binnenin het toestel terecht kunnen komen. Hierdoor ontstaat er kortsluiting in het apparaat en daardoor mogelijk ook brand.

Als er toch iets in het toestel is terechtgekomen, trek dan onmiddellijk de netstekker van het apparaat uit het stopcontact en vraag de klantendienst het toestel na te kijken.

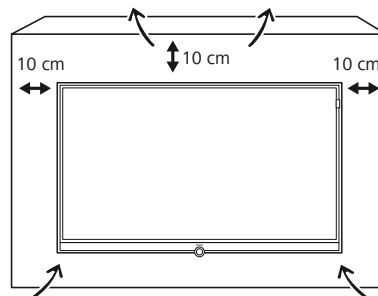

Over het LCD-beeldscherm

Het door u aangekochte tv-toestel met LCD-beeldscherm voldoet aan de hoogste kwaliteitseisen en werd getest op pixelfouten. Ondanks de grote zorgvuldigheid die aan de dag wordt gelegd bij het vervaardigen van het beeldscherm, kunnen wij om technologische redenen niet voor 100% uitsluiten dat sommige subpixels defecten vertonen. Wij hopen dat u begrijpt dat dergelijke effecten, zolang ze binnen de door de norm bepaalde grenzen liggen, niet kunnen worden beschouwd als toestelgebreken zoals bepaald in de garantie.

Vermijd een te langdurige weergave van stilstaande beelden. Anders bestaat het risico van inbranding in het scherm.

Televisiekijken met de 3D-functie

Lees de onderstaande veiligheidsvoorschriften alvorens u de 3D-functie van uw tv-toestel gebruikt.

Gebruik voor de Loewe 3D-televisietoestellen uitsluitend de Loewe 3D-bril, die u als accessoire bij uw Loewe-vakhandelaar kunt aanschaffen.

Slechtziende personen kunnen 3D-effecten mogelijk niet of slechts beperkt waarnemen. Personen die hevig reageren op flikkerende beelden (bijv. bij epilepsie), mogen de 3D-functie uitsluitend gebruiken na overleg met hun behandelende arts.

Het kan enige tijd duren alvorens u gewend bent aan het dragen van een 3D-bril en u de 3D-effecten perfect kunt waarnemen. Wanneer u zich bij het bekijken van 3D-materiaal misselijk, duizelig of onpasselijk zou voelen, dient u het gebruik van de 3D-functie onmiddellijk te staken.

Houd toezicht op kinderen terwijl ze 3D-materiaal bekijken, aangezien de kans bestaat dat ze er gevoelig op reageren.

Las na het bekijken van een 3D-film een langere pauze in, zodat u zich volledig kunt ontspannen. Anders kan het leiden tot hoofdpijn, vermoeidheid, duizeligheid of onpasselijkheid.

Ga comfortabel zitten voor het 3D-televisietoestel en zorg voor een goede steun. Op die manier voorkomt u lichamelijk letsel ten gevolge van reacties op extreme 3D-beelden.

Laat geen kunstlichtbronnen (bijv. energiespaarlampen) branden tussen het 3D-toestel en de 3D-bril. Daardoor kan de infraroodontvangst worden beïnvloed of kan het tv-beeld flikkeren vertonen.

Opstelling

Loewe Flat-tv's zijn gespecificeerd voor toebehoren van Loewe. Het tv-toestel is geschikt voor verschillende manieren van plaatsen. Neemt u de instructies voor de montage voor de verschillende manieren van plaatsen in acht.

Neemt u bij het gebruik van toebehoren van andere fabrikanten de soepele afstelling van het tv-toestel in de desbetreffende optie in acht. Let er bij opties met motoraandrijving van andere fabrikanten op dat de afstelling van het tv-toestel niet handmatig plaatsvindt. Afgeraden wordt om gebruik te maken van opties van andere fabrikanten met vergrendelingen in een bepaalde stand.



Let er bij de afstelling van het tv-toestel beslist op dat de druk die op de toestelframes wordt uitgeoefend, niet te groot wordt. Juist bij displays van groot formaat bestaat het gevaar dat het display beschadigt.

Controleer vóór het opstellen van het toestel of de uiteindelijke installatieplaats qua oppervlakte (drukgevoeligheid) en stabiliteit (onveranderlijkheid) geschikt is voor de belasting door het toestel. Dit geldt in het bijzonder voor hoogglanzend gelakte oppervlakken, oppervlakken uit massief hout / fineerhout en kunststofoppervlakken.

Zet het tv-toestel met zijn tafel- of staande voet uitsluitend op een vlakke, stabiele en horizontale ondergrond. Het toestel mag vooral bij installatie in of op meubelen niet aan de voorkant uitsteken.

De normale gebruikspositie van het tv-toestel moet in acht worden genomen. Het tv-toestel mag uitsluitend horizontaal rechtop worden gebruikt. De helling mag maximaal 10 graden bedragen. Het tv-toestel mag in geen geval staand, liggend of ondersteboven aan het plafond hangend worden gebruikt.

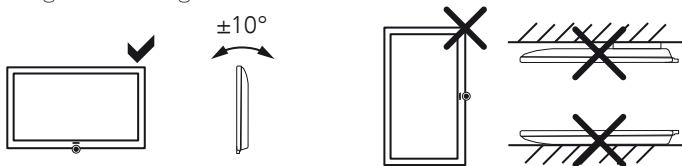

Plaats uw toestel zo, dat er geen direct zonlicht op kan vallen en het niet wordt blootgesteld aan bijkomende verhitting door andere warmtebronnen.

Houd bij gebruik van de VESA-bevestigingspunten¹⁾ de instructies in acht die beschreven staan in hoofdstuk **Diversen**, paragraaf **VESA-standaard**.

Toezicht

Laat kinderen niet zonder toezicht het tv-toestel bedienen en niet in de onmiddellijke omgeving van het tv-toestel spelen. Het toestel zou kunnen worden omver gestoten of verschoven, met lichamelijk letsel tot gevolg.

Laat het ingeschakelde tv-toestel niet onbewaakt achter.

Volume

Luide muziek kan tot gehoorbeschadiging leiden. Vermijd daarom te hoge volumes, vooral gedurende langere perioden en wanneer u de hoofdtelefoon gebruikt.

Onweer

Bij onweer dient u de netstekker uit te trekken en alle aangesloten antennekabels van het tv-toestel los te koppelen. Overspanningen door blikseminslag kunnen het toestel zowel via de antenne-installatie als via het stroomnet beschadigen. Ook bij een langdurige afwezigheid dient u de netstekker en alle aangesloten antennekabels los te koppelen van het tv-toestel.

Automatisch uitschakelen

Wanneer het tv-toestel gedurende 4 uur niet wordt bediend (wijzigen van volume, van zender, enz.), wordt het tv-toestel om energiebesparingsredenen automatisch in de stand-bymodus geschakeld. Een minuut vóór het verstrijken van de periode van 4 uur, verschijnt er een bericht waarmee dat proces kan worden geannuleerd.

De automatische uitschakeling is actief in de energiebesparingsmodus **Thuisstand**.

In de radiomodus zonder schermweergave (beeldscherm uit) vindt geen automatische uitschakeling plaats.

Reiniging en onderhoud

■ Schakel het tv-toestel vóór het reinigen met de netschakelaar uit.

Reinig het tv-toestel, het tv-scherm en de afstandsbediening uitsluitend met een vochtige, zachte, schone en kleurloze doek zonder enige bijtende of schurende reinigingsmiddelen.

Het tv-scherm kan in geval van interne verontreiniging worden afgenomen (zie hoofdstuk **Diversen**, paragraaf **Schermschone**).

De luidsprekerafdekking van uw tv-toestel is met textiel bespannen. Zuig het oppervlak regelmatig schoon met een zachte stofzuigerborstel.

Bij vuil of vlekken:

Bevochtig een zachte doek met wat zeepsop of een in de handel verkrijgbaar vlekverwijderingsmiddel en wrijf de vlek zachtjes uit het textiel. U kunt de vlek ook rechtstreeks met een in de handel verkrijgbare droge vlekken spray behandelen (poeder opzuigen).

Bevochtig de bespanningstof niet rechtstreeks met zeepsop of vlekverwijderingsmiddel (gevaar voor kringvorming). Gebruik geen oplosmiddel om het textiel te reinigen.

■ Neem bij gebruik van vlekverwijderingsmiddelen de gebruiksaanwijzing van de fabrikant in acht.

■ Bij het reinigen van luidsprekerafdekkingen met nicotineaanslag is er sprake van een verhoogd risico van kringvorming.

Reparaties en accessoires

U mag in geen geval zelf de achterwand van het tv-toestel verwijderen. Laat reparatie- en onderhoudswerkzaamheden aan uw tv-toestel altijd uitvoeren door een erkende tv-monteur.

Gebruik voor zover mogelijk uitsluitend originele accessoires zoals bijv. Loewe-standers.

Technische info

Het met de netschakelaar uitschakelen van het tv-toestel terwijl het werkt, alsmede een onverwachte onderbreking van de stroomvoorziening kunnen het bestandssysteem van de vaste schijf beschadigen met als gevolg het verlies van de opgenomen uitzendingen.

Tijdens het kopiëren naar een USB-opslagmedium mag u het opslagmedium in geen geval loskoppelen van het tv-toestel. Wij raden u aan het toestel eerst in de stand-bymodus te schakelen alvorens het met de netschakelaar uit te schakelen.

Mochten er ondanks alles toch problemen ontstaan met de vaste schijf, dan kan een formattering van de vaste schijf uitkomst bieden. U bereikt de desbetreffende menupunten via de **Systeeminstellingen** → **Bediening** → **andere ...** → **Vaste schijf**.

Loewe kan niet aansprakelijk worden gesteld voor verlies van gegevens die zich op de ingebouwde vaste schijf van uw tv-toestel bevinden. Ter voorkoming van gegevensverlies adviseren wij u belangrijke opnames te kopiëren naar een extern opslagmedium.

¹⁾ Alleen bij het toesteltype Reference 55.

Functie van de afstandsbedieningsknoppen

Per geselecteerde bedieningsmodus (TV/Video/Audio/Foto/Web) en functie (z.B. DR+, EPG, PIP, Teletext, HbbTV enz.) kan de beschikbaarheid van knoppen afwijken van de hier beschreven beschikbaarheid (zie het overeenkomstige hoofdstuk in deze handleiding).

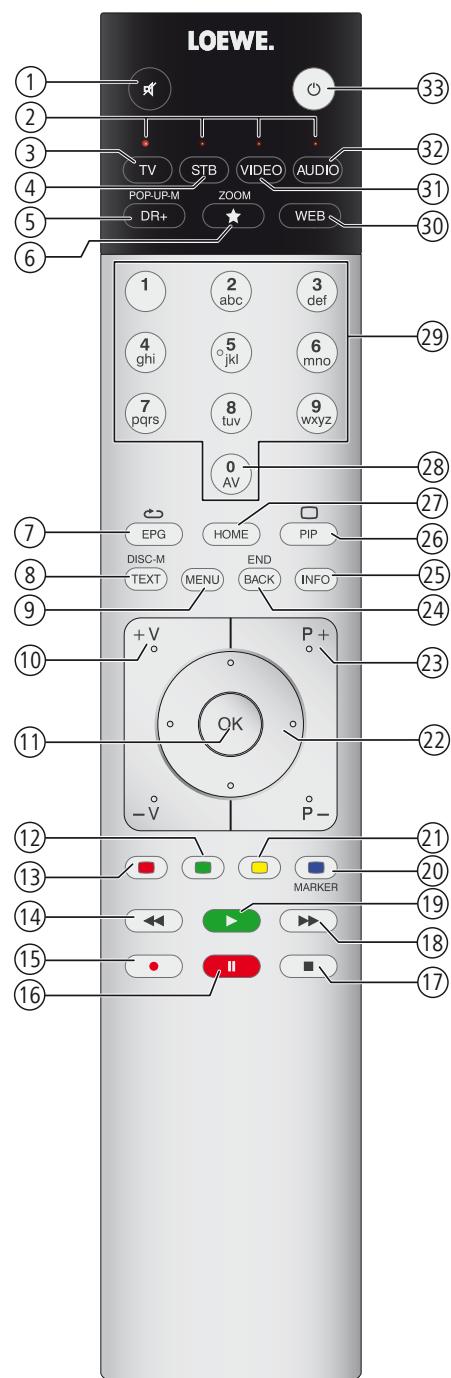

- ① Geluid uit/aan.
- ② LED-weergave voor actueel bediend apparaat.
- ③ Tv-modus oproepen.
- ④ Afstandsbediening voor SetTop-box omschakelen ¹ (Voorinstelling: Apple TV).
- ⑤ Kort: DR+ archief oproepen.
Lang: Timerlijst oproepen.
- ⑥ Huidig object aan Home-favorieten toevoegen.
- ⑦ EPG (elektronisch programmablad) in-/uitschakelen.
- ⑧ Teletekst/MediaText ² in-/uitschakelen.
- ⑨ Kort: Functielijst voor actieve bedrijfsmodus oproepen.
Lang: Systeeminstellingen oproepen.
- ⑩ **V+/V-** Volume verhogen/verlagen.
- ⑪ Kort: Zenderlijst oproepen.
Lang: uitgebreide Zenderlijst oproepen.
In het menu: bevestigen/oproepen.
- ⑫ Kleurtoets groen: scherm aan/uit in de audio/radiomodus.
- ⑬ Kleurtoets rood: extra dienst van uw voorkeur, indien beschikbaar, starten ².
- ⑭ kort: achterwaarts springen.
lang: terugspoelen.
- ⑮ Kort: directe opname (met vaststelling van de opnameduur).
Lang: directe opname (One Touch Recording).
- ⑯ Pauze / Uitgesteld televisiekijken starten/pauzeren.
- ⑰ Stop / Uitstel beëindigen (terug naar live-beeld).
- ⑱ Kort: vooruitspringen.
Lang: voorwaarts spoelen.
- ⑲ Weergave / Uitgesteld televisiekijken starten/voortzetten.
- ⑳ Kleurtoets blauw: zenderfunctielijst oproepen (Taal/geluid, ondertitelen of kanaal/videospoort selecteren).
- ㉑ Kort: kleurtoets geel: verloop oproepen.
Lang: kleurtoets geel: laatste zender oproepen.
- ㉒ Navigatie in de gebruikersinterface, objecten selecteren.
In het menu / in lijsten: selecteren/instellen.
- ㉓ **P+/P-** volgende/vorige zender.
- ㉔ Kort: stap/niveau terug.
Lang: alle weergaven sluiten.
- ㉕ Kort, tijdens een scherminlassing: infoweergave, contextgevoelige informatietekst die antwoord geeft op vragen over uw tv-toestel.
Kort, zonder scherminlassing: statusaanduiding oproepen.
Bij geopende statusaanduiding en opnieuw indrukken detailinformatie voor het programma oproepen.
Lang: toelichtingen bij de toetsen weergeven.
- ㉖ PIP (beeld-in-beeld) in-/uitschakelen.
- ㉗ Weergave Home openen/sluiten.
- ㉘ AV-lijst oproepen.
- ㉙ Zender met cijfer-toetsen direct selecteren.
In het menu: cijfers of letters invoeren.
- ㉚ MediaNet oproepen (standaardfunctie) ¹.
- ㉛ Afstandsbediening voor Video-Device omschakelen ¹ (Voorinstelling: BluTech Vision 3D).
- ㉜ Radiomodus oproepen (standaardfunctie) ¹.
- ㉝ Toestel inschakelen (netschakelaar moet ingeschakeld zijn) of in standby schakelen.
Langer indrukken bij ingeschakeld toestel: tv-toestel en alle via de HDMI-interface aangesloten CEC-ingeschakelde apparaten in standby schakelen (systeemstandby).

¹ De functies van de toetsen kunnen gewijzigd worden. De beschrijving heeft betrekking op de standaardinstelling. De in de fabriek ingestelde standaardinstellingen van de apparaattoetsen kan per firmwareversie van de afstandsbediening verschillen.

² Afhankelijk van de instellingen HbbTV-modus in/uit, startgedrag van HbbTV-zender (**Systeeminstellingen** → **Bediening** → **andere ...** → **HbbTV**).

Funcies van de bedieningselementen

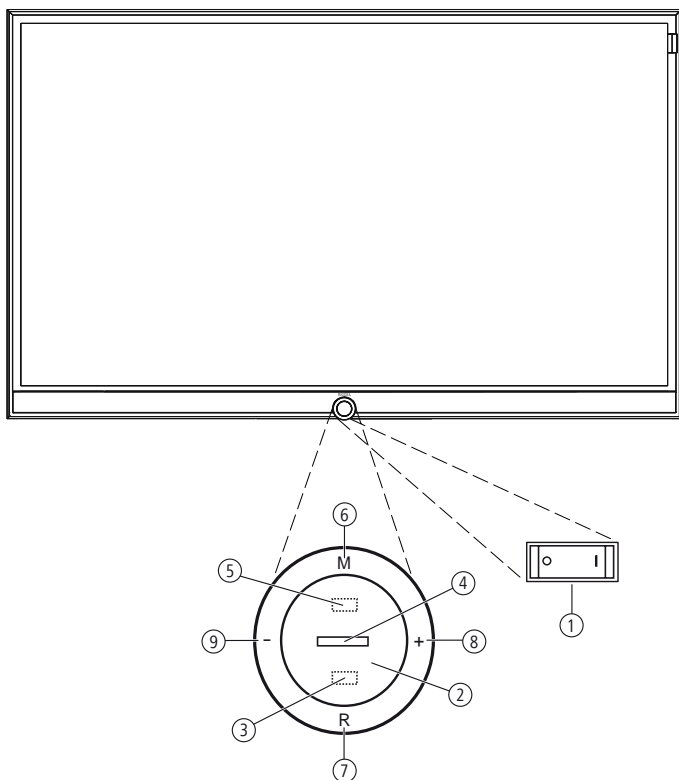

① Netschakelaar:

De netschakelaar bevindt zich op de onderkant van het tv-toestel. Zet het tv-toestel **altijd** eerst in de stand-bymodus alvorens het met de netschakelaar uit te schakelen.





② In-/uitschakelknop:

Inschakelen uit de stand-bymodus.
 Uitschakelen in de stand-bymodus.

③ Infraroodontvanger:

Infraroodontvanger voor het ontvangen van commando's van de afstandsbediening.

④ Scherm:

| | | |
|--|-----------------|--|
|  | Wit: | Tv-toestel in standby (gereedheid). Naar gelang van de omgevingslicht wordt het witte ledlampje gedimd ¹ en brandt in verschillende sterktes. Als het tv-toestel zich in de snelstartmodus bevindt, dan wordt het witte ledlampje niet gedimd en brandt het op volle sterkte. |
|  | Wit, pulserend: | Tv-toestel schakelt in. |
|  | Groen: | Tv-toestel in bedrijf. |
|  | Rood: | Timeropname actief. |
|  | Blauw: | Tv-toestel in stand-bymodus en achtergronddienst actief (EPG-gegevensupdate, software-update of DR+ streaming-server-functie). |

⑤ Infraroodzender:

Bij de weergave van 3D-materiaal wordt de 3D-bril **Loewe Active Glasses 3D** via de infraroodzender aangestuurd.

⑥ Toets M:

Tv-toestel in stand-bymodus: tv-toestel in tv-modus inschakelen.
 Tv-toestel ingeschakeld: bediening op het toestel oproepen.
 Bediening op het toestel: omhoog ▲.

⑦ Toets R:

Tv-toestel in stand-bymodus: tv-toestel in radiomodus inschakelen.
 Tv-toestel ingeschakeld: overschakelen tussen tv-modus en radiomodus.
 Bediening op het toestel: omlaag ▼.

⑧ Toets +:

Tv-toestel in stand-bymodus: tv-toestel in tv-modus inschakelen.
 Volume verhogen.
 Bediening op het toestel: naar rechts ▶.

⑨ Toets -:

Tv-toestel in stand-bymodus: tv-toestel in tv-modus inschakelen.
 Volume verlagen.
 Bediening op het toestel: naar links ◀.

Afstandsbediening voorbereiden

Batterijen installeren of vervangen

Druk op de plaats van de pijl en schuif tegelijkertijd het batterijvakdeksel naar beneden.

Gebruik uitsluitend lekvrije microcellen van het type LR 03 (AAA) alkalimangaan. Gebruik uitsluitend identieke batterijen, dus geen oude en nieuwe batterijen, noch verschillende batterijtypes combineren.

De gebruikte batterijen mogen niet worden blootgesteld aan te grote hitte, zoals rechtstreeks zonlicht, vuur en dergelijke!

i De positie van de batterijen staat in het batterijvakje aangegeven (tegenovergesteld van elkaar). Let bij het plaatsen van de batterijen op de correcte positie van de polen (+ en -).



Wanneer de batterijen na langere gebruikstijd te zwak zijn geworden, wordt u via een boodschap op het tv-toestel verzocht de batterijen te vervangen. Dank lege batterijen op milieuvriendelijke wijze af (zie hoofdstuk **Milieu/Opmerking i.v.m. auteursrechten**).

Schuif het batterijvakdekseltje na het plaatsen van de batterijen van onderaf weer op zijn plaats.

Afstandsbediening instellen voor bediening van het tv-toestel

 Druk op de **tv-toets**.

¹ Automatische dimmen afhankelijk van het kamerlicht (OPC) moet zijn geactiveerd (**Systeeminstellingen → Beeld → andere ... → Autom. Dimmen**).

Positie en functie van de aansluitingen (Reference 55)

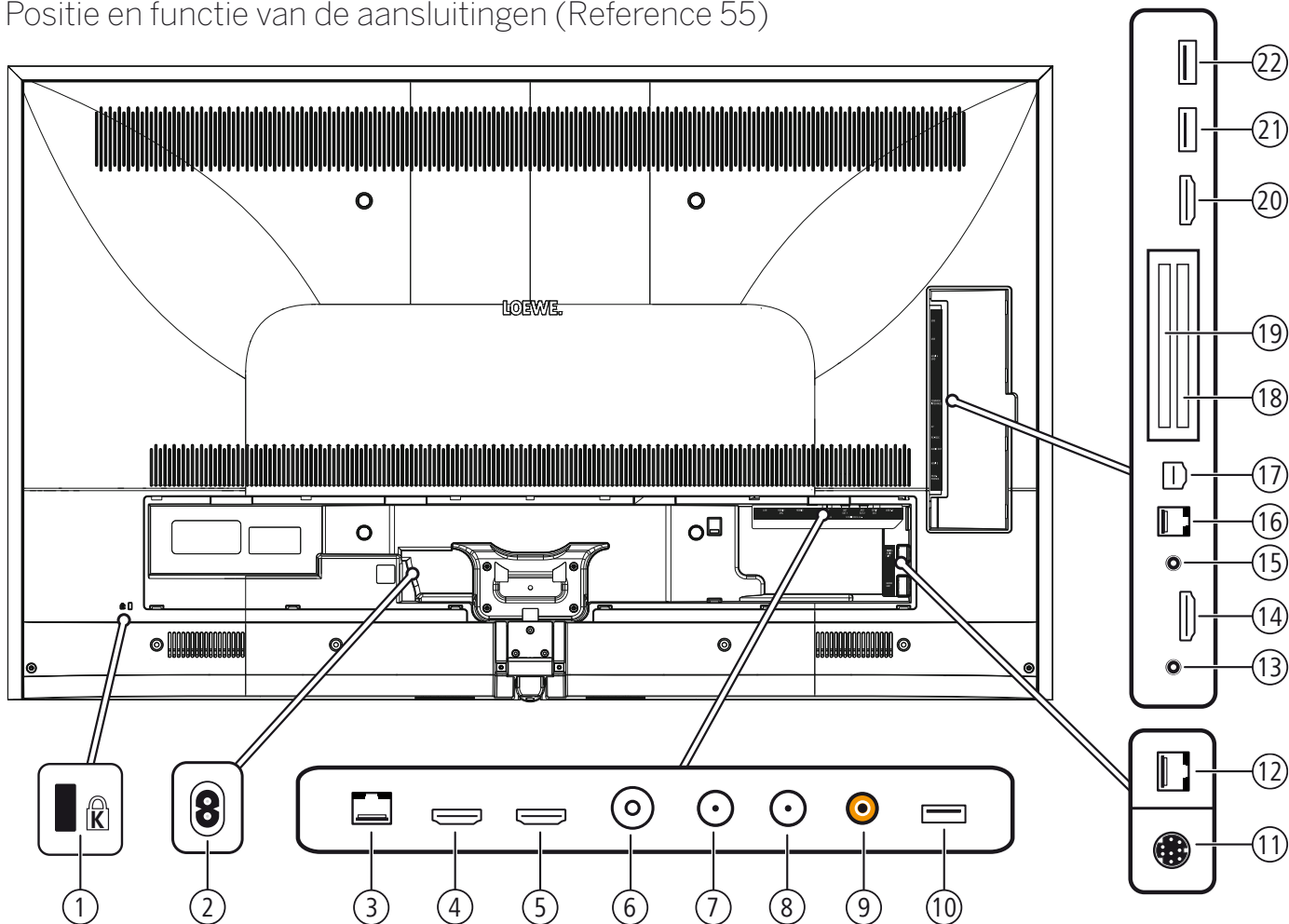

- ① Aansluiting voor Kensington-slot
- ② **AC IN** - Netaansluiting
Netaansluiting – 220-240 V ~ 50 / 60 Hz
- ③ **LAN** - Netwerkaansluiting
RJ-45 – Ethernet / Fast Ethernet
- ④ **HDMI 1 ARC** - HDMI-ingang 1 (met **A**udio **R**eturn **C**hannel)
HDMI Type A 1.4b – Digital Video IN (4K@30Hz)/Audio IN/OUT
- ⑤ **HDMI 2** - HDMI-ingang 2
HDMI Type A 1.4b – Digital Video IN (4K@30Hz)/Audio IN
- ⑥ **ANT TV** - Antenne/kabel analog / DVB-T/T2 / DVB-C/C2
IEC-bus – 75 Ohm / 5 V / 80mA
- ⑦ **ANT SAT 1** - Satellietantenne (Sat-tuner 1) DVB-S/S2
F-bus – 75 Ohm / 13/18 V / 500mA
- ⑧ **ANT SAT 2** - Satellietantenne (Sat-tuner 2) DVB-S/S2
F-bus – 75 Ohm / 13/18 V / 500mA
- ⑨ **SPDIF OUT** - Audio-uitgang (digitaal)
Cinch-aansluiting (oranje)
- ⑩ **USB 3.0** - USB-aansluiting
USB Type A – USB 3.0 (max. 900mA)
- ⑪ **MOTOR UNIT** - Draaivoetbesturing
- ⑫ **DIGITAL AUDIO LINK** - Surround-audio-uitgangen (digitaal) – (RJ45)
- ⑬ **HEADPHONE** - Hoofdtelefoonaansluiting
Stekkerbus 3,5 mm – Hoofdtelefoon 32-200 Ohm
- ⑭ **HDMI 3** - HDMI-ingang 3
HDMI Type A 1.4b – Digital Video IN (4K@30Hz)/Audio IN
- ⑮ **AUDIO OUT** - Audio-uitgang (analog) L/R – (Stekkerbus 3,5 mm)
- ⑯ **RS-232C** - Seriële interface ¹ – (RJ12)
- ⑰ **AV** - Micro-AV-bus ¹
Audio/Video IN met Scart-adapter: Y/C (S-VHS/Hi 8)
FBAS (VHS/8 mm)
RGB
L/R
Audio/Video IN met VGA-adapter: PC/STB videosignaal
Component (YPbPr)
L/R
- ⑱ **COMMON INTERFACE** - CI-Slot 1 (Standaard V1.3)
- ⑲ **COMMON INTERFACE** - CI-Slot 2 (Standaard V1.3)
- ⑳ **HDMI 4 UHD** - HDMI-ingang 4 ²
HDMI Type A 2.0 – Digital Video IN (4K@60Hz)/Audio IN
- ㉑ **USB** - USB-aansluiting
USB Type A – USB 2.0 (max. 500mA)
- ㉒ **USB** - USB-aansluiting
USB Type A – USB 2.0 (max. 500mA)

¹ Adapterset is als accessoire bij uw speciaalzaak verkrijgbaar.

² HDMI-bronnen die UHD-content doorgeven, moeten aan deze aansluiting worden aangesloten.

Positie en functie van de aansluitingen (Reference 75 / 85)

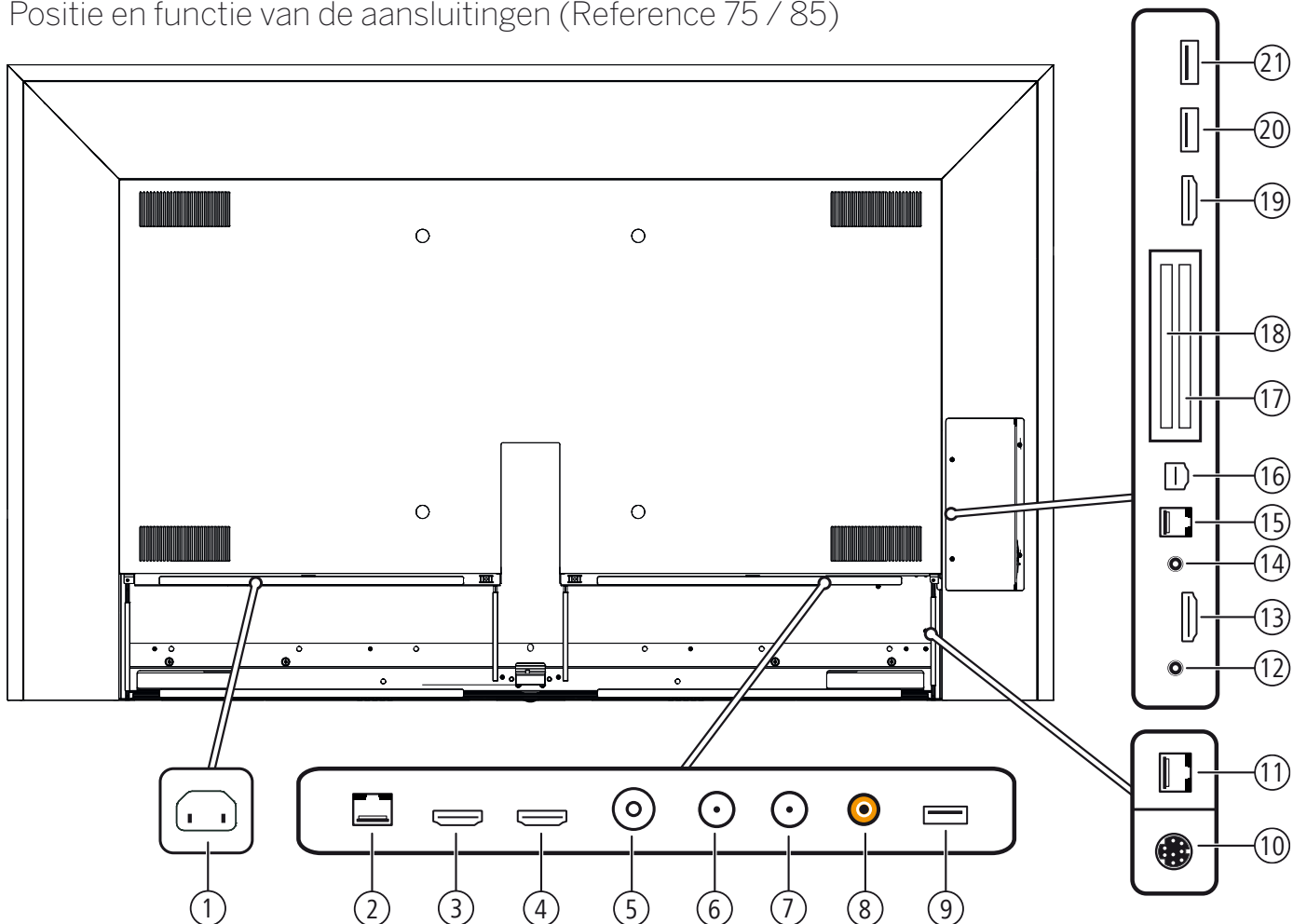

- ① **AC IN** - Netaansluiting
Netaansluiting – 220-240 V ~ 50 / 60 Hz
- ② **LAN** - Netwerkaansluiting
RJ-45 – Ethernet / Fast Ethernet
- ③ **HDMI 1 ARC** - HDMI-ingang 1 (met **A**udio **R**eturn **C**hannel)
HDMI Type A 1.4b – Digital Video IN (4K@30Hz)/Audio IN/OUT
- ④ **HDMI 2** - HDMI-ingang 2
HDMI Type A 1.4b – Digital Video IN (4K@30Hz)/Audio IN
- ⑤ **ANT TV** - Antenne/kabel analog / DVB-T/T2 / DVB-C/C2
IEC-bus – 75 Ohm / 5 V / 80mA
- ⑥ **ANT SAT 1** - Satellietantenne (Sat-tuner 1) DVB-S/S2
F-bus – 75 Ohm / 13/18 V / 500mA
- ⑦ **ANT SAT 2** - Satellietantenne (Sat-tuner 2) DVB-S/S2
F-bus – 75 Ohm / 13/18 V / 500mA
- ⑧ **SPDIF OUT** - Audio-uitgang (digitaal)
Cinch-aansluiting (oranje)
- ⑨ **USB 3.0** - USB-aansluiting
USB Type A – USB 3.0 (max. 900mA)
- ⑩ **MOTOR UNIT** - Draaivoetbesturing
- ⑪ **DIGITAL AUDIO LINK** - Surround-audio-uitgangen (digitaal) – (RJ45)
- ⑫ **HEADPHONE** - Hoofdtelefoonaansluiting
Stekkerbus 3,5 mm – Hoofdtelefoon 32–200 Ohm
- ⑬ **HDMI 3** - HDMI-ingang 3
HDMI Type A 1.4b – Digital Video IN (4K@30Hz)/Audio IN
- ⑭ **AUDIO OUT** - Audio-uitgang (analog) L/R – (Stekkerbus 3,5 mm)
- ⑮ **RS-232C** - Seriële interface ¹ – (RJ12)
- ⑯ **AV** - Micro-AV-bus ¹
Audio/Video IN met Scart-adaptor: Y/C (S-VHS/Hi 8)
FBAS (VHS/8 mm)
RGB
L/R
Audio/Video IN met VGA-adaptor: PC/STB videosignaal
Component (YPbPr)
L/R
- ⑰ **COMMON INTERFACE** - CI-Slot 1 (Standaard V1.3)
- ⑱ **COMMON INTERFACE** - CI-Slot 2 (Standaard V1.3)
- ⑲ **HDMI 4 UHD** - HDMI-ingang 4 ²
HDMI Type A 2.0 – Digital Video IN (4K@60Hz)/Audio IN
- ⑳ **USB** - USB-aansluiting
USB Type A – USB 2.0 (max. 500mA)
- ㉑ **USB** - USB-aansluiting
USB Type A – USB 2.0 (max. 500mA)

¹ Adapterset is als accessoire bij uw speciaalzaak verkrijgbaar.

² HDMI-bronnen die UHD-content doorgeven, moeten aan deze aansluiting worden aangesloten.

Opstellen van het tv-toestel

Opstellingsopties/installatie-instructies

U kunt bij uw Loewe-speciaalzaak diverse hulpmiddelen krijgen om uw toestel op verschillende manieren te plaatsen. Houd hierbij rekening met de instructies in de bijbehorende montagehandleiding.

De vier ronde zelfklevende afdekkingen die met het tv-toestel geleverd worden, zijn bestemd voor de opstelling met Floor Stand Reference 75 / 85 MU ter afdekking van de vier openingen in de achterwand.

Bij het kiezen van de opstellingsplaats dient u erop te letten dat er geen fel licht of zonlicht rechtstreeks op het scherm valt. Dat kan weerkaatsingen veroorzaken die het beeld beïnvloeden.

Als richtwaarde voor de kijkafstand is de functie drievoudige scherm-diagonalen beschikbaar (bijv. voor 55inch-toestel ca. 4,2 m voor het SD-sig-naal). Bij een HD/UHD-sig-naal kan de kijkafstand worden vermind-erd.

Kabelbevestiging

Reference 55:

Met de meegeleverde klittenbandkabelbinder kunt u de aansluitkabels aan de achterkant vastmaken.

Bij gebruik van de table- of floor stand vindt de bevestiging plaats op de installatieplaats (zie de bijbehorende montagehandleiding).

Bij gebruik van de wandhouder kunt u klittenbandkabelbinder door de twee uitsparingen aan de achterkant van het toestel voeren.

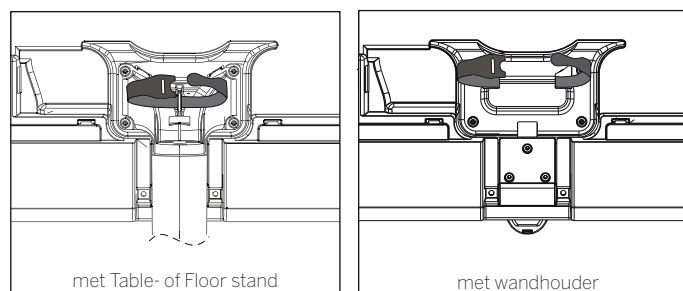

met Table- of Floor stand

met wandhouder

Reference 75 / 85:

Met de meegeleverde zelfklevende kabelhouders kunt u de aansluitkabels vastmaken.

De positie van de enkele kabelhouder kunt u naar eigen behoefte vastmaken. De opdeling in de afbeelding dient slechts als voorbeeld.

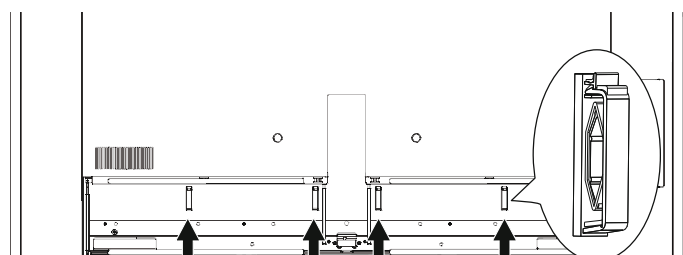

Toestelafdekkingen

Reference 55:

Om de achterste kabelafdekkingen te verwijderen trekt u deze gewoon van het toestel af.

Om de kabelafdekkingen weer aan te brengen zet u de tappen op de bovenrand van de afdekking in de passende uitsparingen van de toestelachterwand en kantelt u de afdekking naar beneden tot deze vastklikt in de toestelachterwand.

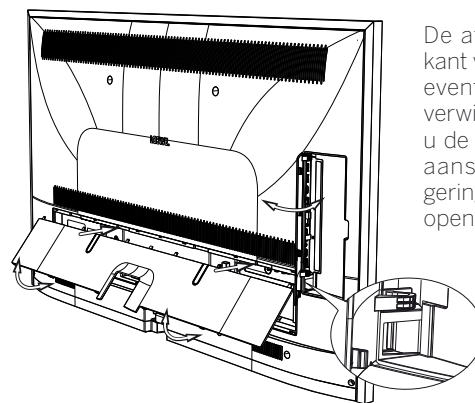

De afdekking aan de zijkant van het tv-toestel kan eventueel geheel worden verwijderd. Hiervoor opent u de afdekking tot aan de aanslag en trekt u met geringe kracht aan de geopende afdekking.

Daardoor zal de afdekking losklikken waardoor de aansluitzone vrijkomt. Om de afdekking weer aan te brengen, drukt u ze gewoon opnieuw in haar bevestigingen.

De kabelopening verbindt de aansluitingen aan de zijkant en de achterkant. U kunt de kabel van de aansluitingen aan de zijkant doorvoeren en samen met de kabel-aansluitingen aan de achterkant vastbinden.

Reference 75 / 85:

Om beide delen van de kabelafdekking eraf te halen, gebruikt u voor elke helft beide grepen aan de onderzijde van het toestel. Trek de afdekkingen voorzichtig van het tv-toestel.

De afdekking aan de zijkant kan worden opengeklapt.

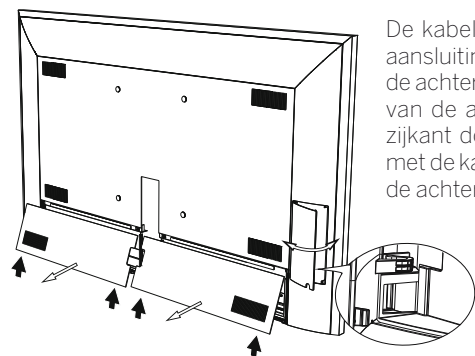

De kabelopening verbindt de aansluitingen aan de zijkant en de achterkant. U kunt de kabel van de aansluitingen aan de zijkant doorvoeren en samen met de kabel-aansluitingen aan de achterkant vastbinden.

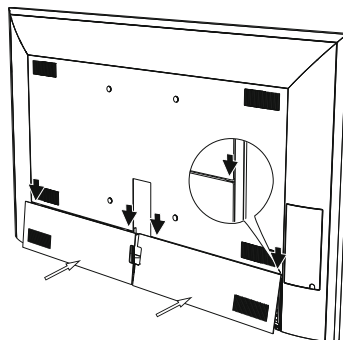

Om de kabelafdekkingen aan te brengen legt u de bovenkant ervan op het toestel en drukt u de geleidingen in de profielen van de achterzijde van het toestel totdat de afdekking in het toestel vast klikt.

Schuif indien nodig de afdekking stevig tot aan de aanslag naar boven.

Aansluiten van het tv-toestel

Aansluiten op het stroomnet

Reference 55:

Verwijder de afdekking voor de aansluitingen.

Sluit het tv-toestel aan op een 220 - 240 V-stopcontact:

Steek eerst de kleine stekker (klein apparaatstekkertje) van de netkabel in de netaansluiting (AC IN) van het tv-toestel en verbind vervolgens de grote stekker (Eurostekker) met het stopcontact.

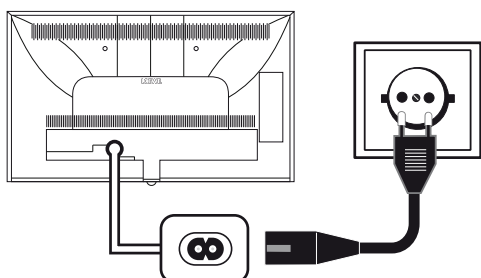

Reference 75 / 85:

Verwijder beide afdekkingen van de aansluitingen.

Sluit het tv-toestel aan op een 220-240V-stopcontact:

Steek eerst de koudapparaatstekker van de netkabel in de netaansluiting (AC IN) van het tv-toestel en verbind vervolgens de grotere stekker (Eurostekker) met het stopcontact.

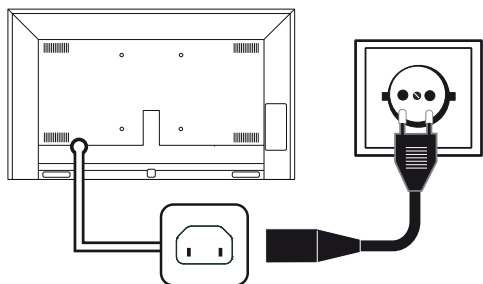

Antennes aansluiten

Kabel (analoog)-/DVB-C-/DVB-T-antenne:

steek de aansluitkabel van een antenne-, kabelinstallatie of van een kamerantenne in de ingang **ANT TV**.

Als u een analoge kabel-/DVB-C-aansluiting en een DVB-T-antenne naast elkaar wenst te gebruiken, dient u een externe antenneomschakelaar te gebruiken (verkrijgbaar in de gespecialiseerde handel).

Satellietantenne DVB-S:

afhankelijk van de gebruikte satellietinstallatie sluit u telkens een aansluitkabel, afkomstig van de multischakelaar of rechtstreeks van de LNC, aan op de ingangen **ANT SAT** en **ANT SAT2** van het tv-toestel.

Bij het aansluiten van het tv-toestel op een centrale éénkabelantenne sluit u de ingangen **ANT SAT** en **ANT SAT2** rechtstreeks aan op het passende SAT-antennecontact.

Bij het aansluiten van het tv-toestel op een **DiSEqC-éenkabelantenne** (volgens EN 50494) sluit u de ingang **ANT SAT** direct op het passende SAT-antennecontact aan.

i Bij een DiSEqC-installatie (centrale éénkabelantenne) heeft u **slechts één** antennekabel nodig. De verdere verdeling van het signaal op de beide ontvangstwegen wordt door de satellietuner van het tv-toestel overgenomen.

De mogelijkheid bestaat echter om een aanwezige SAT-kabel met twee antennekabels aan een DiSEqC-ingangskabel van een gedeeld systeem te gebruiken. Als er twee transmissiekanalen van de DiSEqC-ingangskabel van het gedeelde systeem aanwezig zijn, wordt voor de SAT-antennekabel telkens een systeemkanaal gebruikt.

Vraag eventueel meer informatie aan uw speciaalzaak.

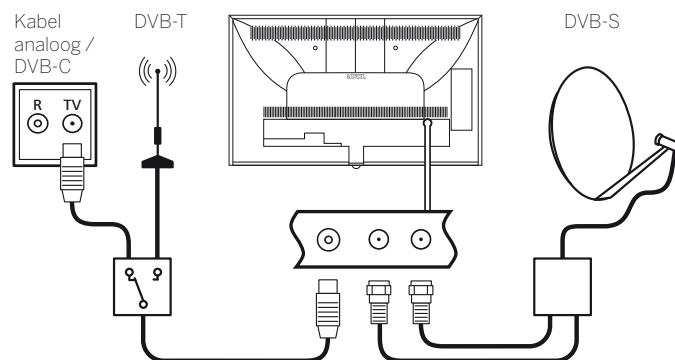

Tv-toestel aansluiten op het thuisnetwerk

U kunt uw tv-toestel via een **kabelverbinding** (Ethernet, Powerline met afzonderlijk verkrijgbare adapter) of via een **draadloze verbinding** (WLAN) verbinden met uw thuisnetwerk. Het tv-toestel beschikt voor draadloze verbindingen over een interne WLAN-antenne.

Om gegevens uit uw thuisnetwerk te kunnen doorgeven, ondersteunt uw Loewe-tv-toestel de UPnP AV-standaard.

Om de netwerkadapter te configureren roept u de netwerkassistent op (**Systeeminstellingen** → **Multimedia/Netwerk** → **Netwerkinstellingen** → **Netwerk**).

I Het tv-toestel mag **nooit** gelijktijdig via een **draadverbinding** en via een **draadloze verbinding** op hetzelfde netwerk (bijv. router) worden aangesloten, aangezien dat tot ernstige storingen kan leiden!

Voorbeeld van een verbinding via kabel

Verbind de LAN-ingang van uw tv-toestel met de LAN-Switch/Router van uw thuisnetwerk door middel van een netwerkkabel (verkrijgbaar in de gespecialiseerde handel).

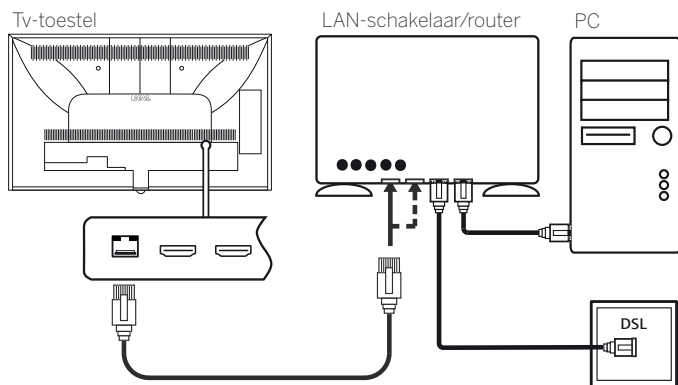

Voorbeeld van een draadloze verbinding

Via de WLAN-antenne binnenin het toestel kunt u het tv-toestel via een draadloze radioverbinding met uw thuisnetwerk verbinden.

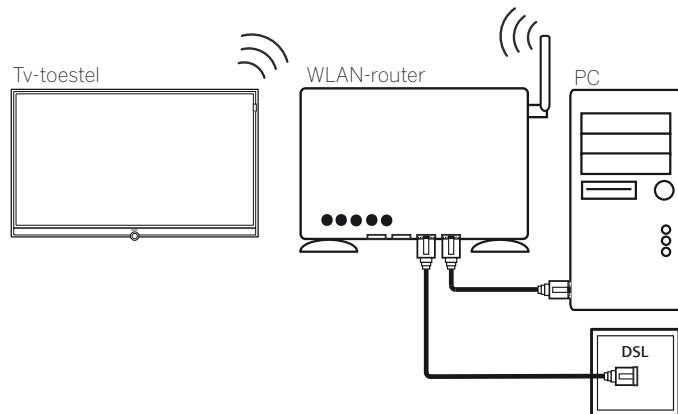

Hulp bij configuratieproblemen

Wegens de vele verschillende configuratiemogelijkheden van thuisnetwerken kan Loewe geen ondersteuning verschaffen voor pc-hardware en -software of netwerkcomponenten.

Voor ondersteuning bij het tot stand brengen en onderhouden van netwerkverbindingen, opslagmedia, mediaserversoftware en netwerkapparaten, zoals routers, dient u zich te wenden tot de administrator van uw thuisnetwerk en/of uw dealer.

Tv-toestel in-/uitschakelen

Tv-toestel in de stand-bymodus zetten

Breng de netschakelaar op de onderkant van het toestel in Pos **I**.

Het lampje in het bedieningssoog op de voorkant van het toestel is uitverlicht. Het toestel staat nu in de stand-bymodus.

TV-toestel via het toestel in/uitschakelen

Voor het inschakelen van een gereed staand tv-toestel of het uitschakelen van de stand-bymodus, drukt u op het midden van de in-/uitschakelknop.

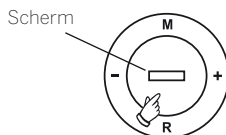

Door te drukken op een toets op het bedieningsdeel kan het tv-toestel net zo worden ingeschakeld. Met de toetsen **M/+/-** schakelt u het tv-toestel in de tv-modus, met de toets **R** in de radiomodus.

I Na het inschakelen van het tv-toestel worden verdere bedieningscommando's pas na enkele seconden verwerkt (uitzondering snelstartmodus, zie hieronder). Uw tv-toestel is bedrijfsklaar zodra het statuslampje in het bedieningssoog groen brandt.

Tv-toestel met de afstandsbediening inschakelen



Druk op de **aan/uit-toets**.

of



Druk op de **tv-toets**.

De laatst bekeken zender wordt opgeroepen.

of



Druk op **cijfertoets 1 - 9**.

De bijbehorende programmaplaats wordt opgeroepen.

I Na het inschakelen van het tv-toestel worden verdere bedieningscommando's pas na enkele seconden verwerkt (uitzondering snelstartmodus, zie hieronder). Uw tv-toestel is bedrijfsklaar zodra het statuslampje in het bedieningssoog groen brandt.

Met de afstandsbediening uitschakelen (stand-by)



Druk op de **aan/uit-toets**.

I Wij raden u aan het toestel eerst in de stand-bymodus te schakelen alvorens het met de netschakelaar uit te schakelen.

TV-toestel en aangesloten extra apparaten uitschakelen (System-Standby)



Aan/uit-toets lang indrukken:

tv-toestel en alle via de **HDMI**-interface aangesloten CEC-ingeschakelde apparaten in stand-by uitschakelen (systeemstand-by).

Snelstartmodus

Wanneer u de snelstartmodus activeert, ziet u na ieder inschakelen van het tv-toestel vanuit de stand-bymodus het tv-beeld direct en zonder vertraging. U kunt programmeren op welke tijden uw toestel in de snelstartmodus start. Let in dit geval op het hogere energieverbruik.

De snelstartmodus vindt u onder **Systeeminstellingen** → **Bediening** → **Snelstartmodus**.

I Standaardinstelling voor de snelstartmodus: **uit**.

Algemene informatie omtrent bediening

De belangrijkste toetsen voor de navigatie worden hier globaal toegelicht. De cijfers in de tekst hebben betrekking op de afbeelding van de afstandsbediening in hoofdstuk **Afstandsbediening**.

De **richtingstoetsen** (22) zijn bestemd voor de navigatie in de menu's en lijsten van het tv-toestel, en voor het selecteren van menuopties. Deze zijn in het midden van de afstandsbediening in de vorm van een ring rond de toets **OK** (11) gerangschikt. Verderop in deze handleiding worden deze bijvoorbeeld op de volgende manier weergegeven:



De toets **OK** (11) is bedoeld voor het bevestigen van een selectie, het oproepen van de gemarkeerde menuoptie en voor het openen van de zenderlijst. In deze handleiding wordt een verwijzing naar deze toets als volgt weergegeven:



Voer met de **cijfertoetsen** van uw afstandsbediening (29) programmaplakaten en teletekstpagina's rechtstreeks in. Met de toets **0** opent u de AV-lijst. In deze bedieningshandleiding wordt het invoeren met de cijfertoetsen als volgt afgebeeld:



Op dezelfde wijze zijn de cijfertoetsen bestemd voor het invoeren van tekst (zie hoofdstuk **Algemene informatie omtrent bediening**, paragraaf **Tekenitem via beeldschermtoetsenpaneel**).

De weergave **Home** is de centrale overzichtspagina van alle bedrijfsmodi van het tv-toestel. Via de toets **HOME** (27) gaat u naar de weergave **Home**.



Via de toets **BACK** (24) gaat u met een korte druk op de knop in de wizard één stap terug. Door langer te drukken op de toets **BACK** worden alle geopende OSD beeldschermen gesloten. Een voorbeeld voor de toets **BACK** in deze handleiding:



Door lang te drukken op de toets **INFO** (25) wordt een verklaring van de belangrijkste toetsenfuncties in de huidige bedrijfsmodus weergegeven (bijv. tv-modus, Teletext, PIP enz.).

Wanneer de functie van een toets momenteel niet beschikbaar is, wordt dit rechts bovenaan door het tonen van een symbool (afgebeeld).

Opbouw van het menubeeldscherm

In principe is de opbouw van de verschillende menubeeldschermen dezelfde, ongeacht of het bijv. om een wizard, mediaweergave of een instellingsmenu gaat. Aan de hand van drie verschillende afbeeldingen wordt de opbouw toegelicht.

Beeldschermopbouw: wizard

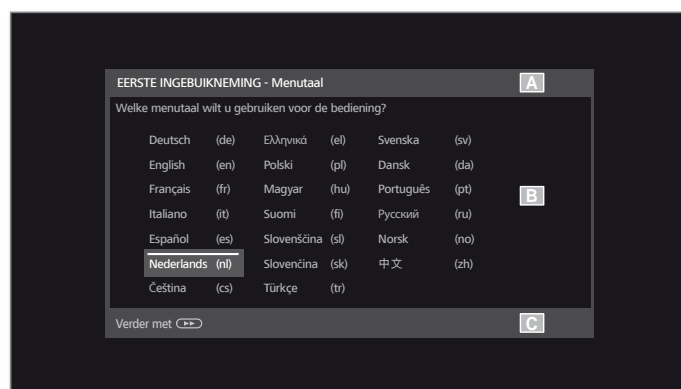

- (A) Titelbalk met de naam van de wizard en de huidige bedieningsstap.
- (B) Selectieopties waarvan het aantal afhankelijk van de bedieningsstap kan verschillen.
- (C) Voetbalk met beschikbare bedieningstoetsen. Indien gewenst, worden opmerkingen en gegevens getoond.

Beeldschermopbouw: mediaweergave (voorbeeld: muziekweergave)

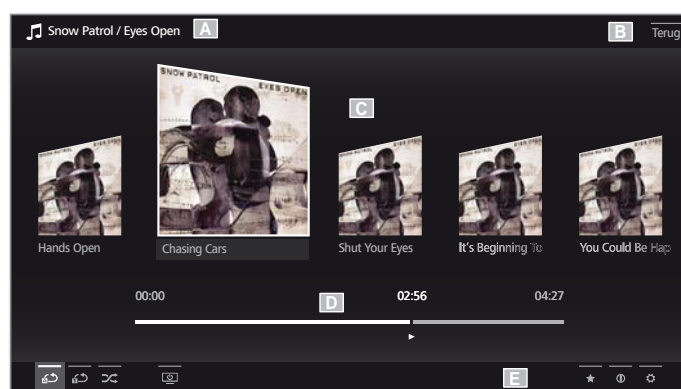

- (A) Titelbalk met het gekozen album/de map.
- (B) Menuoptie **Terug** voor het verlaten van het menu resp. om terug te keren naar de vorige menuoptie.
- (C) Albumselectie resp. titelselectie.
- (D) Tijdbalk.
- (E) Voetregel met verschillende symbolen voor het besturen van de weergave.

Beeldschermopbouw: instellingen (voorbeeld: beeld)



- (A) Geselecteerde functie in het overzicht Home (hier systeeminstellingen).
- (B) Hoofdmenu **Systeeminstellingen**, met gekozen menuoptie **Beeld**.
- (C) Menuoptie **Beeld** met de focus op **Contrast**.
- (D) Help-tekst voor de geselecteerde menuoptie **Beeld > Contrast**.

Navigatie: selectie van elementen (voorbeeld: OSD beeldscherm)

Met de via de richtingtoetsen van de afstandsbediening bestuurbare markering kunt u de symbolen/elementen resp. menuopties op het beeldscherm selecteren. Op die manier kunt u altijd zien waar u op dat moment bent. Zodra er boven een symbool resp. tekst een lijn staat, gaat het om een element dat kan worden geselecteerd.



- (A) Selecteerbare elementen/menuopties.
- (B) De tekst van de regel, waarop de markering zich bevindt, is wit.
- (C) Navigeer de markering met de richtingtoetsen < > < > naar een menuoptie die moet worden ingesteld. De positie van de markering is te herkennen door een grijze rechthoek. De gemarkeerde menuoptie wordt in de meeste gevallen automatisch overgenomen. De tekstkleur van de eerder actieve optie verandert naar grijs. De nieuw gekozen optie wordt wit. **I** In enkele menu's moet de gekozen menuoptie met **OK** bevestigd worden.

Tekenitem via beeldschermtoetsenpaneel

Bij bepaalde functies, bijv. voor webadressen in de browser of bij het hernoemen van archiefitems, is de invoer van letters vereist. Voor het invoeren van tekst verschijnt er een beeldschermtoetsenpaneel.

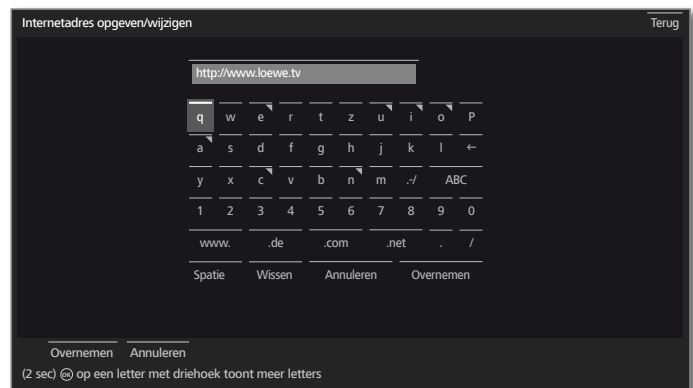

< > < > Teken/interface selecteren, **OK** Teken overnemen.

Als u lang op **OK** (2 sec.) drukt bij een letter met een driehoek, worden meer letters getoond. Voor de keuze van het bijzondere teken, moet u veld **./-** kiezen.

Voor het afsluiten van het item.

< > < > **Overnemen** selecteren, **OK** bevestigen.

Tekeninvoer via de afstandsbediening

Als alternatief voor het beeldschermtoetsenpaneel heeft u ook de mogelijkheid de gewenste tekens met behulp van de afstandsbediening in te voeren (zoals bij het cijferblok van een mobiele telefoon).



< > < > Tekstinvoerveld selecteren.

Onder de eerste letter van de naam ziet u een streepje dat de actuele itempositie aangeeft.

- ▶ Itempositie met een plaats naar rechts (ook voor spaties).
- ◀ Itempositie met een plaats naar links.



Voer de letters één voor één in. Druk bij gebruik van de afstandsbediening, zoals bij een toetsenpaneel op een mobiele telefoon, zo vaak op een **cijfertoets** (0 tot 9) tot het gewenste teken verschijnt.

| Toets | Teken (hoofdletter - kleine letter) |
|-------|---|
| 1 | [spatie] 1 |
| 2 | ABC2 Ä Æ Å Ã Ä Á Ç Ć - a b c 2 ä æ å ã ä á ç ć |
| 3 | DEF3 É Ê Ë Ë Ë Ê Ê - d e f 3 é ê ë ê ê é |
| 4 | GHI4 Ĩ Ĵ Ĩ Ĵ - g h i 4 ĩ ĵ ĩ ĵ |
| 5 | JKL5 - j k l 5 |
| 6 | MNO6 Ö Ö E Ö Ö Ö Ö Ø - m n o 6 ö ö e ö ö ö ø |
| 7 | PQRS7 ß - p q r s 7 ß |
| 8 | TUV8 Ū Ū Ū Ū Ū - t u v 8 ū ū ū ū ū |
| 9 | WXYZ9 - w x y z 9 |
| 0 | . 0 - / _ : + ; , ? ! = & # % ~ @ \$ * ' () " \$ \ { } [] < > ` ^ |



Voor het afsluiten van het item: < > < > **Overnemen** selecteren, **OK** bevestigen.

Toelichting bij de toetsen

Een toelichting van de belangrijkste bedieningstoetsen die op het moment gebruikt kunnen worden, kan opgeroepen worden.

De beschikbaarheid van de toelichting bij de toetsen hangt af van de direct actieve bedieningssituatie.

INFO lang indrukken: toelichting bij de toetsen weergeven.



INFO of **BACK**: toelichting bij de toetsen verbergen.

Verklaring van de symbolen

Bij beeldscherm pagina's met bedieningssymbolen in de voetregel verschijnt een verklaring van de functies, zodra het symbool wordt gekozen.



Automatische menu-info

De automatische menu-info geeft u bij het geselecteerde menupunt een inhoudelijke infotekst, die u verder helpt bij de bediening van het tv-toestel.

i Er wordt een menu-inlassing weergegeven.



INFO De fabrieksinstelling is zo dat het informatievenster automatisch bij iedere menuoptie wordt weergegeven. In dit geval kunt u de infoteksten met de **INFO-toets** tijdelijk verbergen.

Permanente tijdweergave

De tijd kan permanent worden weergegeven. Hij blijft zichtbaar zolang er geen andere schermtekst wordt weergegeven.

U kunt de permanente tijdweergave in de **Homepage** onder **Systeminstellingen** → **Bediening** → **andere ...** → **OSD beeldscherm** in- en uitschakelen.

Zonder afstandsbediening bedienen

Volume wijzigen



+/- Volume verhogen/verlagen.

Radio in-/uitschakelen of op radio overschakelen



R Radio inschakelen of tussen tv en radio overschakelen.

Bediening op het toestel oproepen



M Bediening op het toestel oproepen.



R Omlaag bladeren.

M Omhoog bladeren.

- Naar links bladeren.

+ Naar rechts bladeren, instellingen overnemen, bevestigen.

Alle weergaven sluiten



M lang drukken.

Toelichtingen bij de instellingen:

Bedrijfsmodus Omschakelen tussen tv- en radiomodus.

Zenderselectie Zenderselectie oproepen.

AV-selectie AV-ingang selecteren.

3D 3D-instellingen oproepen.

Contrast Contrast instellen.
 Het verbruik van het tv-toestel hangt rechtstreeks af van de hier ingestelde waarde.

Beeldformaat instellen Beeldformaat instellen.

Service **i** De menuoptie Service is uitsluitend bestemd voor onderhoudsdoeleinden voor de speciaalzaak.

Assistent eerste ingebruikname

Eerste installatie na het eerste inschakelen

De Assistent eerste ingebruikname start automatisch, nadat het toestel de eerste keer werd ingeschakeld. Later is het mogelijk deze opnieuw op te roepen.

i Als een kinderslot werd geactiveerd, dient voor het herhalen van de eerste ingebruikname het geheime nummer te worden ingevoerd.

Verloop van de Assistent eerste ingebruikname

De geselecteerde instellingen zijn van invloed op de werkwijze van de Assistent eerste ingebruikname.

Menutaal

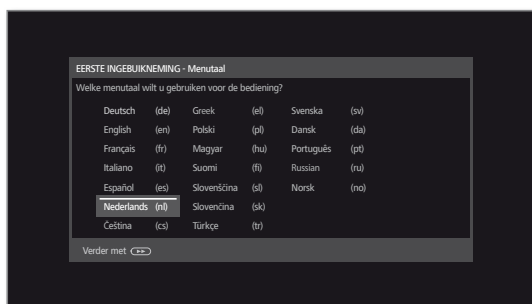

▲ ▼ ◀ ▶ **Menutaal** selecteren.

De selectie van de taal van de gebruikershandleiding is de eerste stap van de wizard. Volg nu de aanwijzingen op uw tv-toestel.



▶▶ Verder naar de volgende stap.

De licentieovereenkomst wordt getoond.



▲ ▼ Door de licentieovereenkomst bladeren.

OK Bevestiging van de licentieovereenkomst en verder naar de volgende stap.

Energie-efficiëntie

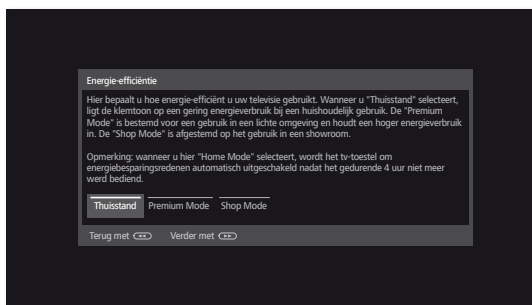

◀ ▶ **Energie-efficiëntie** selecteren.

Bepaal hier hoe energie-efficiënt u uw tv-toestel wenst te gebruiken. Afhankelijk van de voorinstelling wordt de waarde voor het contrast (en daarmee ook de helderheid van de achtergrondverlichting) aangepast en Automatisch dimmen in- of uitgeschakeld.

Energie-efficiëntie (vervolg)

Thuisstand:

Hier ligt de nadruk op een gering energieverbruik bij huishoudelijk gebruik. Automatische dimmen wordt geactiveerd.

Premium Mode:

Deze modus optimaliseert de instellingen bij een verhoogd energieverbruik op een lichtere omgeving. Automatische dimmen wordt geactiveerd. Het gebruik van deze instelling voor energie-efficiëntie moet vervolgens nog één keer worden bevestigd.

Shop Mode:

De beeldinstellingen zijn afgestemd op gebruik in de showroom. Automatische dimmen wordt gedeactiveerd. Als de helderheid van de omgeving afneemt, vindt er geen vermindering van het energieverbruik plaats.

Het gebruik van deze instelling voor energie-efficiëntie moet vervolgens nog één keer worden bevestigd.

i De voorinstelling kan later in **Systeeminstellingen** onder **Bediening** → **Energie-efficiëntie** worden gewijzigd.



▶▶ Verder naar de volgende stap.

Locatie

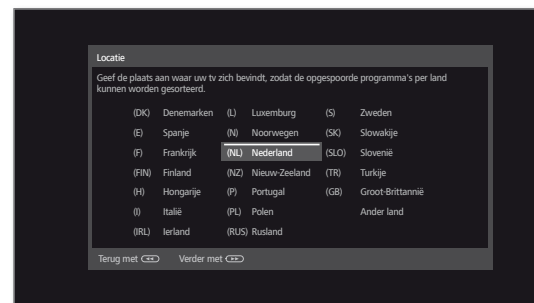

▲ ▼ ◀ ▶ **Locatie** selecteren.

Op bepaalde locaties (bijv. Australië) moet vervolgens nog worden aangegeven in welke deelstaat of welk grondgebied het toestel wordt gebruikt.



▶▶ Verder naar de volgende stap.

Volg bij de volgende stappen de aanwijzingen op het beeldscherm.

Bij de keuze van de installatieplaats van het toestel worden de landsspecifieke voorinstellingen overgenomen.

In de meeste gevallen kunnen de vooringestelde parameters worden overgenomen.

Weergave Home

De weergave **Home** is de centrale overzichtspagina van alle bedrijfsmodi van het tv-toestel.

Via de linkerselectiebalk krijgt u toegang tot de modi **TV**, **Video**, **Audio/Radio**, **Foto** en **Web**. Via **Systeeminstellingen** opent u verdere functies en kunt u uw tv-toestel configureren.

In het rechterdeel van het beeldscherm wordt, afhankelijk van de geselecteerde modus, favorieten (zie ook de rechterkolom) en de beschikbare bronnen weergegeven.

i Het aantal selecteerbare punten kan variëren afhankelijk van de toesteluitrusting, de netwerkverbinding, de beschikbare media/ mediaservers en aangesloten apparaten.

Weergave Home oproepen

HOME

HOME: Weergave **Home** oproepen.

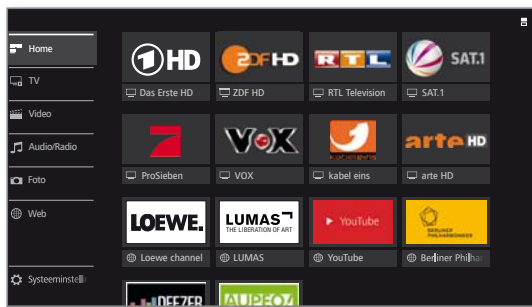

Menuoptie / Favoriet / Bron selecteren,
OK oproepen.

Beschrijving van de verschillende gebieden/functies:



Home: Onder de optie Home worden alle favorieten van de afzonderlijke gebieden samengevat.



TV: Via de optie **TV** kunt u toegang krijgen tot de tv-favorieten en verschillende bronnen, zoals zenderlijsten, EPG en Timer.

Meer informatie in hoofdstuk **TV**.



Video: Via het punt **Video** krijgt u toegang tot video's van lokale (usb, thuisnetwerk) en online bronnen.

Meer informatie in hoofdstuk **Video**.



Audio/Radio: Muziekbestanden van uw lokale server en usb-opslagmedia en DVB- en internetradio vindt u onder het punt **Audio/Radio**.

Meer informatie in hoofdstuk **Audio/Radio**.



Foto: Via het menupunt **Foto** kunt u beelden van uw lokale media op het tv-toestel bekijken.

Meer informatie in hoofdstuk **Foto**.



Web: Hier hebt u toegang tot multimedia-inhoud op het internet en tot een volwaardige webbrowser.

Meer informatie in hoofdstuk **Web**.



Systeeminstellingen: Via het menupunt **Systeeminstellingen** kunt u het configuratiemenu van het tv-toestel oproepen en de instellingen voor bijv. beeld, geluid, aansluitingen of geluidscomponenten instellen.

Meer informatie in hoofdstuk **Systeeminstellingen**.

Weergave Home - Favorieten

Rechts van de individuele bedrijfsmodi treft u uw favorieten aan.

Met de selectie van de bedrijfsmodus worden de favorieten dienovereenkomstig gefilterd. Bij de selectie **Home** worden de favorieten van alle bedrijfsmodi samen weergegeven.

i Na de eerste ingebruikname zijn, afhankelijk van de installatieplaats van het tv-toestel en de bestaande internetverbinding, al favorieten vooraf ingesteld (bijv. tv-zenders, online links).

Favorieten instellen

In de modus van het tv-toestel kunt u het actieve object (zender, muziektitel, teletekstpagina, website, foto, enz.) als favoriet instellen. Het actieve object wordt in de geselecteerde bedrijfsmodus als favoriet getoond en aan het einde van de lijst opgenomen.



Favoriet instellen.

Indien er meer favorieten beschikbaar zijn dan er op een beeldscherm pagina kunnen worden afgebeeld, wordt dit in de weergave **Home** door rechthoekige symbolen in de rechterbovenregel weergegeven. Voorbeeld:



Er zijn drie beeldscherm pagina's met favorieten beschikbaar. Daarvan wordt de eerste pagina weergegeven. Op dezelfde manier is de weergave met de symbolen voor de selectie van de bronnen opgebouwd.



P+ / P- door de verschillende pagina's bladeren.

Favorieten bewerken

U hebt de mogelijkheid de beschikbare favorieten via de weergave **Home** te bewerken. Verander de volgorde van uw favorieten naar wens of wis de favorieten die u niet meer nodig hebt.

HOME

HOME: Weergave **Home** oproepen.



Markeer de favoriet die u wilt wijzigen.

MENU

MENU: Favoriet wijzigen.

Favorieten verplaatsen of wissen (zie hieronder).

Favorieten verplaatsen



Favoriet naar nieuwe positie verplaatsen.

BACK

BACK: Proces afsluiten.

Favorieten wissen

TEXT

TEXT: Geselecteerde favoriet wissen.

BACK

BACK: Proces afsluiten.

Weergave Home - Bronnen

Rechts naast de favorieten, indien aanwezig, kunt u de selectie van de bronnen in de afzonderlijke bedrijfsmodi zien.

Per bedrijfsmodus kunnen deze bijv. verschillende zenderlijsten (analoog, DVB-T, DVB-C, DVB-S, AV-lijst, verlengde zenderlijsten), DVB-radio, internetradio, Timerlijsten, MediaNet, externe USB-opslagmedia, mediaservers in het netwerk of het DR+-archief van de ingebouwde vaste schijf zijn.

| |
|--------------------|
| ■ Reference 55-85 |
| Gebruiksaanwijzing |
| Tv |
| Volume/zender |

Tv

In de tv-modus die via het overzicht Home kan worden geselecteerd, kunt u de elementaire tv-functies van uw toestel gebruiken. In de tv-modus zijn voor u talloze modi, zoals PIP, EPG, en indien door de zender aangeboden, HbbTV beschikbaar.

Via de functielijst kunt u de extra opties en instellingen rond de tv-modus oproepen.

Volume instellen

Geluid uit-/inschakelen



Geluid uit

Geluid aan: toets opnieuw indrukken of volume met **V+** verhogen.

Volume instellen

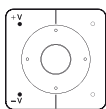

V+ / V- Volume luider/zachter.

De volumeweergave is rechtsboven zichtbaar.

i De volumeweergave kunt u in het menu onder **Systeeminstellingen → Bediening → andere ... → OSD-beeldscherm** deactiveren.

Zender kiezen

Zenders met P+/P- kiezen

Met Instant Channel Zapping kunt u zeer snel naar een andere zender omschakelen. De Instant-Channel-Zappingtechnologie gebruikt de tweede tuner op de achtergrond om uit de zendervolgorde de volgende zender alvast te laden. Via dit voorladen kan nu in een fractie van een seconde naar dit kanaal worden omgeschakeld.

i Tijdens het gebruik van het Digital Recorders DR+ (Timeshift-modus, archiefopname, multirecording) of in de PIP-modus is Instant Channel Zapping niet beschikbaar. Het omschakelen vindt op de 'normale' snelheid plaats.

i Bij gecodeerde zenders is Instant Channel Zapping slechts beperkt mogelijk.

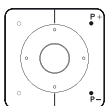

P+ / P- volgende/vorige zender.

De nummer en de naam van de zender met programmatische titel en het volgende programma worden kort weergegeven. De statusaanduiding met tijd/datum en uitzendingsafhankelijke symbolen worden eventueel weergegeven.

i De symbolen voor de statusweergave worden in zie hoofdstuk **TV**, paragraaf **Statusaanduiding** beschreven.

Zenders met de cijfertoetsen kiezen

i Wanneer u een geheugenplaats selecteert die nog niet is bezet, wordt er omgeschakeld naar de eerstvolgende beschikbare zender.



lang

1-cijferige zenders

Cijfertoets iets langer ingedrukt houden: de zender verandert onmiddellijk. Of: **Cijfertoets** kort indrukken. De zender verschijnt na 2 seconden (bij max. 9 opgeslagen zenders onmiddellijk omschakeling).



kort kort lang

2- en 3-cijferige zenders

Druk kort op de eerste (en tweede) **cijfertoets**. Houd de laatste **cijfertoets** iets langer ingedrukt: de zender verandert onmiddellijk. Of: Alle **cijfertoetsen** kort indrukken: de zender verandert 2 seconden na invoer van het laatste cijfer.



alles kort

4-cijferige zenders

Druk achtereenvolgens kort op de vier **cijfertoetsen** om de zender onmiddellijk op te roepen.

Zender via de zenderlijst kiezen



i In de normale tv-modus, zonder verdere weergaven:

OK Zenderlijst oproepen.

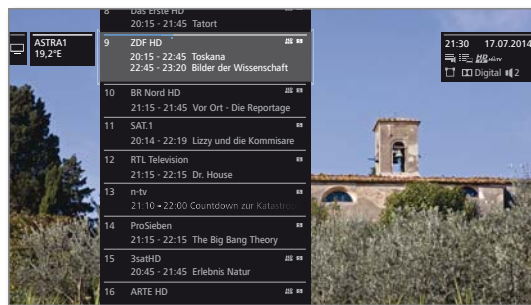

▲ ▼ Zender markeren.

OK De gemarkeerde zender wordt opgeroepen.



Zenderlijst wisselen



i In de normale tv-modus, zonder verdere weergaven:

OK Zenderlijst oproepen.

◀ Overzicht van de zenderlijsten oproepen.

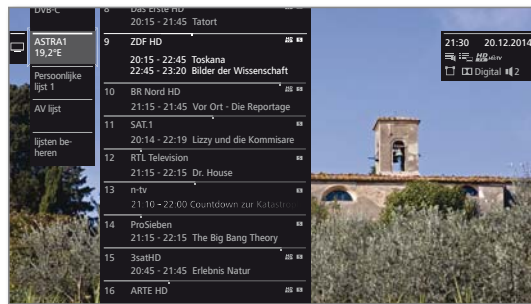

▲ ▼ Gewenste lijst markeren.

De zenderlijst wordt overeenkomstig de selectie gewijzigd. De lijst wordt automatisch overgenomen.

▶ Naar de nieuw gekozen lijst wisselen.

Toelichtingen bij de zenderlijsten:

i Het aantal en de namen van de mogelijke zenderlijsten zijn afhankelijk van de beschikbare bronnen (antennes, ontvangstnetwerken, enz.).

ASTRA LCN Analooq DVB-C DVB-T Er worden uitsluitend zenders van de gekozen bron/het ontvangstnetwerk in de zenderlijst weergegeven.

Persoonlijke lijst Er worden uitsluitend zenders uit de geselecteerde, persoonlijke lijst in de zenderlijst weergegeven. De naam van de lijst kan worden gewijzigd.

AV lijst Er worden uitsluitend AV-ingangen in de zenderlijst weergegeven.

lijsten beheren Roep het menu op voor het bewerken van de zenderlijsten (**Systeeminstellingen → Zenders → Zenderlijsten TV**).

Zender via de uitgebreide zenderlijst kiezen

I In de normale tv-modus, zonder verdere weergaven:



OK lang indrukken: uitgebreide zenderlijst oproepen.

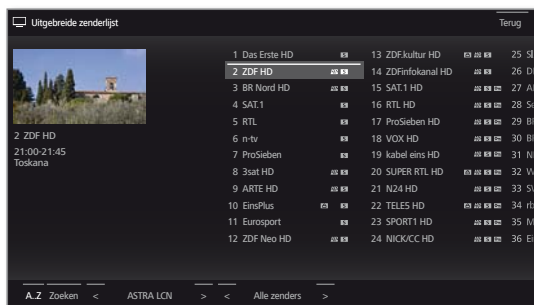

P+ / P- Pagina's in de zenderlijst doorbladeren.



▲ ▼ ◀ ▶ Zender markeren.
OK De gemarkeerde zender wordt opgeroepen.

Of:



Bij numerieke sortering: het nummer van de zender invoeren. De markering springt naar de geselecteerde zender.



OK De gemarkeerde zender wordt opgeroepen.



Bij alfabetische sortering: beginletters invoeren. De eerste zender met de ingevoerde beginletters wordt gemarkeerd.



▲ ▼ ◀ ▶ Zender markeren.
OK De gemarkeerde zender wordt opgeroepen.

Filter- en sorteropties van de uitgebreide zenderlijst

Via knoppen in de voetregel van de uitgebreide zenderlijst kunt u de zenderlijst volgens verschillende opties filteren en sorteren.



MENU: tussen lijsten en voetregels schakelen.

0..9 Numerieke sortering van de zenderlijst.

A..Z Alfabetische sortering van de zenderlijst.

Zoeken Hier kunt u doelgericht naar nieuwe zenders zoeken. U voert de zendernaam in via het toetsenbord op het beeldscherm. Invoeren wordt in hoofdstuk **Algemene informatie omtrent bediening** beschreven.

Signaalbron Selecteer de signaalbronnen, waarvan de zenders in de uitgebreide zenderlijst moeten worden weergegeven (bijv. Analoog, DVB-C, DVB-T, ASTRA LCN, persoonlijke zenderlijst, AV lijst).

Alle zenders Hier kunt u de omvang van de zenderlijsten met diverse criteria filteren. Moeten **Alle zenders**, alleen **HD**-zenders, zenders, die **Geblokkeerd** of **Versleuteld** resp. **Ongecodeerd** zijn, zenders, die **CI+-beveiligd** zijn, weergegeven worden?

Zenders via persoonlijke lijsten kiezen

U hebt de mogelijkheid uw voorkeurszenders in maximaal zes persoonlijke lijsten (bijv. voor verschillende gebruikers) op te slaan. Elke persoonlijke lijst kan maximaal 99 zenders bevatten.

I Persoonlijke lijsten aanwezig (roep een nieuwe persoonlijke lijst op via **lijsten beheren** → **Nieuwe pers. Lijst**).

I In de normale tv-modus, zonder verdere weergaven:



OK Zenderlijst oproepen.
 ◀ Overzicht van de zenderlijsten openen.

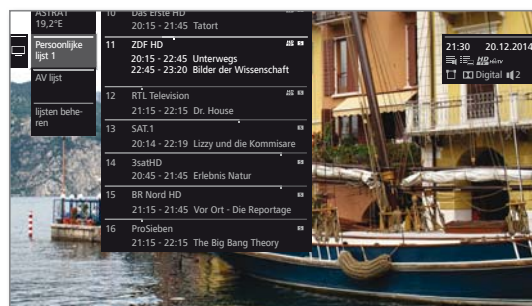

▼ ▲ Gewenste persoonlijke lijst markeren.
 De zenderlijst wordt overeenkomstig de selectie gewijzigd. De lijst wordt automatisch overgenomen.
 ▶ Naar de nieuw gekozen lijst wisselen.



▲ ▼ Zender markeren.
OK De gemarkeerde zender wordt opgeroepen. of



Roep de zender rechtstreeks op met de **cijfertoetsen**.

Toelichting bij de symbolen achter de zendernamen:



Geblokkeerde zender.



HDTV-zender.



DVB-T-zender (digitaal terrestrisch via antenne).



DVB-C-zender (digitaal via kabel).



DVB-S-zender (digitaal via satelliet).



Gecodeerde zenders.

Geschiedenis

Onder geschiedenis worden de laatst opgeroepen zenders opgeslagen.

I In de normale tv-modus, zonder verdere weergaven:



Gele toets: geschiedenis oproepen.



▲ ▼ Invoer selecteren.
OK oproepen.

De laatste zender kan ook direct worden opgeroepen:



Gele toets lang indrukken: laatste zender oproepen.

Statusaanduiding

INFO

I In de normale tv-modus, zonder verdere weergaven:

INFO: Statusaanduiding oproepen.



Links bovenaan ziet u in het gemarkeerde veld het nummer en de naam van de zender, de zendtijd en (indien beschikbaar) de titel van de momenteel weergegeven uitzending.

De balk (indien beschikbaar) toont de vorderingsstatus van de weergegeven uitzending. Wanneer er informatie over de lopende uitzending beschikbaar is, kunt u die oproepen door nogmaals te drukken op de **INFO-toets**.

Bij DVB-zenders wordt bovendien de programma-info van de volgende uitzending in het veld rechts daarnaast weergegeven.

Het veld rechts bovenaan toont de tijd, de datum en, afhankelijk van de DVB-zender en van de beschikbaarheid, verschillende extra informatie die door symbolen (zie rechterkolom) wordt afgebeeld.

Onderaan rechts verschijnt een venster met uitleg over de toetsen. Het automatisch verschijnen van de uitleg over de toetsen met de statusaanduiding kan via **Systeeminstellingen → Bediening → andere ... → OSD beeldscherm → Toetsinformatie** worden uitgeschakeld.

Door lang te drukken op de **INFO-toets** kan de toelichting bij de toetsen onafhankelijk van de statusaanduiding worden weergegeven (zie ook hoofdstuk **OSD beeldscherm**, paragraaf **Toelichting bij de toetsen**).







De statusaanduiding wordt bij iedere programmaverandering automatisch weergegeven.

Na afloop van de weergaveduur verdwijnt de statusaanduiding automatisch.

Indien u de statusaanduiding manueel voor het verstrijken van de weergaveduur wenst te sluiten, kunt u dat doen met de **BACK-toets**.







Toelichtingen bij de symbolen in de statusaanduiding:

Algemene symbolen:



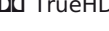

-  Taal-/toonkeuze beschikbaar.
-  Ondertitels beschikbaar.
-  Kanaalkeuze bij aanbieders van meerdere kanalen.
-  Uitzending in 3D.
-  Uitzending in HDTV.
-  Op deze zender is HbbTV beschikbaar.

Toelichtingen bij de symbolen in de statusaanduiding (vervolg):







Overgedragen geluidssignaal:

- Mono** Mono-geluidsoverdracht analoog.
- 2-tonig** Tweetonige geluidsoverdracht (toon1/toon2) analoog.
- 1+1** Tweetonige geluidsoverdracht (toon1/toon2) digitaal.
- Stereo** Stereo-geluidsoverdracht analoog.
- Stereo (AAC+)** Stereo-geluidsoverdracht (HEAAC).
-  Stereo-geluidsoverdracht digitaal (PCM).
-  **Digital** Dolby Digital-geluidsoverdracht (DD).
-  **Digital+** Dolby Digital+ geluidsoverdracht (DD+).
-  **Digital (AAC+)** Dolby Digital AAC+ geluidsoverdracht (HEAAC).
-  **TrueHD** Dolby Digital True HD geluidsoverdracht.
- dts** DTS® / DTS-HD®-geluidsoverdracht.
- MPEG** MPEG-geluidsoverdracht.
-  **PLII** Dolby Pro Logic II-geluidsoverdracht.
-  **VS Ref** Dolby Virtual Speaker Reference-weergave.
-  **VS Wide** Dolby Virtual Speaker Wide-weergave.

Overgedragen toonkanalen:

-  DD 1.0 / DTS® 1.0 / Mono
-  DD 2.0 / DTS® 2.0 / MPEG 2.0
-  DD 3.0 / DTS® 3.0
-  DD 4.0 / DTS® 4.0
-  DD 5.0 / DTS® 5.0
-  DD 2.1 / DTS® 2.1
-  DD 3.1 / DTS® 3.1
-  DD 4.1 / DTS® 4.1
-  DD 5.1 / DTS® 5.1
-  DD 7.1

Geselecteerde luistermodus:

-  **1** Weergave van het centergeluid of mono (links/rechts).
-  **2** Weergave van het frontgeluid (L/R stereo).
-  **3** Weergave van het front- en centergeluid.
-  **4** Weergave van het front- en surroundgeluid.
-  **5** Weergave van het front-, surround- en centergeluid.
-  **Soundprojector** Weergave van het geluid via een soundprojector.
-  **Externe luidsprekers** Weergave van het geluid via luidsprekers die aan een externe versterker zijn aangesloten.

I Wanneer het aantal luidsprekers tussen haakjes wordt weergegeven, wordt het geluid van de ontbrekende luidsprekers (virtueel) mee overgedragen. Voor de virtuele weergave in de luistermodus **(4)** en **(5)** wordt de door Dolby ontwikkelde Dolby Virtual Speaker (VS-modus) geactiveerd. Hier kunt u kiezen tussen Dolby Virtual en Cinema-Surround. In de luistermodus **(3)** worden voor de virtuele weergave Loewes eigen instellingen gebruikt.

Functielijst (tv-modus)

De functielijst bevat instellingen en aanvullende opties. De afzonderlijke lijstopties worden hierna kort toegelicht.

i De functielijst kan voor actuele zenders of voor de gekozen zenderlijst worden geopend. Afhankelijk daarvan zijn enkele lijstopties mogelijk niet beschikbaar.



Functielijst voor de actuele zender:

MENU: Functielijst oproepen.















Functielijsten voor de gekozen zenderlijsten:

OK Zenderlijst oproepen.
 ▶ Functielijst oproepen.





▲ ▼ Functie selecteren.
OK oproepen.

Toelichtingen bij de symbolen in de functielijst:

-  De **Uitgebreide zenderlijst** oproepen.
-  Selectie van **Taal / Geluid** oproepen. De aangeboden geluidsformaten en hun betekenissen hangen af van het uitgezonden programma.
i Menuoptie wordt alleen weergegeven, wanneer er verschillende talen/geluidssporen beschikbaar zijn.
-  Selectie van **Ondertitels** oproepen.
i Menuoptie wordt alleen weergegeven, wanneer er ondertitels beschikbaar zijn.
-  Opnamediaalogue voor het programmeren van een **Opname** openen.
-  **Luistermodus** (aantal luidsprekers) instellen.
-  **Geluidsinstellingen** oproepen.
-  **Volume hoofdtel.** oproepen en instellen.
-  **Beeldinstellingen** oproepen.
-  **PIP** (beeld-in-beeld) activeren.
-  Beeld verticaal naar boven/beneden verschuiven.
-  Beeldscherm uitschakelen.
 Beeldscherm opnieuw inschakelen: **OK**, **BACK** of **Groene toets**.
i Menupunt wordt alleen weergegeven, wanneer de DVB-radio, internetradio of een andere AV-bron actief is.
-  Voeg de actuele zender als **Favoriet** toe aan de weergave **Home**.
- A-Z **Sortering** van de zenderlijst tussen op nummer en op alfabet overschakelen.
i Een menu-item wordt alleen weergegeven, wanneer de functielijst voor de zenderlijst wordt opgeroepen (zie boven).

Toelichtingen bij de symbolen in de functielijst (vervolg):

-  **Zenderlijst wijzigen** oproepen.
 Zender wissen, verplaatsen, gewiste zenders herstellen.
i Een menu-item wordt alleen weergegeven, wanneer de functielijst voor de zenderlijst wordt opgeroepen (zie linkerkolom).
-  **Andere naam geven** oproepen.
 De naam van de analoge zenders en de benaming van de aansluitingen in de AV-lijst kunnen veranderd worden.
-  **Zender opslaan** oproepen.
 Actuele zenders toevoegen aan een favorietenlijst
i Menuoptie wordt alleen getoond, wanneer minstens een favorietenlijst aanwezig is.

AV lijst

AV-bron via de AV lijst kiezen

i In de normale tv-modus, zonder verdere weergaven:



Zenderlijst **AV lijst** openen.

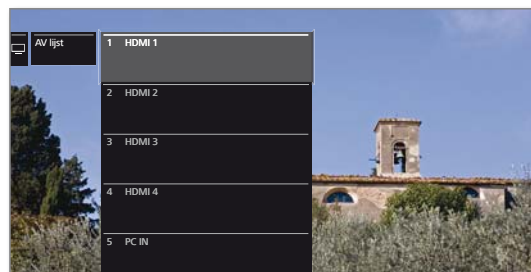

▼ ▲ Gewenste aansluiting selecteren,
OK overschakelen.

Wanneer de geselecteerde AV-bron een signaal (beeld) levert, moet dat nu te zien zijn.

Bij de selectie **VIDEO** wordt op de signaalbron **Kabel analoog**, Kanaal **E36** overgeschakeld. Het tv-toestel kan via de antenne-ingang **ANT TV** het signaal van een omroep weergeven.

Alleen geluid van de AV-bron weergeven (beeldscherm uit)

Om uitsluitend het geluid van een randapparaat (bijv. MP3-speler) weer te geven, kunnen de AV-bronnen zo gekozen worden, dat het beeldscherm uitschakelt.

i Door het uitschakelen van het beeldscherm daalt het verbruik van het tv-toestel.



Zenderlijst **AV lijst** openen.



▼ ▲ Gewenste aansluiting selecteren,
OK Druk ten minste gedurende twee seconden de knop in.

AV-bron via de zenderlijst kiezen

i In de normale tv-modus, zonder verdere weergaven:



OK Zenderlijst oproepen.
 ◀ Overzicht van de zenderlijsten oproepen.

▼ ▲ Lijst **AV lijst** selecteren.
 De AV-lijst wordt weergegeven.

▶ Naar de AV-lijst wisselen.

▼ ▲ Gewenste AV-bron selecteren,
OK naar AV-bron overschakelen.

Elektronisch programmablad – EPG

EPG staat voor Electronic Programme Guide en de functie verschaft u programmainformatie op het beeldscherm. U kunt door de EPG bladeren net als in een gewoon programmablad en informatie zoeken over het programma dat u bekijkt. Bovendien biedt het de mogelijkheid programma's te sorteren volgens bepaalde onderwerpen, uitzendingen aan te tekenen en opnames te programmeren.

EPG starten en afsluiten

EPG

EPG: EPG in-/uitschakelen.

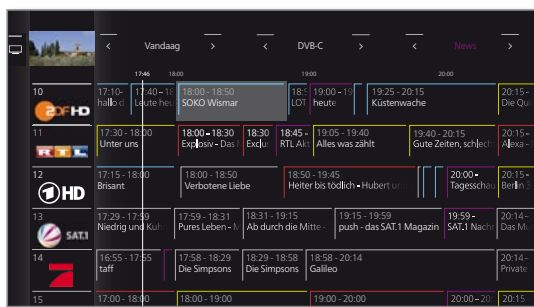

- i** EPG is alleen beschikbaar voor DVB-zenders.
- i** Wanneer u EPG de eerste keer start, wordt u door een wizard door de vereiste voorinstellingen geleid.
- i** Afhankelijk van het aantal van de voor EPG gekozen zenders, kan het enkele momenten duren totdat de programma-informatie wordt weergegeven.

EPG-bediening

In de linkerkolom staat een overzicht van de zenders van de gekozen bron/zenderlijst (bijv. DVB-C, persoonlijke lijst enz.). Via de knoppen in de kopregel van het programmablad kunt u de dag van het programmaoverzicht kiezen, de bron wijzigen, alsmede de uitzendingen volgens programmatype (genre) filteren.



P+ / P- Pagina's in de zenderlijst doorbladeren.



- ▼ ▲ Door de zenderlijst bladeren.
- ◀ ▶ Door de uitzendingen bladeren.

OK kort: (gemarkeerde uitzending loopt nu): EPG wordt gesloten en de uitzending opgeroepen.

lang: (gemarkeerde uitzending is nog niet begonnen): detailinformatie over de geselecteerde uitzending wordt opgeroepen.

lang: Miniaturbeeld schakelen naar zender van de gemarkeerde uitzending.

INFO

INFO: kort: detailinformatie over de geselecteerde uitzending oproepen (zie rechterkolom).

lang: toelichtingen bij de toetsen weergeven.

REC

REC: opname van de gemarkeerde uitzending programmeren.

Bediening kopregel:

MENU

MENU: naar kopregel wisselen.



- ◀ ▶ Selectie van datum, bron of genre markeren.
- OK** Wijzigingen doorvoeren.

MENU

MENU: van de datum naar het genre resp. van het genre naar de zenderlijst wisselen.

EPG-overzicht aanpassen

- i** De selectie bevindt zich in de kopregel, indien niet, op de **MENU-toets** drukken.



- ◀ ▶ Dag of genre selecteren.
- OK** Instellingen selecteren.

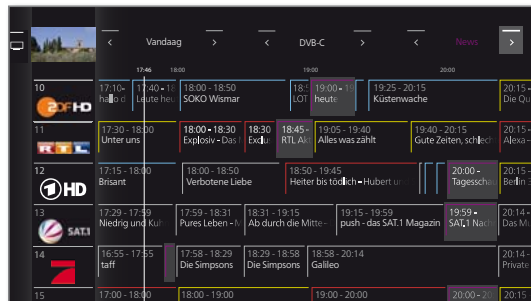

Voorbeeld Wanneer u de volgende nieuwsuitzending zoekt, kiest u de datum van vandaag en als onderwerp **News**. Nieuwsuitzendingen worden gemarkeerd.

PIP

PIP: EPG-weergave schakelen tussen standaardweergave en compacte weergave.

Bijkomende informatie over de uitzendingen oproepen

INFO

INFO: Detailinformatie oproepen.





Wanneer er voor de gekozen uitzending meer informatie beschikbaar is, wordt deze hier weergegeven. In de voetregel treft u meer opties aan over de weergegeven uitzending:

- Bekijken** De gekozen tv-uitzending bekijken.
 - i** Menuoptie is alleen beschikbaar, wanneer de gekozen uitzending op dat moment wordt uitgezonden.
- Noteren** Gekozen uitzending noteren om later te bekijken/ beluisteren. Meer informatie op de volgende pagina.
 - i** Menuoptie is alleen beschikbaar, wanneer de gekozen uitzending nog niet is begonnen.
 - i** Afhankelijk van de voorinstellingen schakelt het tv-toestel eventueel op de stand-bymodus over.
- Notitie wissen** Bij uitzendingen met een markering kunt u de markering weer verwijderen.
- Timer-lijst** Timerlijst oproepen.
 - Opname van de gekozen uitzending programmeren.
 - (Opname)
 - ★ Opname van de gekozen uitzending programmeren. Bovendien wordt een item aan de **Home**-favorieten toegevoegd, zodra de opname start.

Vervolg op de volgende bladzijde →

Betekenis van de kleuren in de EPG

De gekleurde markeringen verwijzen naar het genre van de betreffende uitzending. Bij een filtering via de genreselectie in de kopregel worden de uitzendingen van het gekozen genre gemarkeerd.

| | |
|---|-----------------|
|  | Speelfilm |
|  | News |
|  | Show |
|  | Sport |
|  | Kind |
|  | Muziek |
|  | Kunst |
|  | Maatschappelijk |
|  | Educatie |
|  | Hobby |
|  | Series |

Uitzending via EPG noteren

Een uitzending die nog niet is begonnen, kunt u noteren. Bij genoteerde uitzendingen geeft het tv-toestel aan het begin van het programma de vraag weer of naar dit programma gewisseld dient te worden, m.a.w. het tv-toestel wordt vanuit de stand-by-modus ingeschakeld, als deze functie in de **Systeeminstellingen** onder **Bediening** → **EPG** → **TV aan indien geprogrammeerd** is ingesteld.



◀ ▶ ◂ ◃ Uitzending selecteren die moet worden genoteerd.

OK Detailinformatie oproepen.

◀ ▶ ◂ ◃ **Noteren** selecteren,

OK uitzending noteren.

Achter het EPG-programmablad wordt voor de titel een noteringssymbool  geplaatst.

Uitzending via EPG opnemen



◀ ▶ ◂ ◃ Op te nemen uitzending selecteren.



REC: Opname programmeren.

Indien gewenst, timergegevens aanpassen (bijv. bestand, begin, einde, opnamesoort).



◀ ▶ ◂ ◃ **Uitzending opnemen** selecteren, **OK** overnemen.

Achter de titel van de uitzending wordt in de EPG een opnamesymbool  geplaatst.

Beeld-in-beeld (Picture in Picture/PIP)

De functie Beeld-in-beeld (PIP) maakt het mogelijk gelijktijdig twee verschillende beelden weer te geven.

PIP-modus starten en beëindigen



PIP: PIP-beeld oproepen/verbergen.



I Tijdens een opname zijn de functies voor het overschakelen tussen beelden en het selecteren van zenders beperkt.

I Gelijktijdige weergave van twee zenders via analoge kabeltelevisie is niet mogelijk.

Zender van het PIP-beeld selecteren

I Indien de kaderkleur van het PIP-beeld niet groen is, dan drukt u op de **groene toets**.

Zoals gebruikelijk de zender selecteren (zie ook hoofdstuk **Tv**, paragraaf **Zender kiezen**).

Zender van het hoofdbeeld kiezen

I Indien de kaderkleur van het PIP-beeld niet wit is, dan drukt u op de **groene toets**.

Zoals gebruikelijk de zender selecteren (zie ook hoofdstuk **Tv**, paragraaf **Zender kiezen**).

Functie van de kleurtoetsen

I Indien de kaderkleur van het PIP-beeld niet groen is, dan drukt u op de **groene toets**.



Gele toets: Tv-beeld en PIP-beeld onderling verwisselen.

Blauwe toets: Zenders scannen in PIP-beeld starten/stoppen.

PIP-instellingen

De grootte van het PIP-beeld kan in **Systeeminstellingen** onder **Bediening** → **PIP** worden ingesteld.

De functies en instellingen kunnen ook via het PIP-menu worden uitgevoerd.

I Indien de kaderkleur van het PIP-beeld niet groen is, dan drukt u op de **groene toets**.



MENU: menu oproepen.



◀ ▶ Functie selecteren.

OK oproepen.

Teletekst

Uw tv-toestel ondersteunt de beide bedieningssystemen TOP-Text en FLOF. Er worden tot 2000 pagina's opgeslagen om een snelle toegang te garanderen.

Teletekst starten en afsluiten



TEXT: Teletekst oproepen.

De functie van de **TEXT-toets** kan onder **System-instellingen** → **Bediening** → **andere...** → **HbbTV** → **Functie van de TEXT-toets** worden ingesteld. De fabrieksinstelling is **Standaardteletekst eerst**.

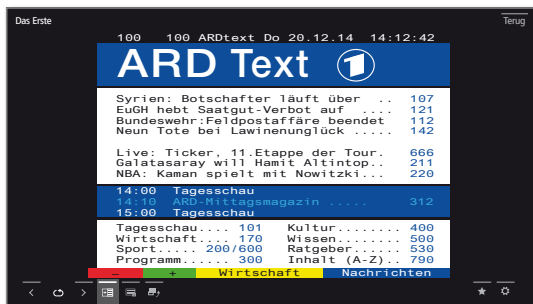

TEXT: Wisselen tussen Standaardteletekst en Media-Text.



Wanneer u op de **BACK-toets** drukt, wordt teletekst verlaten.

Toetsfuncties bij Standaardteletekst-modus



INFO lang indrukken: toelichting bij de toetsen weer-geven.



INFO of **BACK:** toelichting bij de toetsen verbergen.



0-9: Paginanummer rechtstreeks invoeren.



0 AV: Automatisch wisselende pagina's stoppen.



9: Pagina vergroten (meerdere keren indrukken).

Paginaselectie met de kleurtoetsen



Rode toets: een pagina terug resp. terug naar de vorige pagina (afhankelijk van de teletekstaanbieder).

Groene toets: een pagina vooruit.

Gele toets: naar het volgende onderwerp.

Blaue toets: naar de volgende onderwerpgroep.

De gekleurde balken (bij TOP) c.q. de gekleurde letters (bij FLOF) in de voorlaatste regel geven aan met welke kleurtoetsen u naar welke onderwerpgroepen en onderwerpen verder kunt bladeren.

Paginaselectie met P+/P-



P+ volgende teletekstpagina oproepen.

P- vorige teletekstpagina oproepen.

Bijkomende mogelijkheden voor het selecteren van pagina's:



1e mogelijkheid:

INFO: Overzichtspagina 100 oproepen.



2e mogelijkheid:

Paginanummer rechtstreeks invoeren.



3e mogelijkheid:

I De pagina bevat 3-cijferige paginanummers.

▼ ▲ Gewenste paginanummer markeren.



OK Pagina oproepen.

4e mogelijkheid:

I De pagina bestaat uit meerdere subpagina's, te herkennen aan het symbool en de pijlen aan de onderkant.

▼ ▲ Naar de voetregel wisselen.

◀ ▶ < of > markeren,

OK vorige/volgende subpagina kiezen.

I Het aantal actuele subpagina's wordt tussen de pijlen weergegeven.



Verklaring van de symbolen in de voetregel van teletekst

| Symbol | Toets afstands-bediening | Toelichting |
|--------|--------------------------|---|
| < | - | Bij teletekstpagina's met subpagina's: vorige subpagina weergeven. |
| > | - | Bij teletekstpagina's met subpagina's: volgende subpagina weergeven. |
| | PIP | Tv-beeld verbergen (teletekst als volledig scherm). |
| | PIP | Tv-beeld zichtbaar maken (Split screen teletekst/tv-beeld). |
| | - | Modus Newsflash inschakelen. |
| | - | Verborgen informatie op de teletekstpagina tonen. |
| | - | Verborgen informatie op de teletekstpagina opnieuw onderdrukken. |
| ★ | ★ | Actuele teletekstpagina aan de favorieten in de weergave Home toevoegen. |
| ⚙️ | MENU | Functielijst met teletekstinstellingen oproepen. |

HbbTV/MediaText

HbbTV¹ (Hybrid broadcast broadband television) biedt de gebruiker uitgebreide multimediacontent, bijv. mediatheken of aanvullende informatie bij het lopende programma, voor zover deze door de betreffende zender wordt aangeboden (Extra dienst).

MediaText dient voor het gebruik van de volgende teletekst/videotekstgeneratie op basis van HbbTV.

De MediaText/HbbTV-tekst kan worden opgeroepen vanuit een HbbTV-applicatie of kan rechtstreeks worden gestart.

i Voor gebruik van HbbTV/MediaText moet het tv-toestel een verbinding met het internet hebben. Voor video-streaming wordt een verbinding van minstens 6.000 kbit (DSL 6000 of equivalent) aanbevolen.

HbbTV-applicatie oproepen

Wanneer er na het veranderen van zender een HbbTV-applicatie beschikbaar is voor de gekozen zender, wordt die bij een automatisch startgedrag geladen en verschijnt er een rood toetsymbool. Bij een manueel startgedrag wordt de applicatie pas geladen, wanneer de rode toets wordt ingedrukt. Het startgedrag kan onder **Systeeminstellingen** → **Bediening** → **andere...** → **HbbTV** → **Functie van de TEXT-toets** worden ingesteld.

- i** HbbTV wordt door de gekozen zender aangeboden.
- i** Verbinding met het internet tot stand gebracht.
- i** Instelling HbbTV-modus op **aan**.

 **Rode toets:** HbbTV-applicatie laden/weergeven.



Hoe de HbbTV-applicatie er uitziet, welke functies de toetsen hebben en welke functies er beschikbaar zijn hangt af van de aanbieder.

In bepaalde omstandigheden worden opname- en aantekeningfuncties van de applicaties niet ondersteund. Loewe geeft geen enkele garantie in verband met de beschikbaarheid, de werking en de inhoud van de HbbTV-applicaties.

HbbTV-applicatie verbergen/sluiten.

BACK: HbbTV-applicatie verbergen/sluiten.

Afhankelijk van het gekozen startgedrag wordt de HbbTV-applicatie verborgen (automatisch) of gesloten (manueel). Bij het startgedrag **automatisch** is een tweede druk op de **BACK-toets** vereist om de applicatie te sluiten. Na het sluiten verschijnt er een schermmelding.

HbbTV-tekst rechtstreeks oproepen

i Afhankelijk van de programma-aanbieder is het in bepaalde gevallen niet mogelijk MediaText direct op te roepen. MediaText moet dan via de HbbTV-applicatie worden geopend.

i MediaText/HbbTV-tekst wordt door de gekozen zender aangeboden.

i Verbinding met het internet tot stand gebracht.

TEXT

TEXT: "Standaard"-teletekst oproepen (zie hoofdstuk **TV**, paragraaf **Teletekst**).

Wanneer u nogmaals op de **TEXT-toets** drukt, wordt de MediaText/HbbTV-tekst opgeroepen.

i De functie van de **TEXT-toets** kan ingesteld worden.

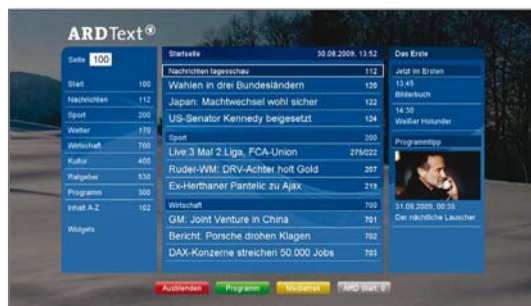

Het navigeren binnen de HbbTV-tekst en de functies van de kleurtoetsen kunnen variëren, afhankelijk van de aanbieder.

HbbTV-tekst verlaten

BACK

Wanneer u op de **BACK-toets** drukt, wordt HbbTV-tekst beëindigd.

HbbTV in de modus DVB-Radio

Verschillende DVB-radiozenders bieden eveneens HbbTV-tekst/mediatekst aan. De bedieningswijze komt overeen met de bediening in de tv-modus.

¹ Afhankelijk van de betreffende instellingen.

Televisiekijken met timeshift

U kunt met de Digital Recorder van uw Loewe tv-toestel uitzendingen opnemen op de ingebouwde vaste schijf van het tv-toestel.

De tv-uitzending waarnaar u kijkt, wordt automatisch op de achtergrond opgenomen. U kunt een uitzending te allen tijde stopzetten en later "uitgesteld" weergeven (Timeshift functie). De maximale timeshift is drie uur.

In de modus Timeshift wordt de uitzending **niet** langdurig opgeslagen. Als u uitzendingen langdurig wilt opslaan, gebruikt u de archiefopname (zie rechterkolom).

i Opnemen van analoge zenders is niet mogelijk.

i Bij uitzendingen van zenders die met CI Plus-codering werken, is een uitgestelde weergave in bepaalde gevallen niet of slechts beperkt mogelijk.

Onderbreken (uitgesteld televisiekijken starten)



PAUSE-toets indrukken.

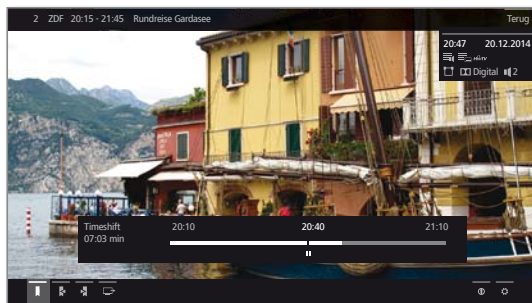

Het tv-beeld wordt een stilstaand beeld en het statusvenster van de Digital Recorder verschijnt.

U ziet boven het nummer en de naam van de zender, begin, einde en titel van de actuele uitzending.

Onderaan staat aan het begin van de balk de tijd vanaf wanneer de opname op de achtergrond werkt. Aan het einde van de balk staat de tijd, die het programma vergt van het geheugen (wordt automatisch verlengd met telkens 30 minuten tot maximaal 3 uur). De tijd op de balk bij de PAUZE-toets toont de huidige positie.

Voortzetten (televisiekijken met timeshift)



Druk op de **PLAY-toets**.

U bekijkt het tv-programma nu met timeshift vanaf het tijdstip waarop u op de **PAUZE-toets** hebt gedrukt. Op het scherm wordt pauzesymbool **||** vervangen door weergavesymbool **▶**.

Zie hoofdstuk **Video**, paragraaf **Video-weergave** om de uitgestelde weergave verder te bedienen.

Naar livebeeld overschakelen (uitgesteld televisiekijken (Timeshift) beëindigen)



Druk op de **STOP-toets**.

U keert terug naar het livebeeld van de uitzending.

Omschakelen naar een andere zender

Wanneer u van zender verandert, wordt de vertraagde opname (Timeshift) opnieuw gestart. De vertraagde opname tot dat moment wordt weggegooid (timeshift-buffer wordt leeggemaakt).

Bij het wisselen tussen gecodeerde en ongecodeerde inhoud van gelijke zenders wordt de timeshift-buffer eveneens geleegd. Uitgesteld televisiekijken wordt daarbij afgebroken; u keert terug naar het livebeeld van de uitzending. Neem een interessante uitzending op zenders met wisselende codering als voorzorg op.

Archiefopname

Uitzendingen die u op een later tijdstip wenst te bekijken, neemt u in het Digital-Recorderarchief (DR+ archief) op.

Een opname kan manueel (Directe opname/Opname via een menu) of als timeropname plaatsvinden. De invoer van timergegevens kan ook manueel of gemakkelijk via bijv. de EPG worden uitgevoerd.

Wanneer er informatie uit EPG of teletekst beschikbaar is, slaat de Digital Recorder voor elk tv-programma de titel en de bijkomende informatie in het archief op.

Wanneer er bijkomende talen worden uitgezonden bij DVB-uitzendingen, worden die mee opgenomen. DVB-ondertitels kunnen ook mee opgenomen worden.

Tijdens een archiefopname kunt u ook naar een ander tv-programma kijken of een reeds opgenomen programma uit het archief weergeven. U kunt echter ook hetzelfde programma dat u nu in het archief opneemt, uitgesteld bekijken.

Bij multirecording kunnen tegelijkertijd twee programma's worden opgenomen (zie volgende pagina).

Tijdens de archiefopname wordt de voortgangsbalk voor de opname rood weergegeven.

i Opnemen van analoge zenders is niet mogelijk.

i Het opnemen van CI Plus-gecodeerde uitzendingen is in bepaalde gevallen niet of slechts beperkt mogelijk.

i Om de volledige functieomvang van DR+ te gebruiken, moeten bij gebruik van DVB-S twee antennenkabels worden aangesloten.

Directe opname (One Touch Recording) / Opname via een menu

Bij een directe opname (One Touch Recording) wordt de opname onmiddellijk met één enkele toetsdruk gestart. Bij de opname via een menu wordt de opname pas via de invoer van de opnameduur gestart.

i Wanneer de uitzending vanaf het begin werd bekeken, wordt deze vanaf het begin in het DR+-archief gekopieerd. Anders begint de opname vanaf het punt waarop de uitzending werd bekeken.



Directe opname (One Touch Recording):

RECORD-toets lang indrukken: de actuele uitzending wordt direct opgenomen.



Rechtstreekse opname (Opname via een menu):

RECORD-toets kort indrukken.



◀ ▶ Opnameduur selecteren,

OK bevestigen.

Indien gewenst, timergegevens aanpassen (bijv. bestand, begin, einde, opnamesoort).

◀ ▶ ▶ ▶ **Uitzending opnemen** selecteren,

OK overnemen.

Andere zender bekijken tijdens een archiefopname

Nadat u de opname hebt gestart, kunt u op een andere zender afstemmen.

i De tweede zender kan ook tijdens een lopende opname met timeshift worden bekeken (timeshift bij lopende archiefopname).

Andere zender uit het archief kijken tijdens een archiefopname

Nadat de opname is gestart, kunt u ook naar een ander, reeds opgenomen tv-programma kijken.



DR+ archief oproepen.



▼ ▲ Opgenomen uitzending markeren,

OK uitzending bekijken.

De opname gaat dan op de achtergrond verder.

Televisiekijken met timeshift tijdens een archiefopname



PAUSE-toets: overschakelen op stilstaand beeld. De opname wordt daarbij op de achtergrond voortgezet. Weergave bij uitgesteld televisiekijken tijdens een archiefopname:

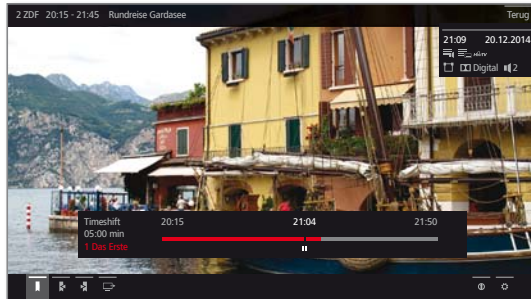

PLAY-toets: weergave vervolgen. U bekijkt dan de archiefopname met timeshift. Zie hoofdstuk **Video**, paragraaf **Video-weergave** om de uitgestelde weergave verder te bedienen.



STOP-toets: Timeshift-functie beëindigen en terugkeren naar de actuele archiefopname.

Het tv-toestel uitschakelen tijdens een archiefopname

U kunt het tv-toestel tijdens een opname in de stand-bymodus uitschakelen. De opname gaat dan in de stand-bymodus verder.

i Schakel het tv-toestel in **geen geval** uit met de netschakelaar of door de stekker uit het stopcontact te trekken, anders gaat de opname verloren!

Een opname voortijdig beëindigen

U kunt een lopende archiefopname voortijdig beëindigen.



Druk op de **STOP-toets**. In de rechterbovenhoek verschijnt een beeldscherm-melding.



OK Opname beëindigen. De opname wordt beëindigd. Het tot dusver geregistreerde deel van de uitzending is op de vaste schijf opgeslagen. Het is mogelijk dit via het DR+ archief weer te geven.

i Indien er twee archief-opnamen actief zijn (multirecording) dan wordt de eerst gestarte opname beëindigd.

i U kunt een lopende opname ook beëindigen door in het timeroverzicht het bijbehorende timeritem te wissen (zie hoofdstuk **Diversen**, paragraaf **Timer**).

Multirecording

Met de functie multirecording hebt u de mogelijkheid twee programma's tegelijkertijd op te nemen en nog een derde ernaast te bekijken.

Over het algemeen geldt: iedere opname, iedere geselecteerde zender moet een transponderstroom hebben. Met Dual-Channelapparaten hebt u beschikking over twee gescheiden stromen.

Het ideale geval is dat twee zenders die een transponder delen, worden opgenomen, zodat er nog een gewenst derde programma kan worden bekeken.

Bij de gelijktijdige opname van twee programma's die op twee verschillende transponders liggen, kunt u voor het derde programma slechts een zender kiezen die op een van de twee transponders ligt. Alle zenders die op andere transponders liggen, worden in de zenderlijst donkergrijs weergegeven en zijn niet oproepbaar.

i Om de volledige functieomvang van multirecording te gebruiken, moeten bij gebruik van DVB-S twee antennenkabels worden aangesloten.

i Opnemen van analoge zenders is niet mogelijk.

i Het opnemen van CI Plus-gecodeerde uitzendingen (bijv. zenders in HD) is in bepaalde gevallen niet of slechts beperkt mogelijk.

i De in de volgende tabel weergegeven voorbeelden voor zendercombinaties gelden uitsluitend voor DVB-S. Voor DVB-C kunnen andere combinaties gelden.

Welke zender/opnamecombinatie gebruikt kan worden, hangt af van de desbetreffende zendergroep/transpondergroep. U ontvangt de informatie bij uw netaanbieder of bij de desbetreffende zenderstations.

Voorbeelden voor DVB-S opnamecombinaties:

| Zendercombinatie | mogelijk | Info |
|---|----------|--|
| Sat 1 opnemen Pro 7 opnemen Gewenste andere zender bekijken | Ja | Transponder 1: Sat 1, Pro 7 Transponder 2: vrij voor de keuze van een gewenste zender |
| Sat 1 opnemen RTL opnemen Gewenste andere zender bekijken | Nee | Transponder 1: Sat 1 Transponder 2: RTL Er kan geen gewenste andere zender meer worden gekozen, uitsluitend een zender die op een van de gebruikte transponders ligt, bijv. Vox, Pro7, RTL2. |
| ARD HD opnemen ZDF HD opnemen arte HD bekijken | Ja | Transponder 1: ARD, arte HD Transponder 2: ZDF HD |
| RTL opnemen RTL II opnemen ARD HD bekijken | Ja | Transponder 1: RTL, RTL2 Transponder 2: ARD HD |
| RTL opnemen ARD HD opnemen ZDF HD bekijken | Nee | Transponder 1: RTL Transponder 2: ARD HD ZDF HD ligt op een andere transponder en kan daarom niet worden weergegeven. |

DR+ archief

Via het DR+ archief krijgt u toegang tot de opgenomen uitzendingen en start u de weergave. In het DR+-archief kunt u een eigen map aanmaken en uw aantekeningen desgewenst sorteren.

DR+ archief oproepen



DR+ archief oproepen.



▼ ▲ Gewenst DR+-archief kiezen, indien meerdere beschikbaar zijn.
OK archiefitems weergeven.

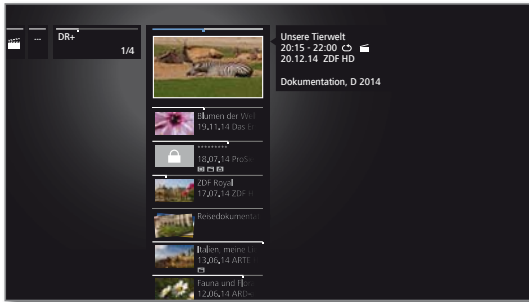

PIP: DR+-archiefweergave schakelen tussen standaardweergave en compacte weergave. Mappen worden in de standaardweergave door boven elkaar geplaatste miniatures en in het compacte overzicht door een pijl -> voor de mapnaam weergegeven.

Weergeven vanuit het DR+-archief



▼ ▲ Gewenste archiefitem (zender of map) markeren.

Indien map gemarkeerd:

- ▶ map openen,
- ▼ ▲ Gewenst tv-programma in map markeren,

OK Weergave van de gekozen tv-uitzending starten of voortzetten.

Meer informatie: zie hoofdstuk **Video**, paragraaf **Video-weergave**.

Tijdens het afspelen:

- P+** volgende tv-uitzending oproepen.
- P-** vorige tv-uitzending oproepen.

i Mappen worden in dit geval overgeslagen.



DR+ archief-functielijst

i Een archiefitem wordt gekozen.

i De beschikbare menuopties in de functielijst hangen af van het gekozen archiefitem (uitzending of map).



MENU: Functielijst oproepen.



▼ ▲ Gewenste functie selecteren,
OK Selectie bevestigen.

Gedetailleerde informatie Gedetailleerde informatie voor het gemarkeerde archiefitem weergeven.

Sortering De archiefitems op bepaalde criteria sorteren, bijv. oplopend A-Z of aflopend Z-A of op opnamedatum (nieuwe items eerst).

Andere naam geven Titel van de aantekening of de map wijzigen.

- Meervoudig selecteren Markeer meerdere archiefitems (zie hieronder).
- Wissen Wis het archiefitem van de vaste schijf en geef de geheugenplaats opnieuw vrij.
- Exporteren Archiefitem kopiëren/verplaatsen op/naar een extern aangesloten USB-opslagmedium of op/naar de vaste schijven die combineerbaar zijn met Loewe-tv-toestellen in het thuisnetwerk.
i Indien geen doelmedium beschikbaar is, wordt de menuoptie donkergrijs weergegeven.
- Verplaatsen Hiermee kunt u uw aantekeningen in het DR+-archief naar een map verplaatsen en een nieuwe map aanmaken (zie hieronder).
- Favoriet Voeg het archiefitem toe aan **Home** favorieten. Meer informatie in hoofdstuk **Weergave Home**.
- Wisbeveiliging Beveiliging tegen automatisch wissen door de wismanager inschakelen of verwijderen.
- Kinder-slot Bescherm een opgenomen uitzending met een pincode van vier posities tegen onbevoegde weergave.
i Het menupunt verschijnt alleen wanneer er een PIN-code werd ingesteld (**Systeeminstellingen** → **Bediening** → **Kinderslot**).
- Herhalen Archiefinvoer wordt bij een toekomstige weergave herhaald (in een cyclus) afgespeeld.

Meervoudige selectie

De meervoudige selectie biedt de mogelijkheid meerdere archiefitems te markeren en dan via de functielijst een gewenste handeling uit te voeren (bijv. exporteren, wissen).

i DR+-archief is geopend, meervoudige selectie wordt in de functielijst van het DR+-archief opgeroepen.



▼ ▲ Archiefitem selecteren,
OK Selectie bevestigen (archiefitem wordt blauw).
 Zo vaak herhalen als gewenst.



MENU: functielijst oproepen.



▼ ▲ Gewenste functie (bijv. wissen) selecteren,
OK Selectie bevestigen.
 De gemarkeerde archiefitems worden verwijderd.

Mappen in het DR+-archief

U kunt in het DR+-archief via de functie **verplaatsen** nieuwe mappen aanmaken.

In deze map kunt u aanwezige archiefitems verplaatsen of een nieuwe opname direct hierheen laten opnemen.

Hiervoor selecteert u gewoon in de opnamebesturing (timergegevens van) de gewenste map.

U kunt de naam van de nieuwe map zelf vaststellen. De hoofdmap van het DR+-archief heeft de vaste aanduiding **Hoofdmap**.

i Het is niet mogelijk meerdere mappen in elkaar te schuiven.

Opnamen uit het archief wissen

i Het gewenste item is in het DR+-archief gemarkeerd.



STOP-toets: wisdialoogvenster oproepen.



OK Wisproces bevestigen. Het DR+ archief wordt opnieuw weergegeven.

DR+ Streaming

Met de DR+-streamingfunctie kunt u via uw thuisnetwerk films van DR+-archieven van andere, op dezelfde manier ingestelde Loewe-tv-toestellen bekijken, voor zover die hun DR+-archieven beschikbaar hebben gesteld.

Eveneens kunt u het DR+-archief van uw tv-toestel beschikbaar maken voor andere tv-toestellen en UPnP-clients, die er dan toegang tot hebben via uw thuisnetwerk.

i Voor het gebruik van DR+ Streaming hebt u minstens twee Loewe-tv-toestellen nodig, waarvan minstens een tv-toestel een geïntegreerde vaste schijf bevat (met Chassis SL1xx, SL2xx, SL3xx als DR+ Streaming Server).

De tv-toestellen moeten via een netwerk met elkaar in verbinding staan (draadloos via WLAN of met een kabel via Ethernet, PowerLine).

i Archiefopnamen kunnen alleen vanaf een tv-toestel met geïntegreerde vaste schijf (DR+) in het netwerk bekeken of vrijgegeven worden.

Bij deze tv-toestellen die als DR+ Streaming Server fungeren, moet het DR+-archief voor andere toestellen worden vrijgegeven.

Systeeminstellingen → Bediening → andere ... → DR+ → DR+ Streaming → DR+ archief met andere toestellen delen → ja.

i De in het netwerk vrijgegeven archiefopnamen kunnen op alle tv-toestellen met chassis SL1xx, SL2xx, SL3xx en chassis MB180 worden afgespeeld.

Bij deze tv-toestellen die als DR+ Streaming Server fungeren, moet de toegang tot andere DR+-archieven worden geactiveerd:

Systeeminstellingen → Bediening → andere ... → DR+ → DR+ Streaming → DR+ Streaming → Andere archieven meegebruiken → ja.

i Functies die schijftoegang op een vrijgegeven apparaat vereisen, zijn bij de weergave van een invoer in het DR+-archief via het netwerk niet beschikbaar.

Zulke functies zijn bijv. kinderslot, wisbeveiliging, naam wijzigen, invoer of leestekens wissen, leestekens toevoegen, delen van de opname wissen/verbergen.

DR+ archiefitem via het netwerk weergeven

DR+

DR+ archief oproepen.



▼ ▲ Gewenste archief van het overeenkomstige apparaat selecteren, **OK** archiefitems weergeven.



▼ ▲ Gewenste archiefitem selecteren, **OK** Archiefitem weergeven.

Meer informatie, zie hoofdstuk **Video**, paragraaf **Video-weergave**.

Follow-Me-functie

Met de functie Follow me kunt u een lopende uitzending onderbreken op een tv-toestel met geïntegreerde vaste schijf en de weergave op een ander Loewe-tv-toestel op de plaats van de onderbreking voortzetten.

i Voor het gebruik van de functie Follow-Me hebt u minstens twee Loewe-tv-toestellen nodig, waarvan minstens een tv-toestel een geïntegreerde vaste schijf bevat (met chassis SL1xx, SL2xx, SL3xx). De tv-toestellen moeten via een netwerk met elkaar verbonden zijn (draadloos via WLAN of bedraad via Ethernet, PowerLine).

i Op het hoofdtoestel moet de functie ingeschakeld zijn: **Systeeminstellingen → Bediening → andere ... → DR+ → DR+ Streaming → DR+ archief met andere toestellen delen → ja.**

i Op het doeltoestel moet de functie ingeschakeld zijn: **Systeeminstellingen → Bediening → andere ... → DR+ → DR+ Streaming → DR+ Streaming → Andere archieven meegebruiken → ja.**

Follow-Me-opname op hoofdtoestel starten



PAUSE-toets indrukken.

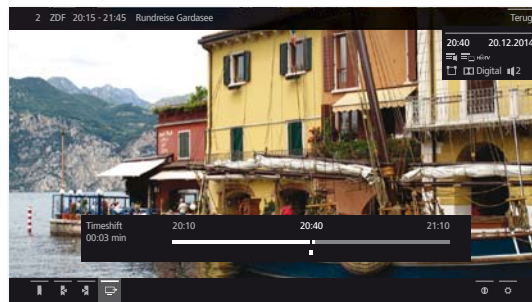

Het TV-beeld wordt een stilstaand beeld en het statusvenster van de Digital-Recorder verschijnt.



▼ ▲ ► **Follow-Me** activeren.

U ziet een schermmelding.

Na ongeveer 20 seconden zonder invoer wordt de archiefopname automatisch gestart. Nadat de opname is gestart schakelt het TV-toestel zelf uit. De uitzending wordt in het DR+-archief opgenomen. De uitzending wordt vanaf nu door het opnemende tv-toestel in het netwerk vrijgegeven.

i Het begin van een **Follow-Me**-opname kunt u op de bestemmingstelevisietoestellen in uw netwerk d.m.v. een schermboodschap laten melden.

Weergave van de uitzending op het tweede toestel voortzetten

Roep via het tv-toestel waarop u de uitzending verder wenst te bekijken, het DR+-archief op van het opnemende toestel op.

DR+

DR+ archief oproepen.



▼ ▲ Archief van het opnemende tv-toestel kiezen, ► Archiefitems weergeven.

▼ ▲ Follow-Me-opname selecteren, **OK** opname bekijken.

Mobile Recording

Met Mobile Recording hebt u de mogelijkheid opnamen vanaf andere apparaten op uw tv-toestel te programmeren.

Deze functie baseert zich hoofdzakelijk op een eenvoudige e-mailcorrespondentie. Is de functie Mobile Recording geactiveerd en ingesteld, dan vraagt het tv-toestel op regelmatige tijden naar een e-mailadres.

Wordt er via de **Loewe Smart Assist App** een opnamecommando verzonden, dan komt dit commando op een verbindingsserver terecht. Van hieruit wordt een kort tekstbericht gestuurd naar het opgegeven e-mailadres. Het tv-toestel kan deze informatie lezen en een opname programmeren/starten.

I De **Loewe Smart Assist App** kunt u gratis voor iOS en Android in de App-Store downloaden.

I Het tv-toestel mag niet met een netschakelaar uitgeschakeld worden, omdat er dan geen opdrachten per e-mail kunnen worden verzonden.

I Het tv-toestel moet eveneens met internet zijn verbonden.

I De geprogrammeerde timer-opnamen van de functie Mobile Recording worden door het tv-toestel met de hoogste prioriteit behandeld. Zijn op hetzelfde tijdstip andere opnamen geprogrammeerd die binnen dezelfde opnameperiode liggen, dan worden deze door de nieuwe opname overschreven of wordt een deel van de opname afgebroken.

Instellingen Mobile Recording oproepen.

HOME

HOME: Weergave Home oproepen..



◀ ▶ ▲ ▼ **Systeeminstellingen** selecteren,
OK Systeeminstellingen oproepen.

▼ ▲ **Multimedia / Netwerk** selecteren,
▶ Naar volgende kolom wisselen.

▼ ▲ **Mobile Recording** selecteren,
OK oproepen.
Wizard voor Mobile Recording wordt gestart.

◀ ▶ **Functie actief** → ja selecteren.

◀ ▶ ▲ ▼ **E-mailaccount configureren** → **Automatisch / Manueel** selecteren.

Voer bij de selectie **E-mailaccount configureren** → **Manueel**, de instellingen van uw persoonlijke e-mailaccount in (zie rechterkolom).

Bij de selectie **E-mailaccount configureren** → **Automatisch** wordt de inbox van het systeem gebruikt. Het tv-toestel geeft in de volgende stap het e-mailadres en de veiligheidscode van de inbox van het systeem weer.

▶▶

▶▶ Verder naar de instelling van de opvraagtijden.



◀ ▶ ▲ ▼ Instellingen doorvoeren.

Instellingen opvraagtijden

Wanneer het tv-toestel in de standby-modus staat, kunt u de tijden bepalen waarop het tv-toestel de gedefinieerde inbox controleert op opnamecommando's.

Is het tv-toestel ingeschakeld of staat het in de snelstartmodus, dan geldt bovendien een vaste controle-intervaltijd van 10 minuten.

Controle- Hier kunt u vaststellen binnen welke periode het tv-
periode toestel de inbox controleert.

Controle- Hier kunt u vaststellen op welke tijdsintervallen
interval het tv-toestel de inbox in de aangegeven periode controleert.

Start/Einde Hier worden de start- en eindtijden afhankelijk van
van controle- de opvraagperiode weergegeven.
periode

I Indien u de start/eindtijden van de opvraagperiode afzonderlijk aangeeft, dan moet u bij de opvraagperiode **Door gebruiker gedef.** kiezen.

In de laatste stap wordt gecontroleerd of op de ingevoerde gegevens het e-mailadres toegankelijk is. Bij een succesvolle test wordt de configuratie afgesloten.

Instellingen persoonlijk e-mailadres

Indien als e-mailadres de door het systeem gegenereerde inbox wordt geselecteerd, dan wordt het adres automatisch op de server aangemaakt. U hoeft geen verdere instellingen te maken.

Bij de selectie **E-mailaccount configureren** → **Manueel** moet u de fabrieksinstellingen aanpassen en de instellingen van uw persoonlijke, **bestaande** e-mailaccount invoeren.

U kunt de benodigde parameters vinden onder de menupunten Instellingen/Opties van het door u gebruikte e-mailprogramma (bijv. Outlook, Thunderbird) of bij de provider van uw e-mailaccount.

Vereisten pagina 1:

| | |
|------------------------|----------------------------------|
| E-mailadres: | tv-xxxxxxxxxx@loewe-dialogue.com |
| Accounttype: | POP3 of (IMAP) |
| Inkomende mail: | mail.loewe-dialogue.com |
| Uitgaande mail (SMTP): | mail.loewe-dialogue.com |
| Gebruikersnaam: | tv-xxxxxxxxxx@loewe-dialogue.com |
| Wachtwoord: | ***** |
| Beveiligingspincode: | xxxx |

Vereisten pagina 2:

| | |
|---------------------------------|---|
| Poort voor inkomende mail: | 995 (POP3), 0 993 (IMAP) |
| Versleuteling inkomend verkeer: | 'Nee', 'SSL', 'StartTSL' |
| Server vereist verificatie: | 'Nee' |
| Poort voor uitgaande mail: | '25' (Nee), '587' (StartTSL), '465' (SSL) |
| Versleuteling uitgaand verkeer: | 'Nee', 'SSL', 'StartTSL' |
| E-mail verwijderen van server: | 'Nee' |
| Postvakinstellingen e-mail: | Terugzetten |

Programmering op afstand via gewenste e-mailclient

Naast de comfortabele programmering op afstand via de Loewe Smart Assist App bestaat ook de mogelijkheid de opname met elk gewenste e-mailclient op afstand te programmeren.

De onderwerpregel van de e-mail moet de gedefinieerde viercijferige veiligheidspincode zijn, die de tijd en zender van de uitzending bevat:

PIN TIJD UITZENDING ZENDER

Voorbeeld: 1234 20:45 Das Erste HD
1234 8.45 pm Das Erste HD

De opnameprogrammering van een uitzending die op de huidige dag op het tijdstip **20:45** uur loopt, op de zender **Das Erste HD**. Een precieze weergave van start- en eindtijd van de uitzending is niet nodig.

I De zendernamen hoeft niet 100% nauwkeurig te zijn; de naam wordt met een bepaald algoritme vergeleken. Het is echter raadzaam de zendernamen als notitie in uw mobiele telefoon op te slaan.

Als de opnameperiode meer dan 24 uur in de toekomst ligt, moet bovendien de datum in de onderwerpregel worden weergegeven:

1234 04.09.2014 20:45 Das Erste HD
1234 09/04/2014 8.45 pm Das Erste HD

U ontvangt ter bevestiging een e-mail van uw tv-toestel (alleen bij persoonlijke e-mailaccount) met de actuele lijst van geprogrammeerde timeropnamen.

Video

Via de optie **Video** krijgt u toegang tot video's van lokale (USB, thuis-netwerk) en onlinebronnen.

i Hogeresolutie filmmateriaal (HD-films) vanaf het formaat 720p (resolutie 1280 x 720 of hoger) moet via een **draadverbinding** afgespeeld worden. Bij een **draadloze** verbinding kunnen technische beperkingen (bijv. stoorgevoeligheid, bandbreedtebeperking) korte onderbrekingen in de weergave veroorzaken of de weergave geheel onmogelijk maken.

Videselectie oproepen

HOME

HOME: Weergave **Home** oproepen.



◀ ▶ ▲ ▼ **Video** selecteren.

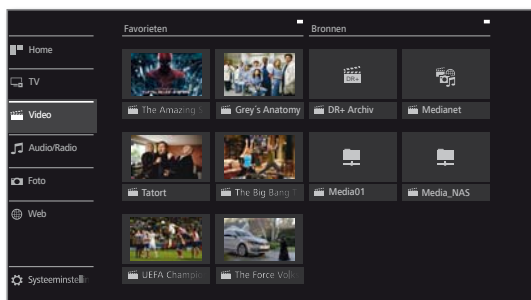

◀ ▶ ▲ ▼ Favoriet (indien aanwezig) of bron selecteren, **OK** oproepen.

Mogelijke videobronnen

i Welke mediabronnen hier worden weergegeven, hangt af van uw beschikbare/gebruikte toestellen.

DR+ archief Uitzendingen die u met de Digital Recorder op een ingebouwde vaste schijf opneemt, worden opgenomen in het **DR+ archief**. Via het DR+ archief kunt u uw opgenomen uitzendingen weergeven, bewerken of wissen.

Meer informatie zie hoofdstuk **TV**, paragraaf **Digital Recorder – DR+ archief**.

MediaNet **MediaNet** oproepen.

Meer informatie zie hoofdstuk **Web**, paragraaf **MediaNet**.

USB USB-opslagmedia die zich op de USB-poorten van uw tv-toestel bevinden. De exacte naam hangt af van het betreffende opslagmedium.

i Lees in verband met de USB-sticks ook de opmerkingen in hoofdstuk **Diversen**, paragraaf **Software-Update!**

TwonkyMedia WMP11 Voorbeelden van mediaservers in uw thuisnetwerk. De exacte naam hangt af van de door u gebruikte mediaserver.

Videofunctielijst

De videofunctielijst bevat de afzonderlijke functies voor uw video's.

i Een videobron wordt geselecteerd.

i De beschikbare menuopties in de functielijst hangen af van het huidige gemarkeerde object (gegevens-bron, map, bestand).

MENU

MENU: Functielijst oproepen.

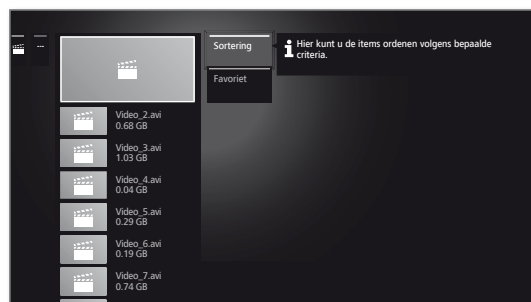

◀ ▶ Gewenste functie selecteren, **OK** selectie bevestigen.

Sortering Mediagegevens in de geopende map op alfabet (oplopend A-Z of aflopend Z-A), bestandsgrootte of datum (nieuwe invoeren eerst) sorteren.

Favoriet Gemarkeerde mediagegevens aan de **Favorieten** in de weergave **Home** toevoegen.

Video selecteren

i Een videobron wordt geselecteerd.

i De mappenstructuur en de weergavevorm van de titelkeuze is afhankelijk van de geselecteerde bron.



◀ ▶ Gewenste map selecteren, **OK** map openen. Indien gewenst, herhalen.

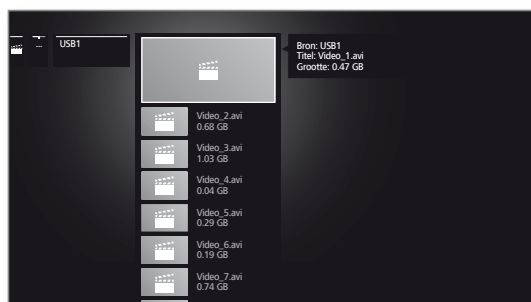

◀ ▶ Gewenste video selecteren, **OK** weergave van de gekozen video starten of voortzetten.

Meer informatie: zie hoofdstuk **Video**, paragraaf **Video-weergave**.

Video-weergave

De beschrijving van de volgende functies geldt net zo voor de weergave van video's uit het DR+ archief als voor video's van USB-opslagmedia of mediaservers in het thuisnetwerk.

i Bij de weergave van vermeldingen in het DR+ archief zijn ook extra afspeel- en bewerkingsmogelijkheden beschikbaar (zie volgende pagina).

Videostatusaanduiding

De statusaanduiding biedt u nog andere opties voor de huidige weergave.



INFO: Statusbalk weergeven.



BACK: Statusaanduiding opnieuw onderdrukken.

Toelichting op de symbolen van de statusaanduiding bij videoweergave

i Het aantal beschikbare symbolen in de statusweergave is afhankelijk van de geselecteerde video en de videobron (DR+-archief, USB, thuisnetwerk).

| Symbol | Toets afstands-bediening | Toelichting |
|--------|--------------------------|---|
| | BACK | Lijstweergave oproepen (video selecteren). |
| | lang | Manueel leestekens plaatsen (zie volgende pagina). i Alleen bij DR+ archiefweergave. |
| | lang | Manueel leestekens wissen (zie volgende pagina). i Alleen bij DR+ archiefweergave. De functie is alleen beschikbaar wanneer een manueel geplaatst leesteken binnen vijf seconden op de huidige weergavepositie zit. |
| | | Naar de volgende bladwijzer springen (zie volgende pagina). i Alleen bij DR+ archiefweergave. |
| | | Naar het vorige leesteken springen (zie volgende pagina). i Alleen bij DR+ archiefweergave. |
| | - | Het dialoogvenster voor het wissen van leestekens oproepen. i Alleen bij DR+ archiefweergave. |

| Symbol | Toets afstands-bediening | Toelichting |
|--------|--------------------------|--|
| | - | DR+ Follow-Me-opname starten. Met de Follow-Me-functie kunt u een lopende uitzending onderbreken en de weergave op een ander Loewe-tv-toestel op de plaats van de onderbreking voortzetten. i Uitsluitend tijdens uitgestelde weergave (Timeshift functie). |
| | - | De intervalfunctie oproepen (zie volgende pagina). i Alleen bij DR+ archiefweergave. i Alleen in de pauzmodus selecteerbaar. |
| | - | Huidig stilstaand beeld als titelbeeld gebruiken in het DR+-archief. i Alleen bij DR+ archiefweergave. i Alleen in de pauzmodus selecteerbaar. |
| | - | Schakel het nu weergegeven archiefitem in of schakel het opnieuw uit. i Alleen bij DR+ archiefweergave. |
| | - | Schakel de herhaling (eindeloze weergave) van alle titels van de huidige map/directory in/uit. i Bij de weergave van video's via USB-opslagmedia of uit het thuisnetwerk. |
| | - | Schakel de herhaling (eindeloze weergave) van de huidige titel in/uit. i Bij de weergave van video's via USB-opslagmedia of uit het thuisnetwerk. |
| | - | Beeldformaat instellen van de videoweergave. |
| hh:mm | - | Naar de gewenste positie in de weergave springen. |
| | | De nu weergegeven video aan de Favorieten in de weergave Home toevoegen. |
| | INFO | Gedetailleerde informatie over de huidige weergave oproepen. i Toets INFO: weergave detailinfo wanneer statusweergave weergegeven is, anders oproep statusweergave. |
| | MENU | De functielijst met video-instellingen oproepen. |

Toelichting bij de toetsen



- INFO** lang indrukken: toelichting bij de toetsen weergeven.
- INFO** of **BACK**: toelichting bij de toetsen verbergen.

Weergave pauzeren (stilstaand beeld)

-  **PAUSE-toets:** Overschakelen op stilstaand beeld.
-  **PLAY-toets:** Weergave vervolgen.

Springen

Met een korte druk op de **toetsen** « of » kunt u in de film heen- en terugspringen. De sprongafstand is instelbaar in de **Systeeminstellingen** onder **Bediening** → **andere ...** → **DR+** → **Sprongafstand**.

-  » Vooruitspringen.
-  « Terug springen.

Springen met Smart Jump

De functie **Smart Jump** zorgt ervoor dat de sprongafstand bij elke verandering wordt gehalveerd of na drie sprongen in dezelfde richting wordt verdubbeld (max. 8 minuten). Zo kunt u snel naar een bepaalde plek in een opname gaan.

De instelling voor Smart Jump vindt u in de **Systeeminstellingen** onder **Bediening** → **andere ...** → **DR+** → **Smart Jump**.

U zoekt een bepaalde scène in een lopende uitzending:

-   Druk naar believen de toets « (achteruit) of » (vooruit) meerdere keren kort in om snel door het gezochte bereik van de uitzending te springen.

Wanneer u over de gezochte scène van de uitzending heenspringt, kunt u in tegenovergestelde richting springen om hem te vinden. Voor de sprong wordt de sprongafstand gehalveerd.

Wanneer u opnieuw over de gezochte scène van de uitzending hebt heengesprongen, kunt u opnieuw in tegenovergestelde richting springen om hem te vinden. De sprongafstand wordt nogmaals gehalveerd.

Uw sprongen worden kleiner telkens als u van sprongrichting verandert; zo kunt u tot dicht bij een bepaalde scène komen.

Spoelen

U kunt om te zoeken naar gewenste scènes de video's op drie verschillende snelheden vooruit- en terugspoelen. Tijdens het spoelen is er geen geluid.

i Bij uitgesteld televisiekijken schakelt het toestel automatisch over op Weergave, wanneer het einde van de opname is bereikt.

i Bij vooruitspoelen van archiefitems wordt de weergave aan het einde van de opname beëindigd. U keert terug naar het DR+ archief.

-   « of » iets langer indrukken.

Telkens wanneer de toets « of » opnieuw kort wordt ingedrukt, wordt de snelheid verhoogd tot er opnieuw naar de eerste snelheid wordt teruggeschakeld.

De verschillende doorspoelsnelheden worden met het hiernaast getoonde symbool weergegeven.

-  **PLAY-toets:** Weergave vervolgen.

i Wacht bij internetvideo's tot ze in de buffer zijn geladen. Afhankelijk van de gegevenssnelheid van de film en de snelheid van de internetverbinding kan dat enkele seconden duren.

Extra functies bij DR+ archiefweergave

Bij het afspelen van opgenomen uitzendingen uit het DR+ archief zijn er extra bewerkings- en afspeelfuncties.

Leestekens plaatsen

Om interessante filmpassages later te kunnen terugvinden kunt u zelf leestekens plaatsen. Daarnaast zijn er ook automatisch ingestelde leestekens voor het start/einde van een uitzending.

Bij uitzendingen die in Dolby Digital 5.1 worden uitgezonden, zijn de reclameblokken bekend en worden bladwijzers automatisch aan het begin en einde van het reclameblok ingesteld.

Bij een lopende timeshift-opname (uitgesteld televisiekijken) wordt deze bij het plaatsen van een leesteken in een archiefopname omgezet.

-  **PLAY-toets** lang indrukken: Leesteken plaatsen.
 U ziet een schermmelding. Daarna wordt de statuslijst weergegeven en ziet u het geplaatste leesteken boven de balk voor de weergave.

i Automatisch ingestelde leestekens zijn wit gemarkeerd. Manueel geplaatste leestekens zijn blauw.

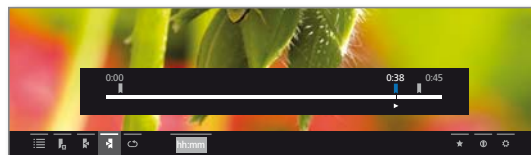

Naar leestekens springen

-  **INFO:** Statusbalk weergeven.
-  « » of « » Volgend of vorige leesteken selecteren, **OK** naar het volgende of vorige leesteken springen.
 of:
 **Blauwe toets:** naar de volgende leesteken springen.
 **Gele toets:** naar het vorige leesteken springen.

Manueel ingestelde leestekens wissen

Naar de manueel ingestelde leestekens springen.

-  « » of « » Leestekens wissen,  selecteren, **OK** Leestekens wissen.





of:

-  **PLAY-toets** lang indrukken: het leesteken wordt gewist.

Intervalfuncties

Bereiken tussen manueel of automatisch geplaatste leestekens (intervallen) kunnen voor toekomstige weergave worden verborgen. Bovendien kunnen via de intervalfuncties ongewenste passages aan het begin of aan het einde van uw opgenomen uitzendingen worden gewist.

i Er wordt een archiefitem weergegeven.

-  **INFO:** Statusbalk weergeven.
 Gewenst interval in de opgenomen uitzending door springen of spoelen regelen.
-  **PAUSE:** Weergave onderbreken.
-  « » of « » **Intervalfuncties**  selecteren, **OK** intervalfuncties oproepen.
 Functie selecteren.

Audio/Radio

Muziekbestanden van uw USB-opslagmedia en mediaservers in het thuisnetwerk en DVB- en internetradio vindt u onder de optie **Audio/Radio**.

Audioselectie oproepen

HOME

HOME: Weergave **Home** oproepen.



◀ ▶ ◂ ◃ **Audio/Radio** selecteren.

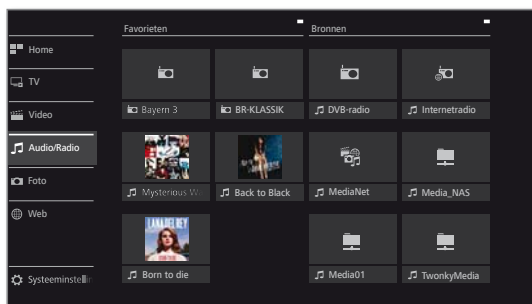

◀ ▶ ◂ ◃ Favoriet (indien aanwezig) of bron selecteren, **OK** oproepen.

Mogelijke videobronnen

i Welke mediabronnen hier worden weergegeven, hangt af van uw beschikbare/gebruikte toestellen.

DVB-radio Het tv-toestel kan digitale radiozenders via DVB ontvangen.

Meer informatie zie hoofdstuk **Audio/Radio**, paragraaf **Radiomodus (DVB-radio)**.

Internetradio Het tv-toestel kan digitale radiozenders via het internet ontvangen.

Meer informatie zie hoofdstuk **Audio/Radio**, paragraaf **Radiomodus (Internetradio)**.

MediaNet **MediaNet** oproepen.

Meer informatie zie hoofdstuk **Web**, paragraaf **MediaNet**.

USB USB-opslagmedia die zich op de USB-poorten van uw tv-toestel bevinden.

De exacte naam hangt af van het betreffende opslagmedium.

i Lees in verband met de USB-sticks ook de opmerkingen in hoofdstuk **Diversen**, paragraaf **Software-Update!**

TwonkyMedia WMP11 Voorbeelden van mediaservers in uw thuisnetwerk. De exacte naam hangt af van de door u gebruikte mediaserver.

Audio/Radiofunctielijst

De audio-/radiofunctielijst bevat de afzonderlijke functies voor uw muziektitels.

i Een audiobron wordt geselecteerd.

i De mappenstructuur en de weergavevorm van de fotokeuze is afhankelijk van de gekozen bron. (Voorbeeld: menufoto: bron server thuisnetwerk).

MENU

MENU: Functielijst oproepen.

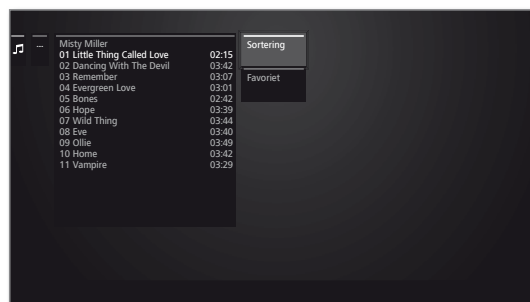

▼ ▲ Gewenste functie selecteren, **OK** selectie bevestigen.

Sortering Mediagegevens in de geopende map op alfabet (oplopend A-Z of aflopend Z-A), bestandsgrootte of datum (nieuwe invoeren eerst) sorteren.

Favoriet Gemarkeerde mediagegevens aan de **Favorieten** in de weergave **Home** toevoegen.

Muziektitels selecteren

i Een audiobron wordt geselecteerd.

i De mappenstructuur en de weergavevorm van de titelkeuze is afhankelijk van de geselecteerde bron.



▼ ▲ Gewenste map selecteren, **OK** map openen. Indien gewenst, herhalen.



▼ ▲ Gewenste muziektitel selecteren, **OK** weergave van de gekozen muziektitel starten of voortzetten.

Meer informatie: zie hoofdstuk **Audio/Radio**, paragraaf **Audio-weergave**.

Audio-weergave

Toelichting op de symbolen van de statusaanduiding bij audioweergave

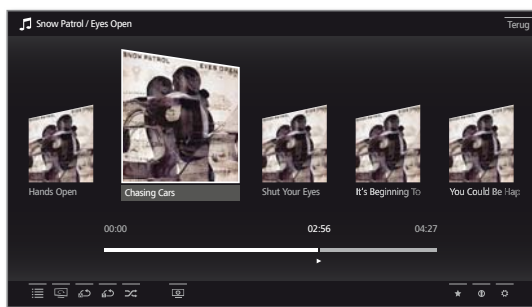

| Symbol | Toets afstandsbediening | Toelichting |
|--------|-------------------------|--|
| | | Lijstweergave oproepen (muziektitel/zender selecteren). |
| | - | Schakel de herhaling (eindeloze weergave) van alle titels van de huidige map/directory in/uit. i Alleen bij de weergave van muziektitels via usb/thuisnetwerk. |
| | - | Schakel de herhaling (eindeloze weergave) van de huidige titel in/uit. i Alleen bij de weergave van muziektitels via usb/thuisnetwerk. |
| | - | Schakel de toevallige weergave van de titel van de huidige map in/uit. i Alleen bij de weergave van muziektitels via usb/thuisnetwerk. |
| | | Beeldscherm van het tv-toestel uitschakelen. |
| | | Actueel weergegeven zender/muziektitel toevoegen aan Favorieten in de weergave Home . |
| | | EPG-gedetailleerde informatie over de huidige uitzending weergeven. i Alleen bij DVB-radio. Gedetailleerde informatie over weergegeven muziektitels oproepen. i Alleen bij de weergave van muziektitels via usb/thuisnetwerk. |
| | | Roep de functielijst met audioinstellingen op. |

Toelichting bij de toetsen

- INFO** lang indrukken: toelichting bij de toetsen weergeven.
- INFO** of **BACK**: toelichting bij de toetsen verbergen.

Weergave pauzeren

- PAUSE-toets:** Lopende weergave pauzeren.
- PLAY-toets:** Weergave hervolgen.

Spoelen

U kunt muziektitels op vier verschillende snelheden vooruitspoelen. Tijdens het spoelen is er geen geluid.

- »** iets langer indrukken.

Telkens wanneer de toets **»** opnieuw kort wordt ingedrukt, wordt de snelheid verhoogd tot er opnieuw naar de eerste snelheid wordt teruggeschakeld. Snelheden: 2x, 4x, 8x, 16x.

- PLAY-toets:** Weergave hervolgen.

Andere titel kiezen/lopende titel van voren af aan afspelen

- BACK:** Muziekselectie oproepen. De muziektitel selecteren zoals die is beschreven in hoofdstuk **Audio/Radio**, paragraaf **Muziektitels selecteren**.

Of:



P+ of **»** drukken: Volgende titel van het actuele album/de map afspelen.

P- of **«** drukken: Lopende titel van voren af aan afspelen.

P- of **«** opnieuw drukken: Vorige titel van het actuele album/de map afspelen.

Of:



▲ ▼ Naar de regel met muziektitels omschakelen, **◀ ▶** door muziektitels bladeren.

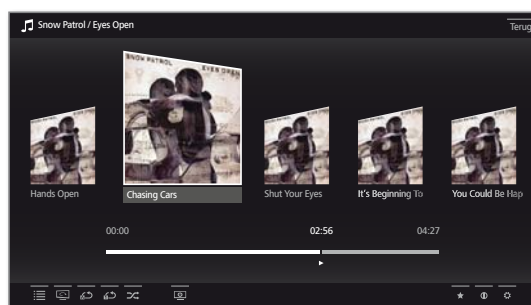

OK Afspelen van de gemarkeerde titel starten.

Afspelen beëindigen

- STOP-toets:** Beëindig de weergave en keer terug naar de muziekselectie.

Radiomodus (DVB-radio)

Het tv-toestel kan digitale radiozenders via DVB ontvangen.

i De **AUDIO-toets** wordt in de fabriek toegewezen aan de Radiomodus.

Radiomodus aan



AUDIO-toets op de afstandsbediening.
De laatst gebruikte radiomodus (DVB of internet) wordt opgeroepen.

Of:



HOME: Weergave **Home** oproepen.



◀ ▶ ▾ ▲ **Audio/Radio** selecteren.

◀ ▶ ▾ ▲ **DVB-radio** selecteren,
OK oproepen.

Bij het eerste gebruik van DVB-radio wordt de eerste zender van de radiozenderlijst opgeroepen, anders de laatst gebruikte zender.

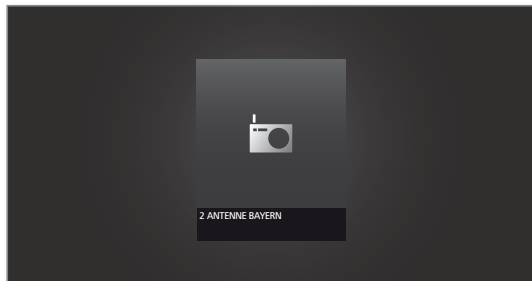

i Bepaalde radiozenders tonen in plaats van het hierboven afgebeelde symbool een zenderlogo.

Zender overschakelen

i De radiomodus is ingeschakeld en er is een radiozender opgeroepen (zie boven).



P+/P- volgende/vorige zender.

Het nummer en de naam van de zender worden kort weergegeven. De statusaanduiding met tijd/datum en uitzendingsafhankelijke symbolen worden eveneens weergegeven.

Of:



Directe invoer van de zender met de **cijfertoetsen**.

Of:



OK Zenderlijst oproepen.

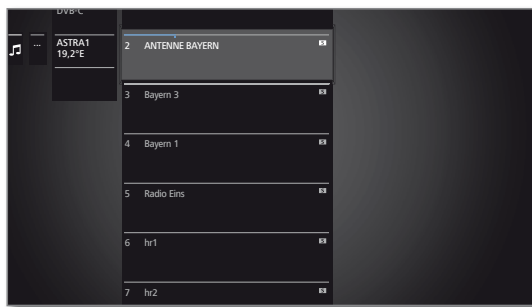

▼ ▲ Zenders selecteren,
OK oproepen.

Toelichting bij de toetsen



INFO lang indrukken: toelichting bij de toetsen weer-
geven.



INFO of **BACK:** toelichting bij de toetsen verbergen.

DVB-radiofunctielijst



MENU: Functielijst oproepen.

Of:



OK Zenderlijst oproepen.
▶ Functielijst oproepen.

▲ ▼ Functie selecteren.

OK oproepen.

Meer informatie in hoofdstuk **TV**, paragraaf **Functielijst**.

HbbTV in de modus DVB-Radio

Verschillende DVB-radiozenders bieden eveneens HbbTV-tekst/
mediatekst aan. De bedieningswijze komt overeen met de bediening
in de tv-modus (zie hoofdstuk **TV**, paragraaf **HbbTV/MediaText**).

Beeldscherm uit-/inschakelen



Groene toets: Beeldscherm uitschakelen

i Door het uitschakelen van het beeldscherm daalt
het verbruik van het tv-toestel.

Scherm met de afstandsbediening inschakelen:



op de **groene toets** drukken.



Scherm op het toestel inschakelen:

R op het bedieningsoog van het tv-toestel drukken.

Radiomodus verlaten



AUDIO-toets of



Tv-toetsen: tv-modus wordt opgeroepen.

Of:



HOME: Weergave **Home** oproepen.



◀ ▶ ▾ ▲ Andere bedrijfsmodus selecteren,
OK oproepen.

Radiomodus (internetradio)

Het tv-toestel kan digitale radiozenders via het internet ontvangen.

i De namen van de mappen en zenders in het internetradio-onderdeel worden bepaald door de provider vTuner. Een verandering van de zendervolgorde of een nieuwe naam aan zenders geven is hier niet mogelijk.

i Internetradio is alleen mogelijk, wanneer er een verbinding met het internet bestaat.

Radiomodus aan



AUDIO-toets op de afstandsbediening.
De laatst gebruikte radiomodus (DVB of internet) wordt opgeroepen. Of:



HOME: Weergave **Home** oproepen.



◀ ▶ ▶ ▶ **Audio/Radio** selecteren.

◀ ▶ ▶ ▶ **Internetradio** selecteren,
OK oproepen.

U bekijkt de internetradiozenderlijst.

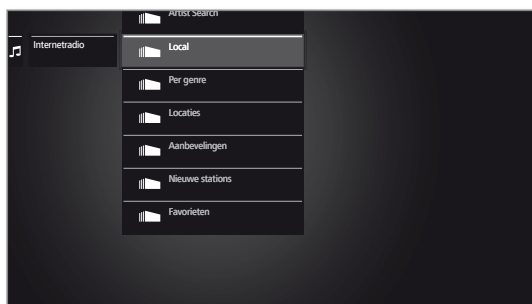

▼ ▲ Gewenste map selecteren,
OK map openen. Indien gewenst, herhalen.

▼ ▲ Zenders selecteren,
OK oproepen.

i Zie hoofdstuk **Audio/Radio**, paragraaf **Audio-weergave** voor de verdere regeling van de internetradioweergave.

Zender overschakelen



BACK: Zenderlijst oproepen.
Zender zoals hierboven beschreven selecteren. Of:



P+ / P- Door de zenders van de actuele internetradio-map bladeren. Of:



Toetsen 2-9: Beginletters invoeren. De zenderlijst springt naar de eerste zender van de ingevoerde letter.

Toelichting bij de toetsen



INFO lang indrukken: toelichting bij de toetsen weergeven.

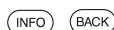

INFO of **BACK:** toelichting bij de toetsen verbergen.

Internetradiofunctielijst



MENU: Functielijst oproepen.



▲ ▼ Functie selecteren,
OK oproepen.

Meer informatie in hoofdstuk **TV**, paragraaf **Functielijst**.

Artist Search (Artiesten zoeken)

Via Artiesten zoeken kunt u snel en eenvoudig alle radiozenders vinden die al muziek van de gezochte artiest draaien. Een resultatenlijst wordt gesorteerd volgens **nu** en **vaak afgespeeld**.



i De zenderlijst van internetradio is geopend

▼ ▲ Artiesten zoeken selecteren,

OK Beeldschermtoetsenbord wordt geopend.

◀ ▶ ▶ ▶ Naam van de band of zanger/zangeres via het toetsenbord invoeren (zie ook hoofdstuk **Algemene informatie omtrent bediening**, paragraaf **Tekenitem via beeldschermtoetsenpaneel**),

OK overnemen, zoekopdracht wordt gestart.

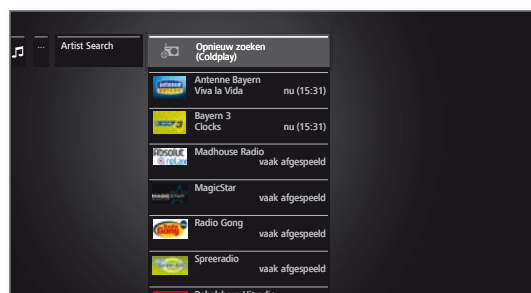

▼ ▲ Zender selecteren,
OK oproepen.

Zenderzoekfunctie

Via het menu-item Zenderzoekfunctie kunt u een internetradiozender direct op naam zoeken. De procedure is hetzelfde als hierboven beschreven voor Artist Search.

Beeldscherm uit-/inschakelen



Groene toets: Beeldscherm uitschakelen

Of:

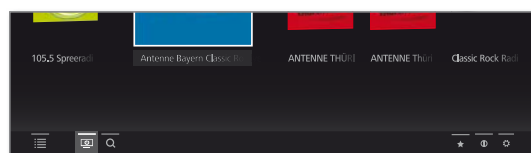

▼ ▲ ◀ ▶ **Beeldscherm uit** selecteren,
OK beeldscherm uitschakelen.

i Door het uitschakelen van het beeldscherm daalt het verbruik van het tv-toestel.

Scherf met de afstandsbediening inschakelen:
op de **groene toets** drukken.



Scherf op het toestel inschakelen:

R op het bedieningsoog van het tv-toestel drukken.



Radiomodus verlaten



Tv-toetsen: tv-modus wordt opgeroepen.

Of:



HOME: Weergave **Home** oproepen.



◀ ▶ ▶ ▶ Andere bedrijfsmodus selecteren,
OK oproepen.

Foto

Via de menuoptie **Foto** kunt u beelden van uw lokale media en van onlinebronnen op het tv-toestel bekijken.

Fotoselectie oproepen



HOME: Weergave **Home** oproepen.



◀ ▶ ▾ ▴ **Foto** selecteren.

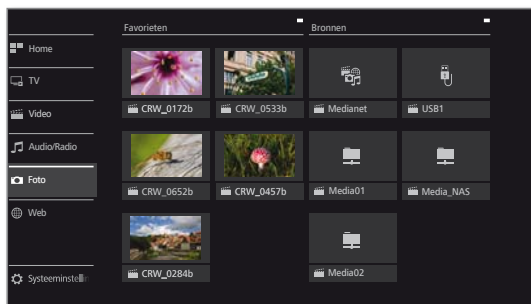

◀ ▶ ▾ ▴ Favoriet (indien aanwezig) of bron selecteren,
OK oproepen.

Mogelijke fotobronnen

i Welke mediabronnen hier worden weergegeven, hangt af van uw beschikbare/gebruikte toestellen.

MediaNet **MediaNet** oproepen.

Meer informatie zie hoofdstuk **Web**, paragraaf **MediaNet**.

USB USB-opslagmedia die zich op de USB-poorten van uw tv-toestel bevinden. De exacte naam hangt af van het betreffende opslagmedium.

i Lees in verband met de USB-sticks ook de opmerkingen in hoofdstuk **Diversen**, paragraaf **Software-Update!**

TwonkyMedia Voorbeelden van mediaservers in uw thuisnetwerk.
WMP11 De exacte naam hangt af van de door u gebruikte mediaserver.

Fotofunctielijst

De fotofunctielijst bevat de afzonderlijke functies voor uw foto's.

i Een fotobron wordt geselecteerd.

i De mappenstructuur en de weergavevorm van de fotokeuze is afhankelijk van de gekozen bron. (Voorbeeld: menufoto: bron server thuisnetwerk)

i De beschikbare menuopties in de functielijst hangen af van het huidige gemarkeerde object (gegevens-bron, map, bestand).



MENU: Functielijst oproepen.

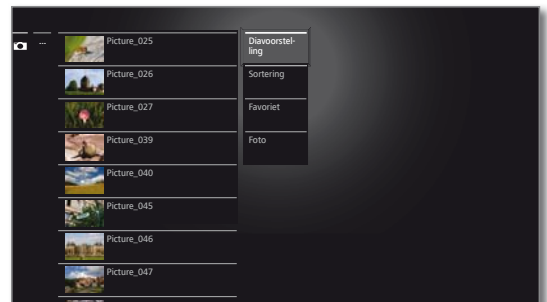

◀ ▶ Gewenste functie selecteren,
OK selectie bevestigen.

Diavoorstelling Diavoorstelling van de foto's in de nu gekozen map starten (meer informatie op de volgende pagina).

Sortering Mediagegevens in de geopende map op alfabet (oplopend A-Z of aflopend Z-A), bestandsgrootte of datum (nieuwe invoeren eerst) sorteren.

Favoriet Gemarkeerde mediagegevens aan de **Favorieten** in de weergave **Home** toevoegen.

Foto Hier kunt u veelgebruikte beeldinstellingen uitvoeren (Diashowsnelheid, Overgang, Autom. draaien).

Foto selecteren

i Een fotobron wordt geselecteerd.

i De mappenstructuur en de weergavevorm van de fotokeuze is afhankelijk van de gekozen bron (Voorbeeld: menufoto: bron USB).



◀ ▶ Gewenste map selecteren,
OK map openen.
Indien gewenst, herhalen.

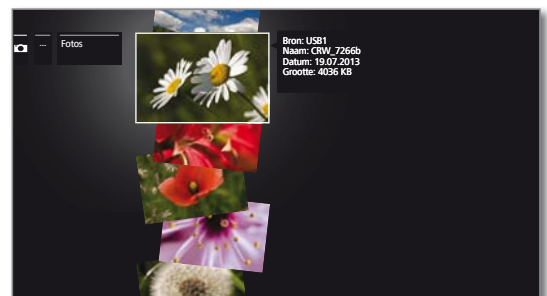

◀ ▶ Gewenste foto selecteren,
OK foto bekijken op volledig scherm.
Meer informatie op de volgende pagina – **Foto-weergave**.

Foto-weergave

Toelichting op de symbolen in de statusaanduiding bij de weergave van foto's

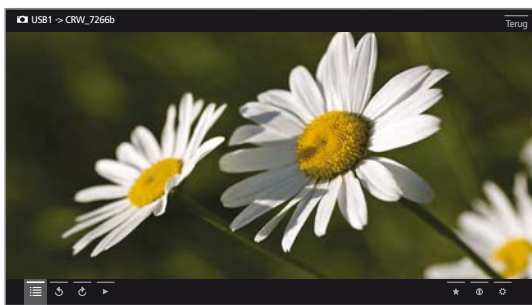

| Symbol | Toets Afstandsbediening | Toelichting |
|--------|-------------------------|--|
| | - | Lijstweergave oproepen (foto selecteren). |
| | - | Foto met 90° naar links draaien. |
| | - | Foto met 90° naar rechts draaien. |
| | | Diavoorstelling starten. |
| | | Lopende diavoorstelling pauzeren. |
| | kort | Vorige foto weergeven. |
| | kort | Volgende foto weergeven. |
| | | De nu weergegeven foto aan de Favorieten in de weergave Home toevoegen. |
| | | Gedetailleerde informatie over de weergegeven foto oproepen. |
| | | De functielijst met foto-instellingen oproepen. |

Toelichting bij de toetsen

- INFO** lang indrukken: toelichting bij de toetsen weergeven.
- INFO** of **BACK**: toelichting bij de toetsen verbergen.

Volledige beeldmodus

I Een foto is in de lijst (lijstoverzicht) gemarkeerd.



OK Foto in de volledige beeldmodus bekijken.

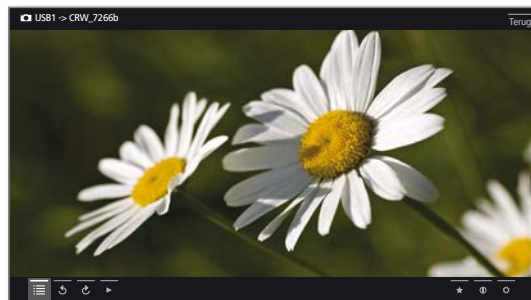

Vorig/volgende foto weergeven.

Foto draaien



Fotostatusregel weergeven.

markeren.

OK Foto in stappen van 90 graden naar links/rechts draaien.

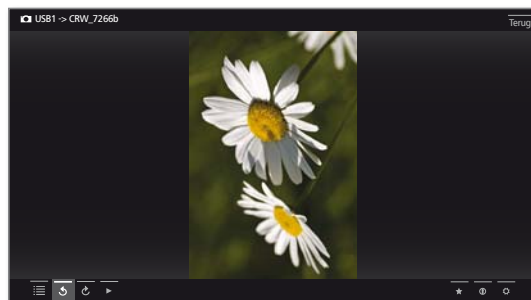

Diavoorstelling



PLAY-toets: Diavoorstelling starten.

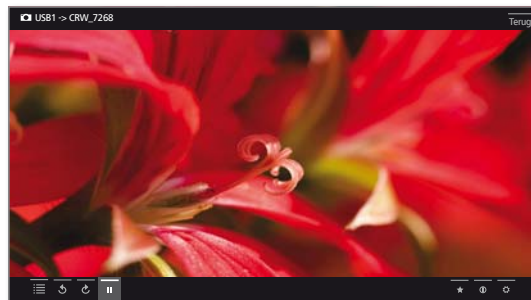

PAUSE-toets: Diavoorstelling pauzeren.



PLAY-toets: Gepauzeerde diavoorstelling voortzetten.

Volledige beeldmodus foto/diavoorstelling verlaten



STOP-toets: Volledige beeldmodus/diavoorstelling beëindigen en naar de fotoselectie terugkeren.

Web

Hier heeft u toegang tot multimediacontent op het internet (MediaNet) en tot een volwaardige webbrowser.

Webselectie oproepen

HOME

HOME: Weergave **Home** oproepen.



◀ ▶ ▾ ▸ **Web** selecteren.

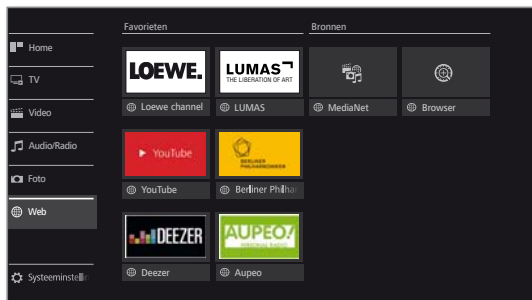

◀ ▶ ▾ ▸ Favoriet (indien aanwezig) of bron selecteren, **OK** oproepen.

Mogelijke webbronnen

MediaNet Onder de menuoptie **MediaNet** vindt u een voortdurend groeiend platform voor interactieve tv-toepassingen van het internet (zie volgende kolom). Alle toepassingen werden geoptimaliseerd voor gebruik op de tv.

Browser Internetbrowser van het tv-toestel oproepen. Meer informatie zie hoofdstuk **Web**, paragraaf **Browser**.

MediaNet

MediaNet oproepen

I Om de volledige functieomvang van MediaNet te kunnen gebruiken, moet het tv-toestel met internet zijn verbonden.

WEB

WEB: MediaNet oproepen¹.

Of:

HOME

HOME: Weergave **Home** oproepen.



◀ ▶ ▾ ▸ **Web** selecteren,

◀ ▶ ▾ ▸ **MediaNet** selecteren, **OK** oproepen.

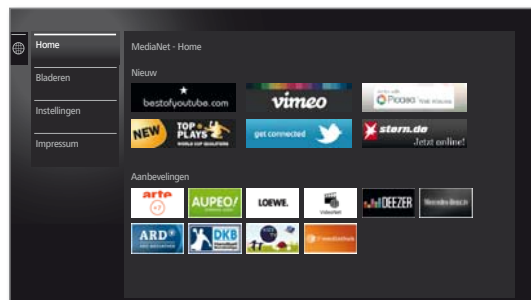

Het bovenste gedeelte van het startscherm van MediaNet bevat nieuwe online content.

Het onderste gedeelte van het startscherm van MediaNet bevat door Loewe vastgelegde **Aanbevelingen**.

I De gegeven content kan nu en dan zonder aankondiging worden gewijzigd.



▲ ▾ **Home** selecteren, **OK** naar rechts voor de keuze van de online content wisselen.

◀ ▶ ▲ ▾ Gewenste online content markeren. **OK** Content weergeven/afspelen.

I De navigatie binnen de afzonderlijke toepassingen hangt af van de desbetreffende aanbieder.

Functies van het startscherm van MediaNet

- Home Toont het startscherm van MediaNet met een keuze aan nieuw online inhoud en aanbevelingen.
- Bladeren Onder **Bladeren** kunt u de online content naar thema gestructureerd categoriseren en oproepen.
- Instellingen In de **Instellingen** voor MediaNet kunt u bijv. landen selecteren om de diverse aanbiedingen te gebruiken.
- Impressum Wettelijk voorgeschreven informatie tonen over de voor de content verantwoordelijke personen.

MediaNet verlaten

HOME

HOME: Weergave **Home** oproepen en een andere functie selecteren.

¹ De functies van de toetsen kunnen gewijzigd worden (zie hoofdstuk **Diversen**, paragraaf **Functie van de WEB-toetsen**). De beschrijving heeft betrekking op de standaardinstelling.

Browser

Met de ingebouwde Opera-browser kunt u rechtstreeks internetpagina's openen. De web-browser kan ook zonder internetverbinding worden gebruikt. Zo kunt u lokale apparaten bereiken, die een webinterface beschikbaar stellen (bijv. router, huisbesturing, thuisnetwerkserver).

Browser oproepen



HOME: Weergave **Home** oproepen.



◀ ▶ ▲ ▼ **Web** selecteren,

◀ ▶ ▲ ▼ **Browser** selecteren,

OK oproepen.

De startpagina wordt geopend.

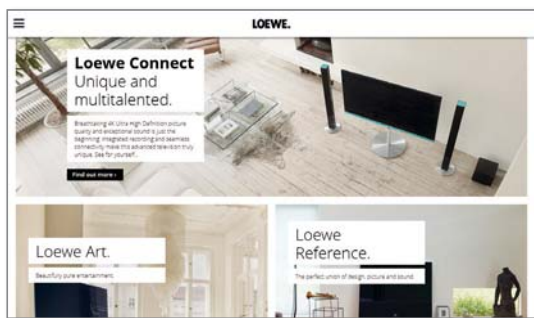

INFO: browserstatus zichtbaar maken.

Verklaring van de symbolen in de browserstatus



Weergegeven **internetpagina vernieuwen**.



Actuele pagina **instellen als startpagina**.

100% **Zoom**-factor van de weergegeven pagina/browser wijzigen.



Weergegeven website als favoriet aan **Weergave Home** toevoegen.

Op internetpagina's navigeren



P+ / P- Pagina verticaal voorbij laten schuiven.



◀ / ▶ Pagina horizontaal scrollen.



◀ ▶ ▲ ▼ Link- of tekstingaveveld met blauwe keuzekader markeren,

OK link openen of tekstinvoer bevestigen.



Druk voor het invoeren van tekst zo vaak op de cijfertoetsen van de afstandsbediening (0 tot 9) (zoals bij een mobiele telefoon) tot het gewenste teken wordt weergegeven. De beschikbare letters zijn op de individuele cijfertoetsen gedrukt.



Gele toets: Tekens wissen.



BACK: Tekstinvoer annuleren en invoerveld verlaten.

URL (internetadres) invoeren

i De browserstatus is zichtbaar.



◀ ▶ ▲ ▼ URL (internetadres) van de weergegeven internetpagina markeren,

OK adresinvoervenster openen.

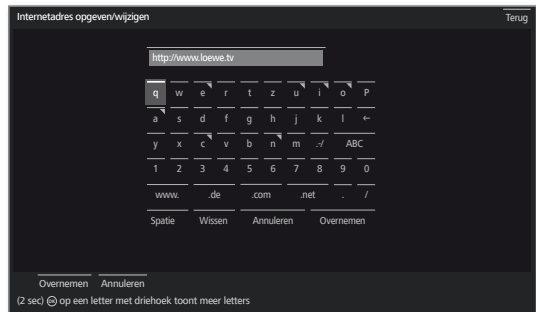

◀ ▶ ▲ ▼ Gewenst teken selecteren,

OK teken overnemen.

Als u lang op **OK** (2 sec.) drukt bij een letter met een driehoek, worden meer letters getoond.

← Tekens links van de cursor wissen.

.-/ De keuze schakelt naar bijzondere tekens om.

abc Omschakelen van hoofd- naar kleine letters.

Spatie Spaties invoeren.

Wissen Alle tekens wissen.

Annuleren Invoer annuleren. Het invoervenster wordt gesloten en de vorige internetpagina wordt opnieuw weergegeven.

Overnemen Adres overnemen en de nieuwe internetpagina openen.



i De tekens kunnen ook via een usb-toetsenbord of de cijfertoetsen van de afstandsbediening worden ingevoerd (zie linker kolom).

Browser verlaten



HOME: Weergave **Home** oproepen en een andere functie selecteren.

Systeeminstellingen

Onder de menuoptie **Home Systeeminstellingen** treft u alle instellingen en aanpassingsmogelijkheden van uw tv-toestel aan.

I Gedetailleerde informatie over de afzonderlijke instelmogelijkheden vindt u in de gebruikershandleiding, die u van de website van Loewe kunt downloaden (zie hoofdstuk **Diversen**, paragraaf **Documentatie**).

Systeeminstellingen oproepen

HOME

HOME: Weergave **Home** oproepen.



◀ ▶ ▲ ▼ **Systeeminstellingen** selecteren,
OK oproepen.

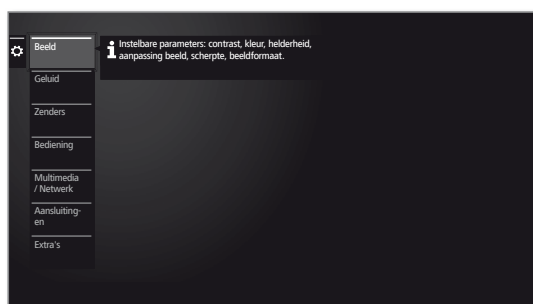

Of:

MENU

MENU lang indrukken: Systeeminstellingen oproepen.

Toelichtingen bij de instelmogelijkheden:

Beeld Hier voert u de instellingen uit die van toepassing zijn voor de weergave van het beeldsignaal van uw tv-toestel.

Menuoptie **Beeld:**

3D, Aanpassing beeld, Contrast, Helderheid, Kleurintensiteit, Image+ Active, Beeldformaat instellen.

Menuoptie **Beeld → andere ...:**

Kleurtemperatuur, Scherppte, Beeld verticaal verschuiven, Autom. Dimmen, Filmafvlakking (DMM), Digitale ruisonderdrukking (DNC), Huidskleurtoon, Deblocking-filter.

Geluid Onder deze menuoptie vindt u de instellingen voor de geluidswaergave.

Menuoptie **Geluid:**

Luistermodus, Klankaanpassing, Loudness, Surround-modus, Geluid/beeld-synchronisatie, Aanpassing geluidsvolume.

Menuoptie **Geluid → andere ...:**

Autom. Volumeregeling, AV-uitgangssignaal audio, Maximaal volume, Max. Inschakelvolumen, Balans.

I De beschikbare menu-items kunnen variëren en zijn afhankelijk van de aangesloten tooncomponenten afhankelijk.

Zenders Tv- en radiozenders verplaatsen en wissen. Bovendien kunt u de zenderlijst automatisch en manueel bijwerken. Uw zenders kunt u ook toewijzen aan persoonlijke lijsten en op die manier naar wens sorteren.

Menuoptie **Zenders:**

Automat. Zoeken TV+radio, Manueel zoeken (incl. antennestatus), Zenderlijsten TV, Zenderlijsten radio, Zenderlijst automatisch actualiseren, Alle zenderlijsten omzetten.

Bediening In dit menu treft u zowel instellingen voor extra functies van uw tv-toestel als EPG, beeld-in-beeld (PIP) en Digital Recorder (DR+), alsmede functie-overkoepelende instellingen, zoals tijd en datum, kinderslot of software-update aan.

Menuoptie **Bediening:**

Taal, Kinderslot, EPG, Energie-efficiëntie, Snelstartmodus, Software.

Menuoptie **Bediening → andere ...:**

OSD-beeldscherm, Tijd en datum, DVB-instellingen, PIP, DR+, Standaardteletekst, HbbTV, Tv draaien¹, Vaste schijf, Export log file, Funktion WEB-knop.

Multimedia / Netwerk Via het menu Multimedia/netwerk kunt u uw netwerkadaptor en de netwerktoegang configureren.

Via de menuoptie Renderer kunt u toestaan dat externe apparaten per app op uw televisietoestel (Renderer) weergegeven worden om daar de inhoud weer te geven.

Menuoptie **Multimedia / Netwerk:**

Netwerkinstellingen, Multimediaminstellingen, Renderer, Mobile Recording, Bluetooth.

Aansluitingen Via dit menu configureert u het tv-toestel voor het gebruik met externe apparaten.

De wizard geluidscomponenten leidt u comfortabel door de configuratie van uw gekozen audioapparaat zoals luidsprekersystemen of HiFi/AV-versterker.

Meer informatie vindt u in de gebruiksaanwijzingen van de gebruikte apparaten.

Menuoptie **Aansluiting:**

Geluidscomponenten, Antenne DVB, Instellingen AV-aansluiting, Digital-Link, Spelletjesmodus.

Extra's Onder deze menuoptie kunt u de apparatuur van uw tv-toestel oproepen, de eerste ingebruikname herhalen of het toestel op de fabrieksinstellingen terugzetten.

Eveneens kan DR+ Streaming worden geactiveerd, waarbij het tv-toestel de inhoud van het DR+-archief in het netwerk beschikbaar maakt.

Menuoptie **Extra's:**

DR+ Streaming, Uitrusting van het tv-toestel, Erste ingebruikneming herhalen, Fabrieksinstellingen herstellen.

¹ De menuoptie wordt alleen weergegeven, wanneer een gemotoriseerde draivoet op het tv-toestel is aangesloten.

Bluetooth

Met de Bluetooth-functionaliteit kunt u uw tv-toestel draadloos verbinden met een audiobron die Bluetooth kan ontvangen, zoals smartphone, tablet enz., en de tv als weergave-apparaat gebruiken (Bluetooth Music Player).

Bij de koppeling van een Bluetooth-toetsenbord (Bluetooth Keyboard) kunt u uw tekens comfortabel invoeren om bijvoorbeeld naar uw favoriete artiest te zoeken.

- i** Het tv-toestel kan met meerdere Bluetooth-apparaten worden gekoppeld. Er is echter slechts één actieve koppeling tegelijk mogelijk.
- i** De afstand tussen uw tv-toestel en het Bluetooth-apparaat dient niet meer dan ca. 10 m (zichtverbinding) te zijn.
- i** Uw Bluetooth Audio-bron moet A2DP Standard ondersteunen.
- i** Uw Bluetooth-toetsenbord moet HID Standard ondersteunen.

Bluetooth-functie oproepen

HOME

HOME: Weergave **Home** oproepen.



- ◀ ▶ ▲ ▼ **Systeeminstellingen** selecteren, **OK** systeeminstellingen oproepen.
- ▼ ▲ **Multimedia / Netwerk** selecteren, ▶ naar volgende kolom wisselen.
- ◀ ▶ **Bluetooth** selecteren, **OK** oproepen.

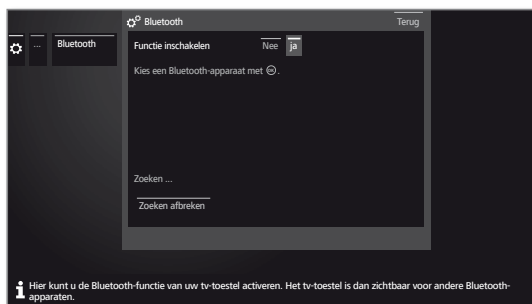

Functie inschakelen Hiermee activeert u de Bluetooth-functie van uw tv-toestel. Het tv-toestel is dan voor andere Bluetooth-apparaten zichtbaar.

i Standaardinstelling: **ja**.

Het zoeken naar Bluetooth-apparaten in de nabije omgeving start automatisch gedurende 2 min. Als er Bluetooth-apparaten beschikbaar zijn, worden deze in een lijst weergegeven.

Koppeling vanaf het tv-toestel



- ◀ ▶ ▲ ▼ Gewenste tv-toestel selecteren.
- OK** Gevonden apparaat koppelen. Voor het gekoppelde apparaat wordt een haakje geplaatst.
- Voor het geval dat een code nodig is, genereert het tv-toestel een koppelingscode. Deze moet in het Bluetooth-apparaat ingegeven en event. nog bevestigd worden.

Verder naar Bluetooth Music Player, zie rechterkolom.

Kopplung vom Bluetooth-Gerät aus



Activeer de Bluetooth-functie van uw audiobron. Raadpleeg wanneer nodig de gebruiksaanwijzing van uw audiobron.

Bevestig evt. de Bluetooth-zoekfunctie van de audiobron. Er wordt alleen naar Bluetooth-apparaten in de directe omgeving van de audiobron gezocht.

Selecteer **loewetv_x** (apparaatnaam vanaf de fabriek, x staat voor de tekenreeks).

De apparaatnaam die bij de Bluetooth-zoekopdracht verschijnt, is in te stellen in de **Systeeminstellingen** onder **Multimedia/Netwerk** → **Netwerkinstellingen** → **Toestelnaam**.

Bevestig de voor de koppeling weergegeven code. Het Bluetooth-apparaat wordt met het tv-toestel gekoppeld.

Verder naar Bluetooth Music Player, zie hieronder.

Bluetooth Music Player

Om het tv-toestel als weergaveapparaat bij audiostreaming te gebruiken, moet uw smartphone, tablet (audiobron) met het tv-toestel zijn gekoppeld.

Na een succesvolle koppeling van uw audiobron kunt u de audioweergave op uw audiobron starten.

Het geluid wordt op het tv-toestel weergegeven.

i Voor sommige audiobronnen moet de verbinding expliciet worden geactiveerd voordat het afspelen van muziek op het tv-toestel mogelijk is.

Geluidssterkte-instelling bij Bluetooth Music Player

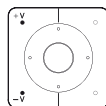

Met de toets **V+ / V-** op de afstandsbediening kan de geluidssterkte zoals gebruikelijk op het tv-toestel worden aangepast.

Per fabrikant/type van uw Bluetooth-apparaat kan de geluidssterkte ook direct op het weergaveapparaat worden ingesteld.

Indien u bij de Bluetooth-weergave met bijvoorbeeld geluidssterkte 60 naar uw muziek luistert, dan geldt deze geluidssterkte over het algemeen ook voor uw tv-geluid. We raden aan de geluidssterkte van de audiobron eerder hoog in te stellen en de werkelijke geluidssterkte met de afstandsbediening op het tv-toestel te regelen.

Bluetooth-toetsenbord (Bluetooth Keyboard)

Om een Bluetooth-toetsenbord als invoerapparaat te gebruiken, moet dit met het tv-toestel worden gekoppeld.



- i** Menu Bluetooth-functie geopend.
- ◀ ▶ ▲ ▼ Gewenste tv-toestel selecteren.
- OK** Gevonden apparaat koppelen. Voor het gekoppelde apparaat wordt een haakje geplaatst.
- Voor het geval dat een code nodig is, genereert het tv-toestel een koppelingscode. Gebruikt uw Bluetooth-apparaat de pincode 0000, dan vindt een automatische verbinding plaats. Indien uw Bluetooth-apparaat een andere code gebruikt, moet u deze op het Bluetooth-apparaat invoeren en evt. nog bevestigen.



Na een succesvolle koppeling kunt u alle tekens, die via het beeldschermtoetsenbord of de afstandsbediening worden ingevoerd, eenvoudig met uw Bluetooth-toetsenbord intoetsen.

Cinema Surround

Cinema Surround is een zogenaamde virtualizer die de mogelijkheid biedt om via de ingebouwde tv-luidsprekers een kunstmatig ruimtelijk geluidseffect te verkrijgen.

Surround-modus selecteren

i De selectie is beschikbaar bij de geluidscomponenten - tv-luidsprekers. Alle andere geluidscomponenten ondersteunen deze modus niet.

In te stellen in de **Systeeminstellingen** onder **Aansluitingen** → **Geluidscomponenten**.

i De selectie van de Surround-modus is mogelijk wanneer luistermodus (4) **◀** of (5) **◀** wordt gebruikt.

In te stellen in de **Systeeminstellingen** onder **Geluid** → **Luistermodus** of bij het lopende tv-programma via de functielijst (zie hoofdstuk **TV**, paragraaf **Functielijsten**).

HOME

HOME: Weergave **Home** oproepen.



◀ ▶ ▲ ▼ **Systeeminstellingen** selecteren,
OK systeeminstellingen oproepen.

▼ ▲ **Geluid** selecteren,
▶ naar volgende kolom wisselen.

◀ ▶ **Surround-Modus** selecteren,
OK oproepen.



▲ ▼ Gewenste modus selecteren.

Toelichtingen bij de instelmogelijkheden:

Cinema Surround Bij de Cinema Surround-modus wordt doorontwikkelde virtualizer-technologie van Loewe gebruikt. Deze verbetert de taalverstaanbaarheid bij de gelijktijdige verbreding van de 3D-klank.

i Standaard ingesteld in de fabriek.

Dolby Virtual Dolby Virtual simuleert de luisterindruk van een 5.1 surround sound-installatie via de ingebouwde tv-luidsprekers.

Tv draaien

Met een aangesloten gemotoriseerde draaivoet is het mogelijk het tv-toestel met de afstandsbediening automatisch te draaien.

i Het draaibereik en de uitschakelpositie kunt u onder **Systeeminstellingen** → **Bediening** → **andere ...** → **Tv draaien** instellen.

Tv-toestel draaien.

i In de normale tv-modus, zonder verdere weergaven:



◀ ▶ Tv-toestel in de gewenste positie draaien.

Of:

MENU

MENU: functielijst oproepen.



▲ ▼ **Tv draaien** selecteren,
OK oproepen.



◀ ▶ Tv-toestel in de gewenste positie draaien.

i De tv kan in het ingestelde draaibereik worden geplaatst.

BACK

BACK: tv draaien verlaten.

Timer

In het menu Timer vindt u de Timer-lijsten en de Timer-diensten. De timerlijst bevat alle geprogrammeerde opnames, gemarkeerde uitzendingen en kopieeropdrachten. Het menu Timer-diensten bevat een aantal handige wekfuncties.

Menu Timergegevens oproepen

HOME

HOME: Weergave **Home** oproepen.



◀ ▶ ▼ ▲ **TV** selecteren,
 ▶ ▶ ▼ ▲ **Timer** selecteren (bij bronnen),
OK oproepen.

Of:

DR+

lang indrukken: Menu Timergegevens oproepen.



◀ ▶ ▼ ▲ **Timerlijst** of **Timer diensten** (zie rechterkolom) selecteren.

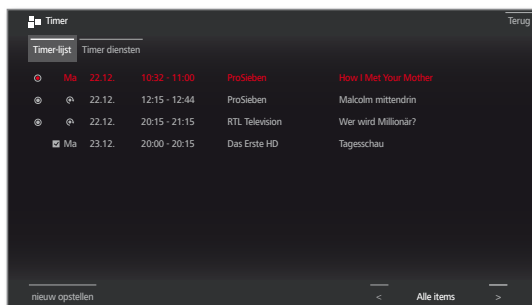

nieuw opstellen

U kunt via de timerlijst ook nieuwe opnamen programmeren, andere uitzendingen markeren en reeds gemarkeerde uitzendingen uit het DR+ archief op een externe vaste schijf met USB-aansluiting kopiëren.

i Als u Timeropnames hebt geprogrammeerd, mag u het tv-toestel alleen in de stand-bymodus uitschakelen. Schakel het tv-toestel **in geen geval uit** met de netschakelaar of door de stekker uit het stopcontact te trekken, aangezien er anders geen timeropname kan worden uitgevoerd.

i Bij een software-update kan het onder bepaalde omstandigheden voorkomen dat Timerinvoeren en opmerkingen van de uitzending gewist worden. Controleer na een software-update uw Timerlijst.

Toelichting bij de symbolen in de timerlijst:

- Opname
- Opname bezig
- Gemarkeerde uitzending
- Herhaalde opname (dagelijks, wekelijks of ma-vr)
- Serieopname

Geprogrammeerde Timeropdracht wissen/wijzigen

U kunt deze functie in het overzicht Timerlijst gebruiken om reeds geprogrammeerde opnames te wissen, een lopende Timeropname te beëindigen of een Timeropdracht te wijzigen.



i Het menu Timergegevens wordt weergegeven.

▼ ▲ Gewenste Timeropdracht markeren.



i De tekst van een lopende Timerregel is rood. Wanneer u die Timerregel wist, wordt de opname gestopt.

OK Gemarkeerde Timeropdracht wijzigen. De Timergegevens worden opgevraagd.

Of:



STOP: Gemarkeerde Timeropdracht wissen.



OK Wissen bevestigen. Timeropdracht wordt gewist.

Timer diensten

Geprogrammeerde alarmen gaan ook af wanneer het tv-toestel in standby werd uitgeschakeld.

Wanneer het tv-toestel bij het afgaan van een alarm uit de standbymodus wordt ingeschakeld, verschijnt er een melding op het scherm. Als die niet binnen 5 minuten met de **OK-toets** wordt bevestigd, wordt het tv-toestel om veiligheidsredenen opnieuw uitgeschakeld.

Ook kan het tv-toestel op bepaalde tijden automatisch worden uitgeschakeld. Een minuut voor de automatische uitschakeling wordt er een schermwaarschuwing gegeven.

Het automatisch uitschakelen kan dan worden verhinderd door op om het even welke toets te drukken.



i Het menu Timergegevens wordt weergegeven.

◀ ▶ ▼ ▲ **Timer diensten** selecteren.

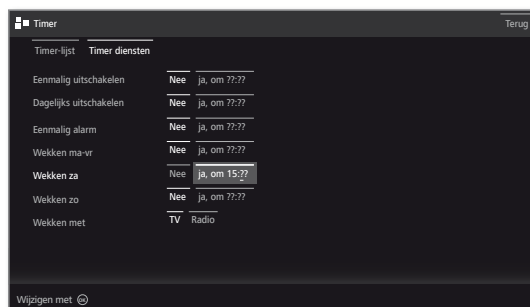

◀ ▶ ▼ ▲ Gewenste instelling selecteren, **OK** wijzigen.

OK Overnemen.

Software-Update

Uw Loewe TV-toestel biedt de mogelijkheid de software te actualiseren. Bij de software-update (pakketupdate) worden al de softwareversies in het tv-toestel geëvalueerd en indien nodig geactualiseerd.

Actuele softwareversies kunnen van de Loewe-internetsite worden gedownload (zie onder) en via een USB-stick op uw toestel worden geïnstalleerd.

Wanneer uw tv-toestel met het internet verbonden is, kan het tv-toestel ook rechtstreeks via het internet geactualiseerd worden.

Meer informatie over de internetupdate vindt u in de bedieningshandleiding die u van de Loewe-website kunt downloaden (zie hoofdstuk **Diversen**, paragraaf **Documentatie**).

i Het vernieuwen van de software is niet mogelijk, zolang een geprogrammeerde timeropname actief is.

i Bij een software-update kan het onder bepaalde omstandigheden voorkomen dat Timerinvoeren en opmerkingen van de uitzending gewist worden. Controleer na een software-update uw Timerlijst (zie hoofdstuk **Functies**, paragraaf **Timer**).

i Let op de voorwaarden die aan de USB-stick worden gesteld (zie hieronder).

Software-download voor update via USB

U kunt eventueel beschikbare nieuwe software voor uw tv-toestel downloaden van onze Homepage.

Bezoek daarvoor onze homepage op

www.loewe.tv/be-nl/supportportal

Selecteer op de Service-homepage het punt **Gratis registreren**. Volg de afzonderlijke stappen van de registratieprocedure.

Nadat u zich hebt geregistreerd en aangemeld op de support homepage, moet u ook nog uw toestel registreren (artikelnummer en serienummer gereedhouden - beide bevinden zich op de sticker op de achterkant van het toestel of onder **Systeeminstellingen** → **Extra's** → **Uitrusting van het tv-toestel**).

Vervolgens krijgt u een overzicht van de downloadbare content voor uw tv-toestel, waaronder ook software. Download de bestanden en pak al de bestanden in dit ZIP-archief uit in de rootdirectory van uw USB-stick.

Voer de software-update vervolgens uit zoals hieronder wordt beschreven.

Vereisten met betrekking tot de USB-stick

- Formattering in FAT32.
- Slechts één partitie.
- Geen gecodeerde sticks gebruiken.
- Geen sticks gebruiken die een cd-rom-drive simuleren
- De stick mag geen verborgen bestanden bevatten.
- Voor bepaalde toesteltypen is de vorm van de stick belangrijk. Maximale afmetingen in mm: 70 x 20 x 10.
- In geval van twijfel moet de USB-stick worden geformatteerd als "FAT32" zonder "geavanceerde eigenschappen".

i Om problemen bij de software-update van het tv-toestel te vermijden, moet de gebruikte USB-stick voldoen aan de eisen.

Software-update via USB-opslagmedium

Steek de USB-stick met gedownloade software daarvoor in een vrije USB-verbinding van het tv-toestel.

Software-update oproepen

HOME

HOME: Weergave **Home** oproepen.



◀ ▶ ▲ ▼ **Systeeminstellingen** selecteren, **OK** systeeminstellingen oproepen.

▼ ▲ **Bediening** selecteren, ▶ naar volgende kolom wisselen.

▼ ▲ **Software** selecteren, ▶ naar volgende kolom wisselen.

▼ ▲ **Software-update** selecteren, ▶ naar volgende kolom wisselen.

▼ ▲ **Via USB** selecteren, ▶ software-update oproepen. De versie van het momenteel geïnstalleerde softwarepakket wordt weergegeven.



▶▶ **Verder.** Het tv-toestel zoekt op de USB-stick naar een nieuw softwarepakket.

Wanneer er een nieuwe softwareversie wordt gevonden, verschijnt er een melding op het scherm. Wanneer er zich verschillende softwarepakketten op de USB-stick bevinden, wordt altijd het meest recente softwarepakket gebruikt.

Wanneer er bij het zoeken geen nieuw softwarepakket werd gevonden:



BACK: Assistent beëindigen.

Nieuw softwarepakket gevonden



▶▶ **Verder** start het laden van de nieuwe software.

Of:



BACK: Assistent beëindigen. De update wordt **niet** uitgevoerd.

Nieuw softwarepakket laden

De software wordt in verschillende stappen geladen. Het totale laad- en programmeerproces kan 50 minuten duren.

Schakel het tv-toestel tijdens het download- en installatieproces **niet** uit en blijft u van de netschakelaar **af**.

Wanneer het voltooid is, verschijnt er een melding.

Conditional Access-module (CA-module)

Om gecodeerde digitale zenders te kunnen ontvangen moeten een Conditional Access-module (CA-module) en een Smart Card in de CI-sleuf van uw tv-toestel worden gebruikt.

De CA-module en de Smart Card worden niet bij het tv-toestel geleverd. U kunt ze normaal verkrijgen bij uw speciaalzaak. Loewe geeft geen garantie voor het functioneren van de CA-module.

De CA-module moet bij het eerste gebruik eerst door het tv-toestel worden herkend en ingesteld. Daarom kan het tot één minuut duren alvorens de decodering bij het eerste gebruik start.

Smart Card in de CA-module schuiven

Schuif de Smart Card tot de aanslag in de CA-module. De kaartzijde met de goudkleurige contactchip moet naar de bredere zijde van de inschuifopening (zie afbeelding) gericht zijn. Let daarbij op de pijl die zich op de Smart Card bevindt.

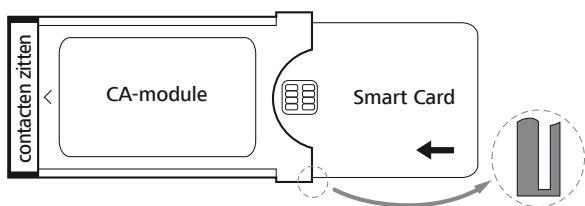

CA-module in de CI-sleuf van het tv-toestel schuiven

i Schakel het tv-toestel uit met de netschakelaar.

Verwijder de afdekking op de achterzijde van het toestel.

Schuif de CA-module voorzichtig met de contactzijde naar voren in één van beide CI-slots. Oefen niet teveel druk uit. Let erop dat de module niet verdraait. Schuif de CA-module tot de aanslag in de slot.

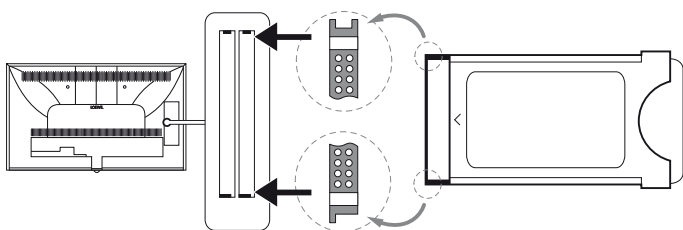

Sluit vervolgens de zijdelingse afdekking.

CA-module-informatie oproepen

i Dit menu is alleen toegankelijk, wanneer er een CA-module werd aangesloten.

HOME

HOME: Weergave **Home** oproepen.



◀ ▶ ▾ ▹ **Systeeminstellingen** selecteren, **OK** systeeminstellingen oproepen.

▾ ▹ **Extra's** selecteren, ▶ Naar volgende kolom wisselen.

▾ ▹ **Gewenste CA-module** selecteren.

i De weergegeven naam is afhankelijk van de aangesloten CA-module.

▶ Naar volgende kolom wisselen.

▾ ▹ **Module - Menu** selecteren, **OK** oproepen.

De inhoud van dit menu is afhankelijk van de betreffende aanbieder van de CA-module.

Gecodeerde zenders zoeken

Indien bij de eerste ingebruikname geen zoekopdracht naar de gecodeerde zender plaatsvindt, kan dit nadien met de zoekwizard worden uitgevoerd.

HOME

HOME: Weergave **Home** oproepen.



◀ ▶ ▾ ▹ **Systeeminstellingen** selecteren, **OK** systeeminstellingen oproepen.

▾ ▹ **Zenders** selecteren, ▶ naar volgende kolom wisselen.

▾ ▹ **Automat. Zoeken TV+radio** selecteren, ▶ naar volgende kolom wisselen.

◀ ▶ **Zoekinstellingen wijzigen** selecteren, **OK** wizard controleert zoekinstellingen.

i Onder Gecodeerde zenders moet **ja** worden gekozen.

◀ ▶ Vervolgens **Zoeken/actualisering starten** selecteren,

OK actualisering van de zenderlijst starten.

CA-module verwijderen

i Schakel het tv-toestel uit met de netschakelaar.

Verwijder de afdekking op de achterzijde van het toestel.

Trek de CA-module uit de CI-sleuf.

Breng de afdekking opnieuw aan.

Functie van de WEB-toetsen

U kunt de WEB-toetsen op de afstandsbediening een bepaalde functie geven (MediaNet, beeld/geluidmenu, luistermodus). De gekozen functie wordt dan met een druk op de toets direct opgeroepen.

Instellingen WEB-toetsen oproepen

i Standaardinstelling: **MediaNet**

HOME

HOME: Weergave **Home** oproepen.



◀ ▶ ▾ ▹ **Systeeminstellingen** selecteren, **OK** systeeminstellingen oproepen.

▾ ▹ **Bediening** selecteren, ▶ Naar volgende kolom wisselen.

▾ ▹ **andere ...** selecteren, ▶ andere instellingen oproepen.

▾ ▹ **Functie** **WEB**-knop selecteren, ▶ Naar volgende kolom wisselen.



▾ ▹ **Functie** selecteren, **OK** Overnemen.

Uitrusting van het tv-toestel

Hier krijgt u informatie over de technische uitrusting van het tv-toestel.

i De exacte productnaam vindt u op het typeplaatje op de achterkant van het toestel.

Uitrusting van het tv-toestel oproepen

HOME

HOME: Weergave **Home** oproepen.



◀ ▶ ▾ ▴ **Systeeminstellingen** selecteren,
OK systeeminstellingen oproepen.

▾ ▴ **Extra's** selecteren,
▶ naar volgende kolom wisselen.

▾ ▴ **Uitrusting van het tv-toestel** selecteren,
OK Uitrusting van het tv oproepen⁽¹⁾.

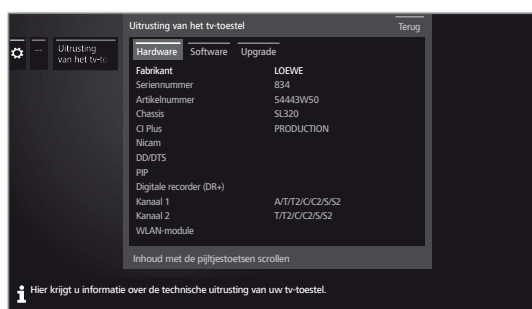

◀ ▶ ▴ ▾ **Categorie** (bijv. hardware, software etc.)
selecteren,
▾ ▴ naar wens inhoud op/nee**er** bewegen.

Documentatie

Via het ondersteuningsportaal op de homepage van Loewe kunt u, indien beschikbaar, een gebruikershandleiding downloaden. De gebruiksaanwijzing en de gebruikershandleiding worden regelmatig bijgewerkt.

Bezoek daarvoor onze homepage onder:

www.loewe.tv/be-nl/supportportal

Selecteer onder **Gebruiksaanwijzingen** in de Productkeuze uw tv-toestel (actuele apparaatlijn) en download daarna de gebruiksaanwijzing/gebruikershandleiding als PDF-bestand. Gebruiksaanwijzing voor oudere productlijnen kunt u in de productkeuzelijst vinden onder **Archief**.

Conformiteit / verklaring van de fabrikant



Loewe Technologies verklaart hierbij dat dit product voldoet aan de wezenlijke eisen en andere relevante bepalingen van de richtlijn 1999/5/CE en aan alle geldende EU-richtlijnen.

Het gebruik is toegestaan in alle landen van de **EU** en ook in **IJsland**, **Noorwegen** en **Zwitserland**. In **Frankrijk** en **Italië** is gebruik alleen **binnenshuis** toegestaan.

De volledige conformiteitsverklaring voor uw tv-toestel kunt u in de productselectie vinden onder:

www.loewe.tv/be-nl/supportportal

VESA-standaard

Hinweise zur Verwendung von Fremdhersteller Aufstelloptionen nach dem VESA-Standard⁽²⁾

Loewe Flat-tv's zijn gespecificeerd voor toebehoren van Loewe. Bij het gebruik van opstellingen van het tv-toestel van andere fabrikanten volgens de VESA-standaard moeten de aanwijzingen van de fabrikant m.b.t. de montage van de opstellingsoptie in acht worden genomen. Loewe is niet aansprakelijk voor het gebruik van opstellingen van andere fabrikanten.

Aan de achterwand van het tv-toestel bevinden zich vier schroefpunten voor de opname van VESA-adapterbouten.

De montage van een Loewe Flat-tv aan een houder volgens de VESA-standaard vereist **dwingend** het gebruik van de Loewe VESA-adapterbouten om beschadigingen aan het tv-toestel te voorkomen.

Schroef de Loewe VESA-adapterbouten met een aanhaalkoppel van ca. 4 Nm in de schroefpunten aan de achterwand van het tv-toestel (zie afbeelding 1).

Verwijder eerst evt. aanwezige schroeven in de vier schroefpunten.

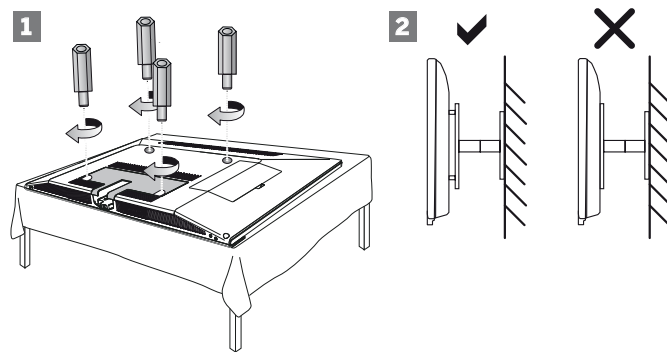

De Loewe VESA-adapterbouten dienen ervoor de stabiliteit en de minimale afstand van 5 mm tussen de achterwand en de VESA-houders te waarborgen (zie afbeelding 2). De VESA-houder mag in geen geval tegen de achterwand van het toestel aankomen.

Bij de montage van het tv-toestel moeten altijd alle **vier** Loewe VESA-adapterbouten worden gebruikt. Er mag per bevestigingspunt slechts **één** VESA-adapterbout worden gebruikt. Het is niet toegestaan meerdere VESA-adapterbouten in te schroeven of afzonderlijke adapterbouten te verlenen.

Meet de openingsafstand tussen de schroefpunten van uw tv-toestel. Een openingsafstand op de achterwand van uw tv-toestel van 400 x 400 mm betekent dat u de VESA 400-standaard moet gebruiken. Een passende houder moet daarom ook overeenkomen met de VESA 400-standaard.

Indien de VESA-norm van uw tv-toestel overeenkomt met de norm van de gewenste houder, dan moet de houder bovendien nog goedgekeurd zijn voor het gewicht en de afmetingen van het tv-toestel (Gewicht en apparaatafmetingen, zie hoofdstuk **Technische gegevens**).

Voor de toegestane draagkracht en de vakkundige bevestiging van de houder is Loewe **niet** verantwoordelijk.

Neem in ieder geval de in het hoofdstuk Veiligheidsinstructies beschreven punten in acht.

Wanneer u een VESA-optie van andere fabrikanten gebruikt, kunt u de VESA-adapterbouten M6x32 (art.nr. 90473.988) aanschaffen via uw Loewe-speciaalzaak.

⁽¹⁾ De weergegeven afbeeldingsgrafiek dient slechts ter voorbeeld. Per toesteltype kunnen de beschikbare hardware/software-onderdelen verschillen.

⁽²⁾ Alleen bij het toesteltype Reference 55.

Scherreiniging

Het aan uw tv-toestel aangebrachte frontscherm is zo gemaakt, dat er bij temperatuurschommelingen geen condenswater op het scherm wordt gevormd. Daarom kan het frontscherm niet luchtdicht afgesloten worden. Het kan gebeuren dat fijn stof zich op de achterkant van het scherm of op het paneel van het tv-toestel afzet.

U kunt het frontscherm van uw tv-toestel eraf halen en reinigen. U kunt de demontage en reiniging van het frontscherm zelf uitvoeren. Loewe is niet aansprakelijk voor evt. optredende schade, die door de (de)montage en reiniging van het frontscherm of door onvakkundig onderhoud ontstaat.

Nodige middelen: Reference 55: twee personen, Torx TX20, voorbereide plankruimte voor het scherm (min. 126 x 77 cm).
Reference 75/85: drie personen, Torx TX20, twee zuignappen.

U hebt ook de mogelijkheid de reiniging door uw dealer te laten uitvoeren (niet gratis).

Demontage & reiniging van het scherm (Reference 55)

Schakel voor de demontage van het scherm het tv-toestel uit en trek de stekker uit het stopcontact. Verwijder de stekker uit het stopcontact. Haal vervolgens de kabelafdekkingen van de achterwand van het tv-toestel.

Verwijder aan de achterkant van het tv-toestel de twee binnenste bevestigingsschroeven (A) M4x20/TX20 en de twee buitenste schroeven (B) M4x18/TX20. Zie de aangegeven plekken.

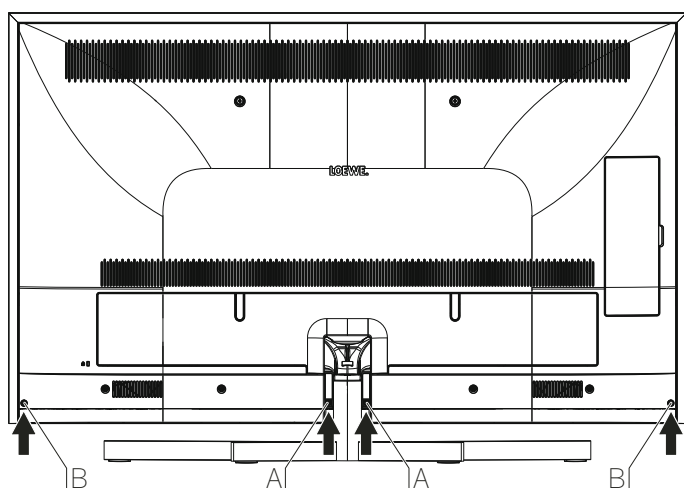

I Bij gebruik van de installatie-optie wandhouder WM67 moet u de onderkant van het tv-toestel voorzichtig van de wand wegtrekken of van de wand nemen om met geschikt gereedschap de vier schroeven aan de achterkant te kunnen verwijderen. Let u er hierbij op dat u het tv-toestel en de achterliggende wand niet beschadigt met het gereedschap. De verdere demontage van het scherm vindt plaats aan de voorkant van het toestel.

Het met textiel overspannen frontpaneel (C) kan nu worden verwijderd. Het voorpaneel wordt door magneten op zijn plek gehouden. Let er bij het verwijderen van het paneel op dat u het textiel niet beschadigt of verontreinigt. Gebruik geen puntige of scherpe voorwerpen.

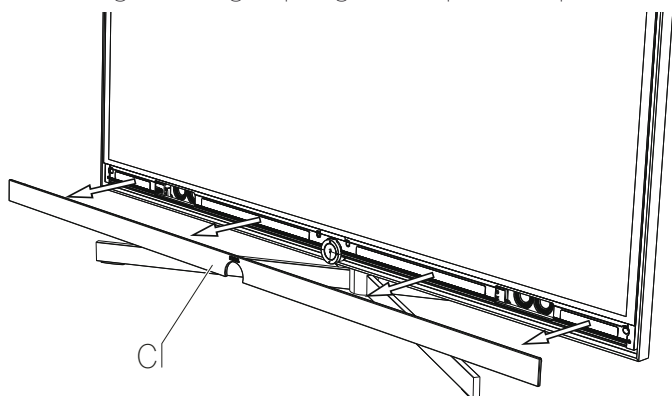

Het scherm kan nu worden verwijderd. Dit kan alleen met twee personen worden gedaan. Pak aan de onderkant van het voorpaneel de beide uitsparingen vast. Let u er hierbij op dat u de achterliggende luidsprekers niet beschadigt. Pak het scherm extra aan de bovenkant beet.

Schuif het scherm voorzichtig naar boven uit de verankering (1). Trek het scherm dan voorzichtig naar voren van het toestel vandaan (2).

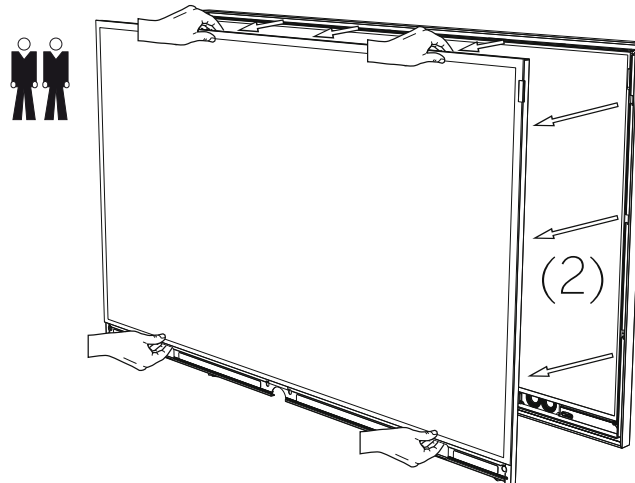
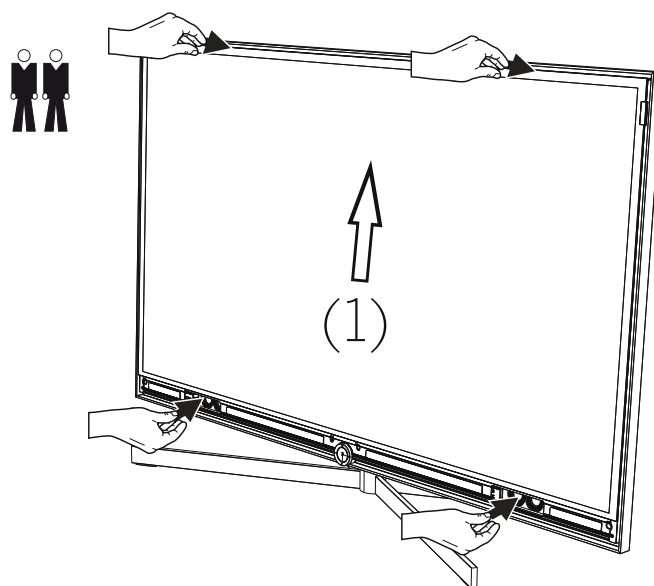

Leg het scherm voorzichtig met het hele oppervlak van de voorkant naar boven op een zachte ondergrond. Gebruik als ondergrond bijvoorbeeld een deken of het vlies dat deel uitmaakt van het verpakkingsmateriaal.

Reinig het scherm en het paneel alleen met een vochtige, zachte, schone en kleurneutrale microvezeldoek zonder bijtende of schurende reinigingsmiddelen.

Montage van het scherm (Reference 55)

Links en rechts aan het paneel bevinden zich steeds drie bevestigingspunten waarin het scherm moet worden geplaatst. De montage van het scherm kan alleen met twee personen worden uitgevoerd.

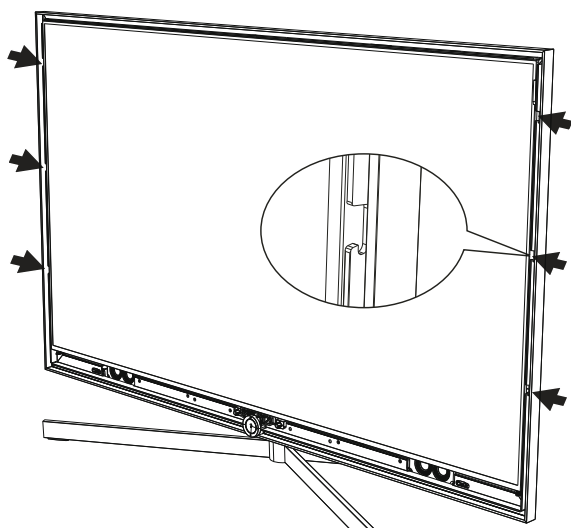

Plaats het scherm in het midden boven het paneel van het tv-toestel. Let u er hierbij op dat u het paneel en het aluminium profiel van het tv-toestel niet beschadigt. Plaats het scherm in de bevestigingspunten (1) en schuif het scherm langzaam naar beneden in de vergrendeling (2).

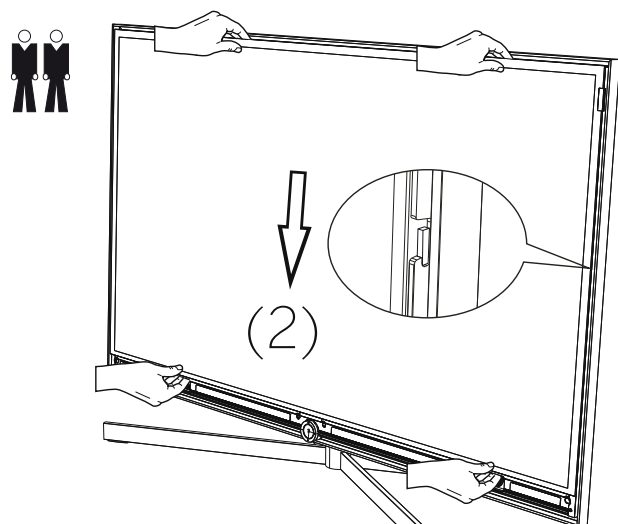
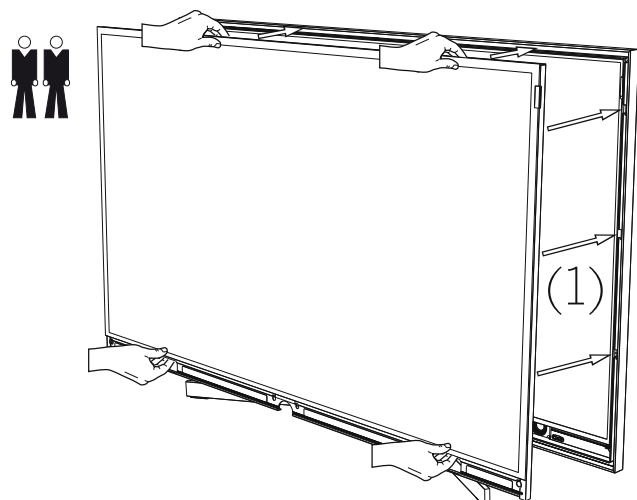

Pak het voorpaneel (C) en plaats de beide middelste bevestigingsbouten in de beide uitsparingen. Vervolgens worden de beide zijkanten van het voorpaneel vanaf het midden naar buiten gedrukt. Plaats de beide buitenste bevestigingsbouten in de beide uitsparingen.

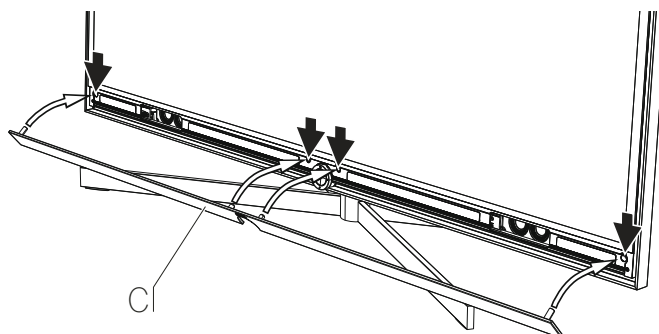

Het voorpaneel wordt door magneten op zijn plek gehouden. Schuif het voorpaneel naar boven, tot dit stevig aan het frontscherm aansluit. Let op de gelijkmatige zijdelingse uitlijning (centreren).

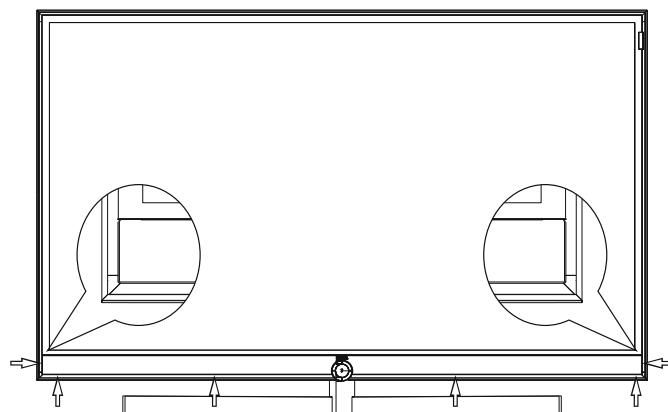

Schroef aan de achterkant de beide binnenste bevestigingsschroeven (A) M4x20 TX20 en de beide buitenste schroeven (B) M4x18 TX20 op de aangegeven plekken vast. Draai deze met de hand aan.. Sluit alle kabels weer in de aansluitingen aan.

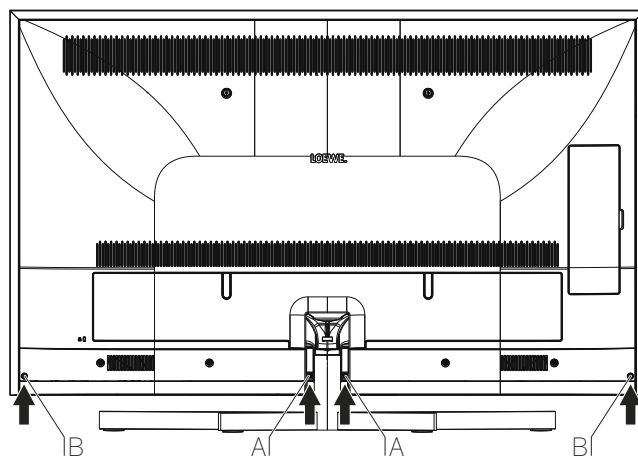

Demontage & reiniging van het scherm (Reference 75/85)

Schakel voor de demontage van het scherm het tv-toestel uit en trek de stekker uit het stopcontact. Verwijder de stekker uit het stopcontact. Haal vervolgens beide kabelafdekkingen van de achterwand van het tv-toestel.

Verwijder aan de achterzijde van het tv-toestel de twee bevestigingsschroeven (A) M4x35 / TX20 op de aangegeven plekken.

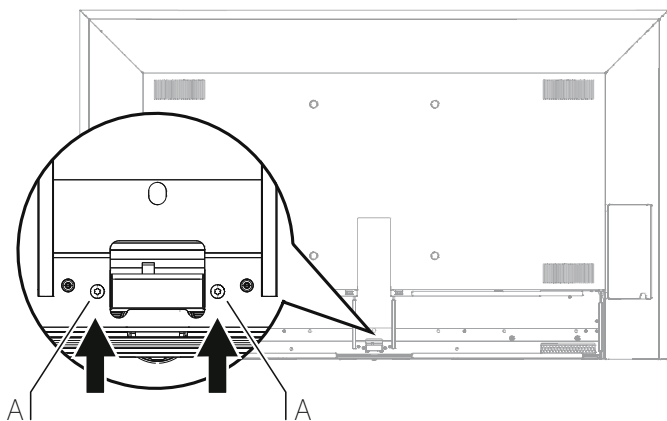

I Bij gebruik van de installatie-optie wandhouder (Wall Mount Reference 75/85) moet u met een geschikte inbussleutel TX20 beide schroeven aan de achterzijde van het toestel verwijderen. Let u er hierbij op dat u het tv-toestel en de achterliggende wand niet met het gereedschap beschadigt. De verdere demontage van het scherm vindt plaats aan de voorkant van het toestel.

Het met textiel overspannen voorpaneel (B) kan nu worden verwijderd. Let er bij het verwijderen van het paneel op dat u het textiel niet beschadigt of verontreinigt. Gebruik geen puntige of scherpe voorwerpen. Vermijd te veel buigen van het voorpaneel om te voorkomen dat het breekt.

Het voorpaneel wordt rechts en links door een bajonetsluiting (C) vastgehouden. Trek het midden van het voorpaneel (B) voorzichtig van het tv-toestel. Beide bajonetsluitingen rechts en links worden ontgrendeld. Eén kant van het voorpaneel komt vrij uit de houder, de andere kant kan er dan worden uitgevoerd.

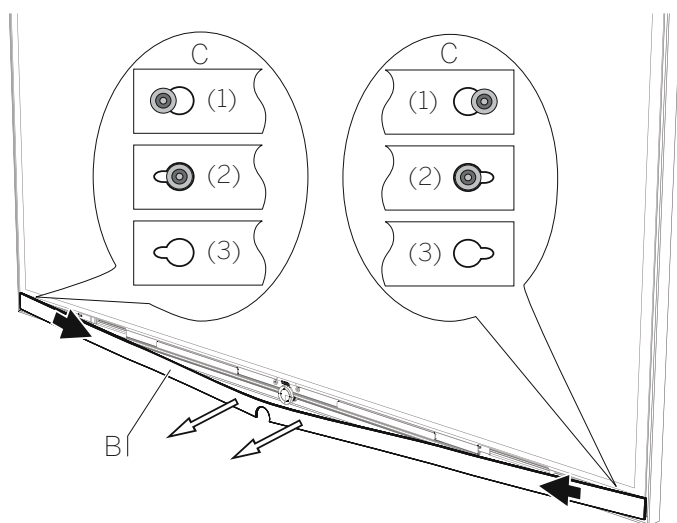

C (1) voorpaneel (B) aan tv-toestel, bajonetsluitingen (C) vergrendeld
 C (2) voorpaneel (B) aan tv-toestel, bajonetsluitingen (C) ontgrendeld
 C (3) voorpaneel (B) verwijderd

Nadat het voorpaneel (B) eraf is gehaald, verwijdert u aan de voorzijde van tv-toestel de vier bevestigingsschroeven (D) M4x6 / TX20 op de aangegeven plekken.



Het scherm kan nu worden verwijderd. Dit kan alleen met ten minste twee personen worden gedaan. Gebruik daarvoor een speciale (commercieel verkrijgbare) zuiger, die u op het voorscherm vast maakt.

Schuif het scherm voorzichtig naar boven uit de verankering (1). Trek het scherm dan voorzichtig naar voren van het toestel vandaan (2). Maak het scherm extra vast aan de bovenkante.

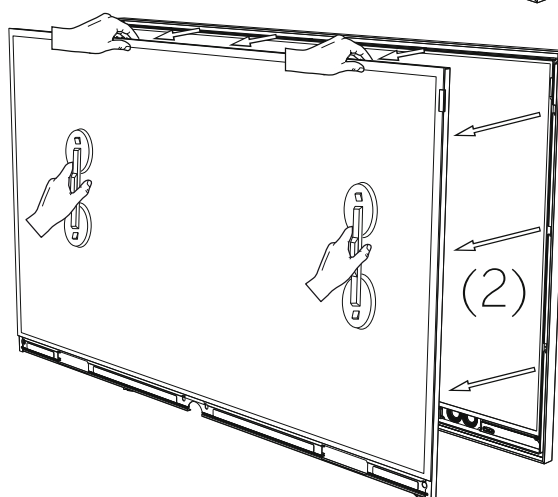
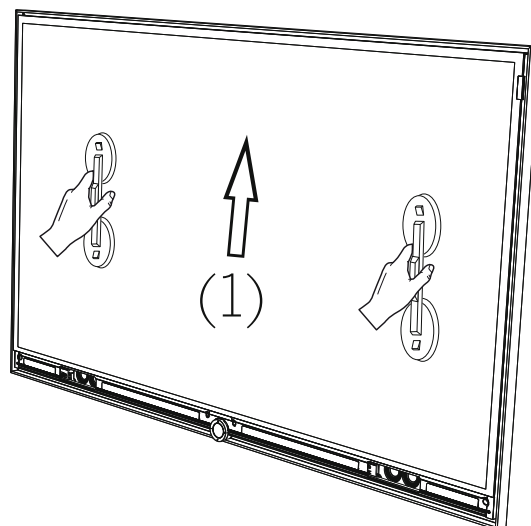

Leg het scherm in geen geval met het hele oppervlak van de voorzijde neer. Zet het scherm voorzichtig rechtop rustend op de onderkant en zorg er met twee personen voor dat het scherm niet kan omvallen.

Een derde persoon kan dan het scherm schoonmaken. Reiniging van het scherm en het paneel mag alleen met een vochtige, zachte, schone en kleurneutrale microvezeldoek zonder bijtende of schurende reinigingsmiddelen worden gedaan.

Montage & reiniging van het scherm (Reference 75/85)

Links en rechts aan het paneel bevinden zich steeds drie bevestigingspunten waarin het scherm moet worden geplaatst. De montage van het scherm kan alleen met ten minste twee, maar beter met drie personen worden uitgevoerd.

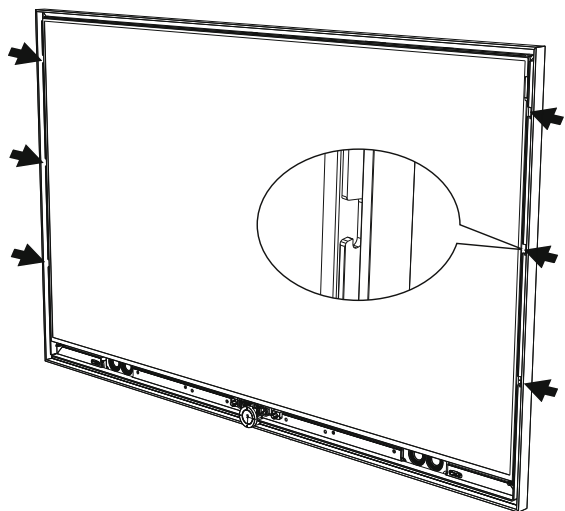

Plaats het scherm in het midden boven het paneel van het tv-toestel. Let u er hierbij op dat u het paneel en het aluminium profiel van het tv-toestel niet beschadigt. Plaats het scherm in de bevestigingspunten (1) en schuif het scherm langzaam naar beneden in de vergrendeling (2). Wanneer de speling aan de zij- en bovenkant gelijk is, is het scherm correct gemonteerd.

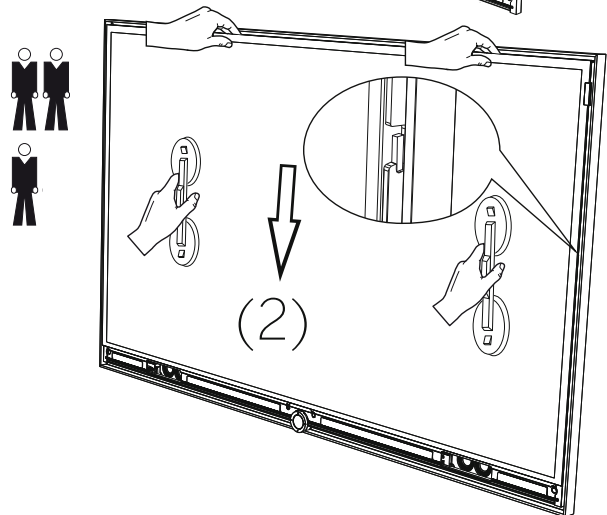
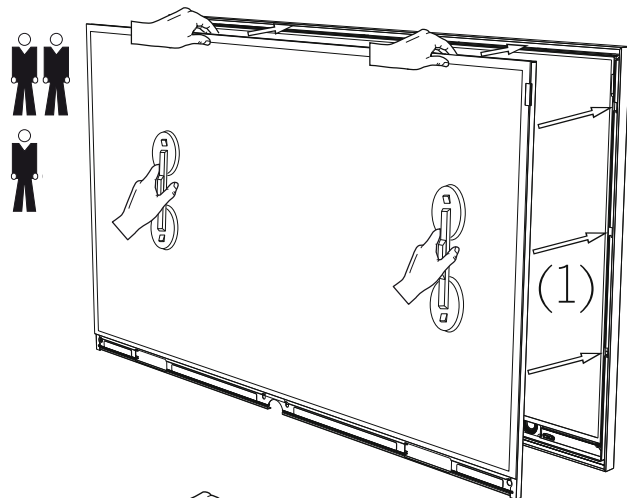

Schroef aan de voorzijde van het tv-toestel de vier bevestigingsschroeven (A) M4x20 / TX20 op de aangegeven plekken vast. Draai deze met de hand aan.



- (1) Neem het voorpaneel (B) en doe de rechte kant in de uitsparing van de bajonetsluiting.
- (2) Trek het midden van het voorpaneel (B) voorzichtig iets van het tv-toestel. Vervolgens doet u de linkerzijde van het voorpaneel in de bajonetsluiting.
- (3) Breng nu het midden van het voorpaneel bij het tv-toestel en doe daarmee beide bevestigingsbouten in de uitsparingen. Het voorpaneel centreert zich vanzelf.

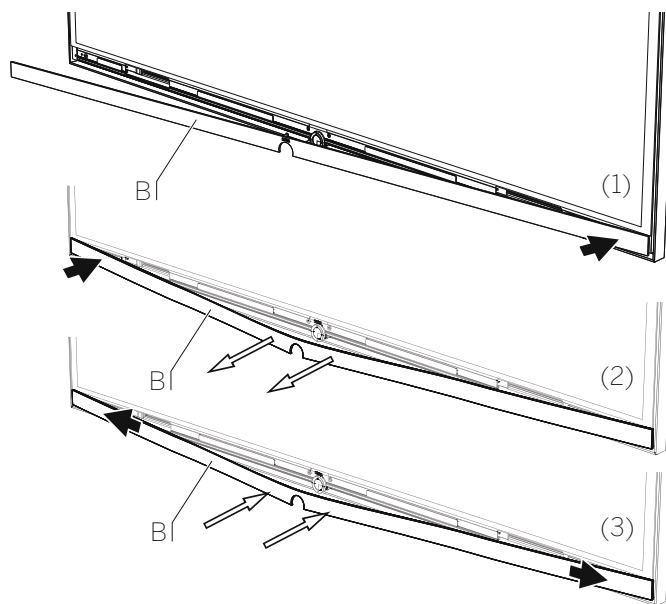



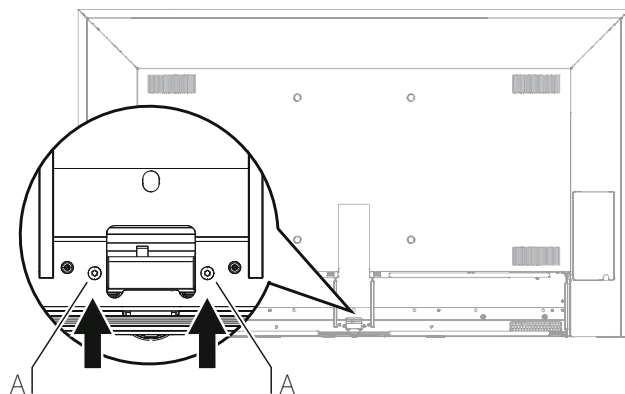

Schroef aan de achterzijde van het tv-toestel de twee bevestigingsschroeven (A) M4x35 / TX20 op de aangegeven plekken vast. Draai deze met de hand aan.

Sluit de stroomkabel weer aan en plaats de kabelafdekking opnieuw.



Technische gegevens

Wijzigingen van de technische gegevens en het toestelontwerp voorbehouden.

| Type Loewe-apparaat: | Reference 85  | Reference 75  | Reference 55  |
|--|---|---|--|
| Artikelnummer: | 54435xxx | 54434xxx | 54433xxx |
| EU Energie-efficiëntieklasse: | zie bijbehorend energielabel of bezoek www.loewe.tv/be-nl/supportportal | | |
| Beelddiagonaal: | 216 cm / 85 inch | 189 cm / 75 inch | 140 cm / 55 inch |
| Verbruik On-Mode (max.) (Audiovermogen 1/8 van de hoogste waarde): | 515 W | 350 W | 205 W |
| Verbruik On-Mode (home) ¹ : Jaarlijks energieverbruik ¹ : | zie bijbehorend energielabel of bezoek www.loewe.tv/be-nl/supportportal | | |
| Verbruik stand-bymodus: Verbruik bij uitgeschakeld toestel: | 0,40 W 0 W | 0,40 W 0 W | 0,38 W 0 W |
| Resolutie / Beeldverhouding: | Ultra HD 3840 x 2160 px / 16:9 | | |
| Displaytechnologie: | LCD met Direct-LED-Backlight | | LCD met Edge-LED-Backlight |
| Kijkhoek (horizontaal/verticaal): | 178° / 178° | | |
| Afmetingen toestel zonder voet (b x h x d): | 194,0 x 115,5 x 8,9 cm | 171,7 x 102,9 x 8,9 cm | 125,9 x 76,6 x 6,1 cm |
| Gewicht toestel zonder voet (ca.): | 96,5 kg | 75,2 kg | 36,7 kg |
| Omgevingstemperatuur: | 5° C – 35° C | | |
| Relatieve luchtvochtigheid (niet condenserend): | 20 – 80% | | |
| Luchtdruk: | 800 – 1114 hPa (0 – 2000 m boven NN) | | |
| Chassisnaam: | SL 320 | | |
| Voeding: | 220 V – 240 V/50–60 Hz | | |
| Tuner: | Terr./kabel: Satelliet: | VHF/Hyperband/UHF 4 niveaus: 13/18 V/22 kHz/16 niveaus: DiSEqC 1.0/éénkabelsysteem: EN 50494 | |
| Bereik: | Terr./kabel: Satelliet: | Terr./kabel: 45 MHz tot 860 MHz Satelliet: 950 MHz tot 2150 MHz | |
| Zendergeheugenplaatsen incl. AV en radio: | 6000 | | |
| Tv-normen: | Analoog: Digitaal: | B/G, I, L, D/K, M, N DVB-T/T2, DVB-C/C2, DVB-S/S2 (UHD via DVB tot max. 30Hz) | |
| Kleurnormen: | SECAM, PAL, NTSC, NTSC-V, PAL-V (60 Hz) | | |
| Geluidsnormen: | Analoog (FM): Analoog (NICAM): Digitaal (MPEG): | Mono, Stereo, 2-tonen Mono, Stereo, 2-tonen Mono, Stereo, 2-tonen, PCM, Dolby Digital, Dolby Digital Plus, Dolby Digital Pulse, Dolby Virtual Speaker, Dolby Pro Logic II, Dolby TrueHD, Dolby MS11, DTS, DTS HD | |
| Uitgangsvermogen audio (sinus / muziek): | 2 x 30 W / 2 x 60 W | | |
| Akoestisch luidsprekerconcept: | Soundbar | | |
| Teletekst: | TOP / FLOF / HiText (Level 2.5) | | |
| Paginageheugen: | 2000 | | |
| LAN: | Ondersteunde standaarden: | 10 Mbit/sec Ethernet (10Base-T) / 100 Mbit/sec Fast Ethernet (100Base-T) | |
| WLAN: | Ondersteunde standaarden: Toegepast frequentiebereik: Ondersteunde encryptiemethoden: | IEEE 802.11a/b/g/n, 802.11ac 2400-2483,5 MHz en 5150-5725 MHz WEP 64 en 128 Bit (ASCII en HEX), WPA PSK, WPA2 AES | |
| Bluetooth: | Bluetooth-protocol: | Draadloze overdracht 2,4 GHz, 10 m bereik A2DP SRC, A2DP SNK, HID | |
| Standaard van thuisnetwerk: | Universal Plug and Play Audio / Video (UPnP AV) | | |
| Ondersteunde bestandsformaten ² : | Afbeeldingen: Audio: Video: | JPEG, PNG MP3, M4A (AAC LC), WMA (zonder lossless), FLAC, WAV (PCM), Ogg Vorbis AVI (MPEG-1/2, XviD, AC3, MP3), WMV (WMV9, VC-1, WMA9, WMA Pro), MP4 (XviD, H.264/MPEG-4 AVC, AAC LC), MOV (H.264/MPEG-4 AVC, AAC LC), MKV (H.265/HEVC, H.264/MPEG-4 AVC, AC3), FLV (H.264/MPEG-4 AVC, H.263, MP3, AAC LC), MPG (MPEG-1, MPEG Audio), TS/PS (MPEG-2, H.264/MPEG-4 AVC, MPEG2 Audio, AC3), VOB (MPEG-2, MPEG2 Audio, AC3)  H.264/MPEG-4 AVC tot het profiel High (Level 4.2) | |

¹ Het energieverbruik per jaar wordt berekend op basis van een dagelijks gebruik van vier uur van de televisie per 365 dagen. Het werkelijke energieverbruik hangt af van het soort gebruik van de televisie. On-Mode (home)-waarden kleiner dan 100 W zijn met een decimale komma (,0) weergegeven.

² Voor de afspeelbaarheid van de afzonderlijke formats kan geen garantie worden gegeven.

Milieubescherming

Energieverbruik

Uw tv-toestel is uitgerust met een energiebesparende stand-byvoedingseenheid. In de stand-bymodus daalt het verbruik tot een minimum (zie hoofdstuk **Technische gegevens**). Indien u nog meer stroom wenst te besparen, schakelt u het toestel met de netschakelaar uit. Houd er echter rekening mee dat daarbij in bepaalde gevallen de EPG-gegevens (Elektronische Programmagids) verloren gaan en eventueel geprogrammeerde timeropnamen via het tv-toestel **niet** worden uitgevoerd.

I Het tv-toestel kan alleen volledig van het elektriciteitsnet worden ontkoppeld door de netstekker eruit te trekken.

Het verbruik van het tv-toestel hangt af van de gekozen energie-efficiëntie bij een eerste ingebruikneming en de instelling in de systeeminstellingen.

Wanneer u de automatische dimfunctie activeert, past uw televisiebeeld zich aan aan het omgevingslicht. Dat zorgt er ook voor dat het tv-toestel minder stroom verbruikt.

Wanneer het tv-toestel gedurende 4 uur niet wordt bediend (wijzigen van volume, van zender, enz.), wordt het tv-toestel om energiebesparingsredenen automatisch in de stand-bymodus geschakeld. Een minuut vóór het verstrijken van de periode van 4 uur, verschijnt er een bericht waarmee dat proces kan worden geannuleerd.

Verpakking en doos

U hebt gekozen voor een bijzonder hoogwaardig en duurzaam product. Voor de afvalverwerking van de verpakking betaalden wij, overeenkomstig de nationale richtlijnen, een vergoeding aan gevolmachtigde afvalverwerkers, die de verpakkingen ophalen in de speciaalzaak.

Het toestel



De EU-richtlijn 2002/96/EG regelt de juiste manier van terugname, behandeling en toepassing van gebruikte elektronische apparaten. **Oude** elektronische apparaten moeten daarom gescheiden worden afgedankt. Zet dit toestel **niet** bij het gewone **huisvuil** om het af te danken!

U kunt uw oude toestel gratis inleveren bij een speciaal inzamelpunt of eventueel bij uw speciaalzaak, wanneer u een vergelijkbaar nieuw toestel koopt. Verdere bijzonderheden over de terugname (ook voor niet-EU-landen) vindt u bij uw gemeentelijke overheid.

De batterijen



De bij de oorspronkelijke levering bijgevoegde batterijen bevatten geen schadelijke stoffen zoals cadmium, lood of kwik. Gebruikte batterijen mogen volgens de batterijrichtlijnen **niet** meer bij het **huishoudelijke afval** worden geworpen. Deponeer gebruikte batterijen gratis in de bij de handel geplaatste **verzamelbakken**.

Licenties

Vervaardigd onder licentie van Dolby Laboratories. "Dolby", "Pro Logic" en het dubbele D-symbool zijn handelsmerken van Dolby Laboratories.

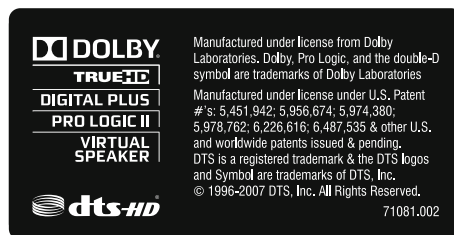

For DTS patents, see <http://patents.dts.com>. Manufactured under license from DTS Licensing Limited. DTS, the Symbol, DTS in combination with the Symbol, DTS-HD, and the DTS-HD logo are registered trademarks or trademarks of DTS, Inc. in the United States and/or other countries. © DTS, Inc. All Rights Reserved.

Dit toestel bevat software die gedeeltelijk gebaseerd is op het werk van de Independent JPEG Group.

Het product bevat software ontwikkeld door OpenSSL Project voor gebruik in de OpenSSL Toolkit (<http://www.openssl.org>).

Deze software wordt "as is" verschaft door OpenSSL Project en alle eventuele uitdrukkelijk of indirecte aansprakelijkheid, met inbegrip van, echter niet uitsluitend, indirecte aansprakelijkheid voor verkoopbaarheid en geschiktheid voor een bepaald doel worden van de hand gewezen. OpenSSL Project of zijn medewerkers kunnen in geen geval aansprakelijk worden gesteld voor eventuele rechtstreekse of indirecte, secundaire, speciale, morele of gevolgschade (met inbegrip van, echter niet uitsluitend, de aanschaf van vervangingsgoederen of -diensten, gebruiks-, gegevens- of winstderving, of bedrijfsonderbreking), ongeacht waardoor ze werd veroorzaakt en op basis van om het even welke aansprakelijkheidstheorie, hetzij krachtens een contract, hetzij door burgerlijke aansprakelijkheid of benadeling (met inbegrip van achtereenvolgende of iets anders), die op welke wijze dan ook uit het gebruik van deze software voortvloeit, zelfs indien gewaarschuwd voor de mogelijkheid van dergelijke schade.

Dit product bevat cryptografische software geschreven door Eric Young (ey@cryptsoft.com).

Dit product bevat software geschreven door Tim Hudson (tjh@cryptsoft.com).

Dit product bevat software die door derden werd ontwikkeld, en/of software die is onderworpen aan de GNU General Public License (GPL) en/of de GNU Lesser General Public License (LGPL). U kunt ze overeenkomstig versie 2 van de GNU General Public License of optioneel elke latere versie - die door de Free Software Foundation gepubliceerd wordt - doorgeven en/of wijzigen.

De publicatie van dit programma door Loewe gebeurt ZONDER ENIGE GARANTIE OF ONDERSTEUNING, vooral zonder impliciete garantie van de MARKTRIJPHEID of BRUIKBAARHEID VOOR EEN BEPAALD DOEL. Details vindt u in de GNU General Public License. U kunt de software via de Loewe-klantenservice kopen.

U kunt de GNU General Public License hier downloaden:

<http://www.gnu.org/licenses/>.

| | | | | |
|---|--|--|---|--|
| A | | Foto 17, 38 | R | |
| Aanpassing beeld 42 | | Verlaten 39 | Radiomodus 36, 37 | |
| Aanpassing geluidsvolume 42 | | Volledige beeldmodus 39 | Reiniging en onderhoud 5 | |
| Aansluiten van het tv-toestel 11 | | Functielijst 21 | Renderer 42 | |
| Aansluitingen 42 | | Funktion WEB-knop 42 | | |
| Afstandsbediening 6, 7 | | | S | |
| Algemene informatie omtrent bediening 13 | | G | Scherf 12 | |
| Antenne DVB 42 | | Gecodeerde zenders 47 | Scherfreiniging 49 | |
| Antennes aansluiten 11 | | Geluid 42 | Scherpte 42 | |
| Archiefopname 26 | | Geluid/beeld-synchronisatie 42 | Smart Card 47 | |
| Artiesten zoeken 37 | | Geluidscomponenten 42 | Smart Jump 33 | |
| Artist Search 37 | | | Snelstart-modus 42 | |
| Audio/Radio 17, 34 | | H | Software 42 | |
| Audioweergave 35 | | HbbTV 25, 42 | Software-download 46 | |
| Automatische menu-info 15 | | HbbTV-tekst 25 | Software-Update 46 | |
| Automatisch uitschakelen 5 | | Helderheid 42 | Via USB-opslagmedium 46 | |
| Automat. Zoeken TV+radio 42 | | Het tv-toestel uitschakelen tijdens opnemen 27 | Spelletjesmodus 42 | |
| Autom. Dimmen 42 | | Home 17 | Springen 33 | |
| Autom. draaien 38 | | Huidskleurtoon 42 | Standaard-teletekst 42 | |
| Autom. Volumeregeling 42 | | | Stand-bymodus 12 | |
| AV lijst 21 | | I | Statusaanduiding 20 | |
| AV-uitgangssignaal audio 42 | | Image+ Active 42 | Systeeminstellingen 17, 42 | |
| | | Inschakelen 12 | | |
| B | | Instant Channel Zapping 18 | T | |
| Balans 42 | | Instellingen AV-aansluiting 42 | Taal 16, 42 | |
| Batterijen 7 | | Intervalfuncties 33 | Teletekst 24 | |
| Bediening 42 | | In-/uitschakelknop 7 | Televisie kijken met timeshift 26 | |
| Beeld 42 | | | Thuisnetwerk aansluiten 12 | |
| Beeldformaat instellen 42 | | K | Tijd 15 | |
| Beeld verticaal. Verschuiven 42 | | Kabelbevestiging 10 | Tijd en datum 42 | |
| Bluetooth 43 | | Kinderslot 42 | Timer 45 | |
| Bronnen 17 | | Klankaanpassing 42 | Timer diensten 45 | |
| Browser 41 | | Kleurintensiteit 42 | Timerlijst 45 | |
| | | Kleurtemperatuur 42 | Timeshift functie 26 | |
| C | | Kleurtoetsen 24 | Toelichting bij de toetsen 15 | |
| CA-module 47 | | | Toestelafdekkingen 10 | |
| Cijfertoetsen 13, 18 | | L | TOP 24 | |
| Cinema Surround 44 | | Leveringsomvang 3 | TV 17, 18 | |
| CI-sleuf 47 | | Loudness 42 | Tv draaien 44 | |
| Conformiteitsverklaring 48 | | Luistermodus 42 | TV-toets 7 | |
| Contrast 42 | | | | |
| | | M | U | |
| D | | Manueel zoeken (incl. antennestatus) 42 | Uitrusting van het tv-toestel 42, 48 | |
| Deblocking-filter 42 | | Maximaal volume 42 | Uitschakelen 12 | |
| Diashowsnelheid 38 | | Max. Inschakelvolumen 42 | UPnP 12 | |
| Digitale ruisonderdrukking (DNC) 42 | | MediaNet 40 | | |
| Digital-Link 42 | | oproepen 40 | V | |
| Digital-Recorder 26 | | verlaten 40 | Vaste schijf 42 | |
| Directe opname 26 | | Milieu 54 | Veiligheid 4, 5 | |
| Documentatie 48 | | Mobiele telefoontoetsenbord 14 | Verklaring van de symbolen 15 | |
| DR+ 42 | | Mobile Recording 30, 42 | VESA-standaard 48 | |
| DR+ archief 28 | | Multimedialinstellingen 42 | Video 17, 31 | |
| DR+ Streaming 29, 42 | | Multimedia / Netwerk 42 | Videoweergave 32 | |
| DR+ archiefitem via het netwerk weergeven 29 | | Multirecording 27 | Volume hoofdtelefoon 21 | |
| DVB-instellingen 42 | | | Volume instellen 18 | |
| | | N | W | |
| E | | Naar leestekens springen 33 | Web 17, 40 | |
| Een opname voortijdig beëindigen 27 | | Naar livebeeld overschakelen 26 | Weergave Home 17 | |
| Eerste ingebruikneming 16 | | Netschakelaar 7, 12 | | |
| Energie-efficiëntie 16, 42 | | Netwerkinstellingen 42 | | |
| EPG 22, 42 | | | Z | |
| Erste ingebruikneming herhalen 42 | | O | Zender kiezen 18 | |
| Extra dienst 6, 25 | | Omvang zenderlijst 18 | met de cijfertoetsen 18 | |
| Extra's 42 | | One Touch Recording 26 | Met P+/P- 18 | |
| | | Opname via een menu 26 | via persoonlijke lijsten 19 | |
| F | | OSD-beeldscherm 42 | Zenderlijst automatisch actualiseren 42 | |
| Fabrieksinstellingen herstellen 42 | | Over deze gebruiksaanwijzing 3 | Zenderlijsten Radio 42 | |
| Favorieten 17 | | Overgang 38 | Zenderlijsten TV 42 | |
| Filmafvlakking (DMM) 42 | | | Zenderlijst wisselen 18 | |
| FLOF 24 | | P | Zenders 42 | |
| Follow-Me-functie 29, 32 | | Paginaselectie 24 | Zender via de zenderlijst kiezen 18 | |
| Foto 17, 38 | | Permanente tijdweergave 15 | Zenderzoekfunctie 37 | |
| Beeld draaien 39 | | Persoonlijke lijst 19 | | |
| Diavoorstelling 39 | | PIP 23, 42 | | |
| Foto draaien 39 | | | | |

AUS

Qualifi Pty Ltd
24 Lionel Road
Mt.Waverley VIC 3149 Australia
Tel +61-03-8542 1111
Fax +61-03-9543 3677
E-mail: info@qualifi.com.au

B NL L

Loewe Opta Benelux NV/SA
Uilenbaan 84
2160 Wommelgem, België
Tel +32 - 3 - 2 70 99 30
Fax +32 - 3 - 2 71 01 08
E-mail: ccc@loewe.be

CH

Telion AG
Rütistrasse 26
8952 Schlieren, Schweiz
Tel +41 - 44 732 15 11
Fax +41 - 44 732 15 02
E-mail: infoKD@telion.ch

CN

Guangdong MG Audio Development Co.Ltd
No.8 Jinghu Rd. Xinhua St. Huadu Reg.
GZ, PRC
Tel +86-(0)20-22675666
Fax +86-(0)20-22675777
E-mail: service@loewe-mg.com

Xiamen Tenote Investment Co. Ltd
26F 3# Xinglin Bay Operation Center,
No.478 xinglinwan Avenue,
Jimei District, Xiamen, Fujian, PRC
Tel +86-400 088 1566
E-mail: service@loewe-tnt.com

CY

Hadjikyriakos & Sons Ltd.
121 Prodromos Str., P.O Box 21587
1511 Nicosia, Cyprus
Tel +357 - 22 87 21 11
Fax +357 - 22 66 33 91
E-mail: savvas@hadjikyriakos.com.cy

CZ

BaSys CS s.r.o.
Sodomkova 1478/8
10200 Praha 10 - Hostivar,
Česká republika
Tel +420 234 706 700
Fax +420 234 706 701
E-mail: office@basys.cz

D A

Loewe Technologies GmbH,
Customer Care Center
Industriestraße 11
96317 Kronach, Deutschland
Tel +49 9261 99-500
Fax +49 9261 99-515
E-mail: ccc@loewe.de

DK

EET Europarts
Loewe Denmark
Bregnerødvej 133 D
3460 Birkerød, Denmark
Tel +45 - 82 19 19
E-mail: info@eeteuroparts.dk

E

Gaplaza S.A.
Conde de Torroja, 25
28022 Madrid, España
Tel +34 - 917 48 29 60
Fax +34 - 913 29 16 75
E-mail: loewe@maygap.com

F

Loewe France SAS
Rue du Dépôt,
13 Parc de l'Europe, BP 10010
67014 Strasbourg Cédex, France
Tel +33 - 3 - 88 79 72 50
Fax +33 - 3 - 88 79 72 59
E-mail: loewe.france@loewe-fr.com

FIN

EET Europarts
Loewe Finland
Metsänneidonkuja 12
02130 Espoo, Finland
Tel +358 9 47 850 900
www.eeteuroparts.fi

GB IRL

Loewe UK Limited
1st Floor, 237A Kensington High St
London
W8 6SA, UK
Tel +44 - (0) 207 368 1100
Fax +44 - (0) 207 368 1101
E-mail: enquiries@loewe-uk.com

GR RO AL

Issagogiki Emboriki Ellados S.A.
321 Mesogion Av.
152 31 Chalandri-Athens, Hellas
Tel +30 - 210 672 12 00
Fax +30 - 210 674 02 04
E-mail: christina_argyropoulou@
isembel.gr

HR

Plug&Play Ltd.
Bednjanska 8, 10000 Zagreb
Hrvatska (Kroatia)
Tel +385 1 4929 683
Fax +385 1 4929 682
E-mail: info@loewe.hr

I

Loewe Italiana S.r.L.
Via Monte Baldo, 14/P - 14/N
37069 Dossobuono di Villafranca di
Verona
Tel +39 - 045 82 51 690
Fax +39 - 045 82 51 622
E-mail: info@loewe.it

IL

Clear electronic entertainment Ltd
13 Noah Mozes St.
Agish Ravad Building
Tel Aviv 67442, Israel
Tel +972 - 3 - 6091100
Fax +972 - 3 - 6092200
E-mail: info@loewe.co.il

IND

Nonplus Ultra Home Automation Pvt Ltd
First Floor, No. 615, Second Main Road
Indiranagar Stage I, Indiranagar
Bangalore 560038
India
Tel +91 80 41114599
E-mail: jimmy@nplusultra.in

IR

Pars Royal Taramesh
LOEWE Gallery
#3 Shariati St. Opp. Soheil St.
P.O.Box 1914965537
Tehran, Iran
Tel + 98 21-22391661
E-Mail: info@tarameshgroup.com

JOR

ACCU-TECH Solutions Co.
1-Kharija Al-Ashja'i Street
Jabal Al-Weibdeh
P.O.Box 9668 Amman 11191, Jordan
Tel: +962-6-465-9985
Fax: +962-6-465-0119
E-Mail: info@accutech-solutions.net

KSA

LOEWE Show Room
Olaya Street, Near Kingdom Center
RIYADH, SAUDI ARABIA
P.O.Box 92831 Riyadh 11663
Tel +966-11-4640927
Fax +966-11-4640759
E-mail: hkkurkjian@gmail.com

LV EST

Kpartners, SIA
A. Čaka iela 80
Rīga, LV-1011, Latvia
Tel +3 71 - 67 29 29 59
Fax +3 71 - 67 31 05 68
E-mail: evgenii.bebnev@loewe.lv

LT

A Cappella Ltd.
Ausros Vartu 5, Pasazo skg.
01129 Vilnius, Lithuania
Tel +370 - 52 12 22 96
Fax +370 - 52 62 66 81
E-mail: info@loewe.lt

N

EET Europarts AS
Olaf Helsetsvai 6 (Vekstsenteret)
0694 Oslo, Norge
Tel +47 - 22919500
E-mail: salg@eeteuroparts.no

P

Gaplaza S.A.
Rua Professor Henrique de Barros
Edifício Sagres, 2º. C
2685-338 Prior Velho, Portugal
Tel +351 - 21 942 78 30
Fax +351 - 21 940 00 78
E-mail: geral.loewe@mayro.pt

PL

3LOGIC Sp.z o.o.
ul. Zakopiańska 153
30-435 Kraków
Tel +48 - 12 640 20 00
Fax +48 - 12 640 20 01
www.3logic.pl

RI

V2 Indonesia
5th Intiland tower
Jl. Jenderal Sudirman 32
Jakarta 10220, INDONESIA
Tel +62-21 57853547
E-mail: service@v2indonesia.com

RL

I Control SAL
Gemmaizeh, Rmeil.
Building 328 1st Floor Beirut, Lebanon
Tel +961 1 446777 / 1 587446
Fax +961 1 582446
E-mail: info@icontrol-leb.com

RUS

Service Center Loewe
Aptekarsky per.4 podjezd 5A
105005 Moscow, Russia
Tel +7 - 499 940 42 32 (ext. 454)
Fax +7 - 495 730 78 01
E-mail: service@loewe-cis.ru

S

EET Europarts AB
Loewe Sweden
Box 4124
SE-131 04, Nacka, Sverige
Tel +46 - 8 507 510 00
E-mail: Kundservice@eeteuroparts.se

SGP

Atlas Care Centre
11 changi south street 3
#03-01 builders centre
Singapore 486122
Tel +65 - 6745 2028
Fax +65 - 6546 7861
E-mail: service@atlas-sv.com

TR

ENKAY GROUP
SERVISPLUS MUSTERI HIZMETLERI
Alemdag Cad. Site Yolu No:18
Umraniye, Istanbul, TÜRKIYE
Tel 444 4 784
E-mail: info@servisplus.com.tr

ZA

Volco Enterprise Close Corporation
Unit 8
7 on Mastiff (Road)
Longlake Ext 1, Lingbro Business Park
2165 Johannesburg
Tel +27 11 608 1228
Fax +27 11 608 1740
E-mail: v63@mweb.co.za

LOEWE.