

sonoro

sonoroSTEREO (SO-310)

---

Stereo-Musik-System mit  
Bluetooth®-Technologie



**DAB+**  
Digital Audio Broadcasting

 **Bluetooth**



**Bedienungsanleitung**  
**Bedieningshandleiding**  
**Operating manual**  
**Mode d'emploi**  
**Instrucciones de manejo**  
**Manuale operativo**  
**Betjeningsvejledning**



---

## Gesamtinhaltsverzeichnis

DE	Bedienungsanleitung.....	5
NL	Bedieningshandleiding.....	39
GB	Operating manual.....	73
FR	Mode d'emploi.....	105
ES	Instrucciones de manejo.....	139
IT	Manuale operativo.....	173
DK	Betjeningsvejledning.....	205



sonoro

# sonoroSTEREO (SO-310)

---

Stereo-Musik-System mit Bluetooth®-Technologie



**DAB+**  
Digital Audio Broadcasting

**Bluetooth**



**Bedienungsanleitung**



# Inhaltsverzeichnis

<b>1</b>	<b>Einführung</b> .....	<b>9</b>
<b>2</b>	<b>Zu Ihrer Sicherheit</b> .....	<b>9</b>
	2.1 Symbole in dieser Anleitung.....	9
	2.2 Bestimmungsgemäße Verwendung.....	9
	2.3 Kinder und Personen mit eingeschränkter Wahrnehmung.....	9
	2.4 Spannungsversorgung.....	10
	2.5 Batterien.....	10
	2.6 Laser.....	10
	2.7 Transport.....	10
	2.8 Umgebungsbedingungen.....	10
	2.9 Betrieb.....	11
	2.10 Verwendung von Kopfhörern.....	11
	2.11 Defekt.....	11
	2.12 Reinigung.....	11
<b>3</b>	<b>Lieferumfang</b> .....	<b>12</b>
<b>4</b>	<b>Unterstützte Formate</b> .....	<b>12</b>
<b>5</b>	<b>Bedienelemente und Anschlüsse</b> .....	<b>13</b>
<b>6</b>	<b>Anzeige</b> .....	<b>17</b>
<b>7</b>	<b>Gerät auspacken und in Betrieb nehmen</b> .....	<b>18</b>
	7.1 Gerät auspacken.....	18
	7.2 Batterie einlegen.....	18
	7.3 Spannungsversorgung herstellen.....	19
	7.4 Antenne anschließen.....	19
	7.5 Fernbedienung vorbereiten.....	19
	7.6 Kopfhörer anschließen.....	19
<b>8</b>	<b>Grundfunktionen einstellen</b> .....	<b>20</b>
	8.1 Gerät zum ersten Mal einschalten.....	20
	8.2 Standby-Menü.....	20
	8.3 Einstellungs-Menü.....	21
	8.4 Sleeptimer einstellen.....	22
	8.5 Dimmer einstellen.....	22
	8.6 Klang einstellen.....	23
	8.6.1 Bässe und Höhen einstellen.....	23
	8.6.2 Equalizer einstellen.....	23
	8.7 Sound-Effekt.....	24
<b>9</b>	<b>Weckfunktion</b> .....	<b>24</b>
	9.1 Weckzeit einstellen.....	24
	9.2 Alarmquelle einstellen.....	24
	9.3 Wecklautstärke einstellen.....	25

9.4	Weckwiederholung einstellen.....	25
9.5	Wecker ein- und ausschalten.....	25
9.6	Wecker nach Ertönen des Alarms abstellen.....	25
9.7	Snooze einstellen.....	26
<b>10</b>	<b>Allgemeine Funktionen der Audio-Wiedergabe.....</b>	<b>26</b>
10.1	Wiedergabemodus wählen.....	26
10.2	Lautstärke einstellen.....	26
10.3	Wiedergabe stummschalten.....	26
<b>11</b>	<b>Radiowiedergabe.....</b>	<b>27</b>
11.1	FM-Radio.....	27
11.1.1	FM-Sender suchen.....	27
11.1.2	FM-Sender speichern.....	27
11.1.3	Gespeicherten FM-Sender aufrufen.....	28
11.2	DAB-Radio.....	28
11.2.1	DAB-Sender suchen.....	28
11.2.2	DAB-Sender speichern.....	29
11.2.3	Gespeicherten DAB-Sender aufrufen.....	29
11.2.4	DAB-Info abrufen.....	29
11.2.5	DRC-Einstellung.....	29
<b>12</b>	<b>CD-Wiedergabe.....</b>	<b>29</b>
<b>13</b>	<b>Bluetooth-Wiedergabe.....</b>	<b>30</b>
13.1	Bluetooth-Geräte verbinden und löschen.....	31
13.2	Musik über Bluetooth abspielen.....	31
<b>14</b>	<b>AUX-Wiedergabe.....</b>	<b>31</b>
<b>15</b>	<b>USB-Wiedergabe.....</b>	<b>31</b>
<b>16</b>	<b>Relax Musik-Wiedergabe.....</b>	<b>32</b>
<b>17</b>	<b>Demo Musik-Wiedergabe.....</b>	<b>32</b>
<b>18</b>	<b>Fehlerbehebung.....</b>	<b>34</b>
<b>19</b>	<b>Reinigung.....</b>	<b>35</b>
<b>20</b>	<b>Technische Daten.....</b>	<b>36</b>
<b>21</b>	<b>Entsorgung.....</b>	<b>37</b>
<b>22</b>	<b>Symbole.....</b>	<b>37</b>
<b>23</b>	<b>Konformitätserklärung.....</b>	<b>37</b>
<b>24</b>	<b>Garantie.....</b>	<b>37</b>



# 1 Einführung

Vielen Dank, dass Sie sich für den Kauf eines sonoroSTEREO entschieden haben.

Diese Bedienungsanleitung und die Sicherheitshinweise vermitteln Ihnen alle Informationen für einen störungsfreien und sicheren Betrieb des Geräts.

- Lesen Sie diese Bedienungsanleitung und die Sicherheitshinweise vollständig durch, bevor Sie das Gerät verwenden.
- Bewahren Sie die Anleitung gut auf.
- Falls Sie das Gerät an Dritte weitergeben, geben Sie auch die Bedienungsanleitung und die Sicherheitshinweise mit.
- Die Nichtbeachtung dieser Anleitung kann zu schweren Verletzungen und Schäden am Gerät führen.
- Für Schäden, die aufgrund der Nichtbeachtung dieser Bedienungsanleitung entstehen, übernehmen wir keine Haftung.

Die Abbildungen in dieser Bedienungsanleitung dienen der Veranschaulichung von Handlungen. Wir wünschen Ihnen viel Freude mit dem Gerät!

## Kontaktdaten

Adresse	sonoro audio GmbH Nordkanalallee 94 41464 Neuss
Telefon	+49 2131 88 34 141
Telefax	+49 8000 76 66 76
E-Mail	support@sonoro.de
Internet	www.sonoro.de

# 2 Zu Ihrer Sicherheit

## 2.1 Symbole in dieser Anleitung Sicherheitshinweise

Wichtige Hinweise für Ihre Sicherheit sind besonders gekennzeichnet. Beachten Sie diese Hinweise unbedingt, um Unfälle und Schäden am Gerät zu vermeiden:

### **WARNUNG!**

Weist auf eine möglicherweise gefährliche Situation hin, die zum Tod oder zu schweren Verletzungen führen kann.

### **VORSICHT!**

Weist auf eine möglicherweise gefährliche Situation hin, die zu geringfügigen oder leichten Verletzungen führen kann.

### **HINWEIS!**

Weist auf eine möglicherweise gefährliche Situation hin, die zu Sach- und Umweltschäden führen kann.

## Tipps und Empfehlungen

### *i*

*Hebt Informationen und nützliche Empfehlungen hervor.*

## 2.2 Bestimmungsgemäße Verwendung

Das Gerät darf nur für den Privatgebrauch eingesetzt werden. Es ist für eine gewerbliche Nutzung nicht geeignet. Das Gerät ist ausschließlich für die folgenden Aufgaben bestimmt:

- Wiedergabe von FM/DAB-Radiosendern.
- Wiedergabe von Audio- und MP3-/WMA-CDs.
- Audio-Wiedergabe vom externen USB-Gerät.
- Audio-Wiedergabe von externen Geräten, die über AUX angeschlossen werden.
- Audio-Wiedergabe von bluetoothfähigen Geräten (z. B. Mobiltelefonen).
- Ladefunktion für externe Geräte, die über USB angeschlossen werden.

### *i*

*Für die Ladefunktion beachten Sie die Spezifikationen der Bedienungsanleitung des Herstellers.*

Jede weitere Verwendung gilt als nicht bestimmungsgemäß und ist untersagt. Für Schäden aufgrund nicht bestimmungsgemäßer Verwendung übernehmen wir keine Haftung.

## 2.3 Kinder und Personen mit eingeschränkter Wahrnehmung

- Lassen Sie das Gerät nicht unbeaufsichtigt und verwenden Sie es nicht, wenn Kinder oder Personen, die die Gefahren nicht einschätzen können, in der Nähe sind.
- Personen (einschließlich Kinder), die aufgrund ihrer physischen, sensorischen oder geistigen Fähigkeiten oder ihrer Unerfahrenheit oder Unkenntnis nicht in der Lage sind, das Gerät sicher zu benutzen, dürfen dieses Gerät nicht ohne Aufsicht oder Anweisung durch eine verantwortliche Person benutzen. Bewahren Sie es unzugänglich auf.
- Verpackungsmaterialien dürfen nicht zum Spielen verwendet werden. Es besteht Erstickungsgefahr.

## 2.4 Spannungsversorgung

Das Gerät wird mit elektrischem Strom betrieben, daher besteht grundsätzlich die Gefahr eines elektrischen Schlags. Achten Sie deshalb besonders auf Folgendes:

- Fassen Sie den Netzstecker niemals mit nassen Händen an.
- Wenn Sie den Netzstecker aus der Netzsteckdose herausziehen wollen, ziehen Sie immer direkt am Netzstecker. Ziehen Sie niemals am Kabel, es könnte reißen.
- Stellen Sie sicher, dass stets ein ungehinderter Zugang zur verwendeten Netzsteckdose gewährleistet ist, damit der Netzstecker in Notsituationen sofort herausgezogen werden kann.
- Achten Sie darauf, dass das Netzkabel nicht geknickt, eingeklemmt oder überfahren wird. Verlegen Sie das Netzkabel so, dass es nicht zur Stolperfalle wird oder von Kindern erreicht werden kann.
- Verwenden Sie nur Verlängerungskabel, die für die Leistungsaufnahme des Geräts ausgelegt sind.
- Halten Sie das Gerät von Regen und Feuchtigkeit sowie von Wärmequellen fern.
- Betreiben Sie das Gerät nur, wenn die auf dem Typenschild des Geräts und des Netzsteckers angegebene elektrische Spannung mit der Spannung Ihrer Steckdose übereinstimmt. Eine falsche Spannung kann das Gerät zerstören.
- Um eine Brandgefahr zu vermeiden, trennen Sie das Gerät vollständig vom Stromnetz, wenn Sie das Gerät längere Zeit nicht verwenden. Ziehen Sie dazu den Netzstecker aus der Netzsteckdose.

## 2.5 Batterien

- Entnehmen Sie Batterien/Akkus aus dem Batteriefach, sobald sie entladen sind oder das Gerät voraussichtlich längere Zeit nicht benutzt wird.
- Werfen Sie die Batterien/Akkus nicht ins Feuer und setzen Sie sie niemals hohen Temperaturen aus.
- Versuchen Sie nicht, Batterien wieder aufzuladen. Versuchen Sie nicht, die Batterien/Akkus zu öffnen oder kurzzuschließen. Es besteht Explosionsgefahr.
- Flüssigkeit, die bei falscher Anwendung aus den Batterien austritt, kann zu Hautreizungen führen. Bei Kontakt die Flüssigkeit mit viel Wasser abspülen. Wenn die Flüssigkeit in die Augen gelangt, Augen nicht reiben, sondern sofort 10 Minuten mit Wasser ausspülen und unverzüglich einen Arzt aufsuchen.

- Verwenden Sie ausschließlich Batterien desselben oder eines äquivalenten Typs. Es besteht Explosionsgefahr.
- Knopfzellen können aufgrund ihrer Größe leicht verschluckt werden und so zu schweren Verletzungen bis zum Tod führen. Bewahren Sie Knopfzellen stets außerhalb der Reichweite von Kindern auf. Wurde eine Knopfzelle verschluckt oder vermuten Sie, dass eine Knopfzelle verschluckt wurde, suchen Sie umgehend einen Arzt auf.

## 2.6 Laser



Abb. 1: Laser

Dieses Gerät ist als Lasergerät der Klasse 1 klassifiziert. Laserstrahlen können die Augen schädigen. Beachten Sie daher Folgendes:

- Versuchen Sie nicht, das Gerät zu zerlegen.
- Um Gefährdungen zu vermeiden: Lassen Sie Wartungs- und Reparaturarbeiten nur durch den Hersteller oder seinen Kundendienst durchführen.

## 2.7 Transport

- Um eine Beschädigung des eingelegten Mediums zu vermeiden, entnehmen Sie dieses vor dem Transport/Versand aus dem Gerät.
- Verstauen Sie das Gerät während der Fahrt in einem Kfz so, dass die Insassen nicht gefährdet werden.
- Wenn Sie das Gerät versenden, verstauen Sie es in der Originalverpackung. Heben Sie dazu die Verpackung auf.

## 2.8 Umgebungsbedingungen

Der sichere Betrieb des Geräts setzt dem Gerät angemessene Umgebungsbedingungen voraus. Beachten Sie daher Folgendes:

- Schützen Sie das Gerät vor Witterungseinflüssen. Verwenden Sie es nie im Freien und stellen Sie es nie an Orten mit hoher Sonneneinstrahlung auf.
- Stellen Sie das Gerät nie auf oder in die unmittelbare Nähe von Brand- und Wärmequellen wie z. B. brennenden Kerzen, Herdplatten, Öfen etc.
- Stellen Sie das Gerät so auf, dass eine ausreichende Luftzufuhr gewährleistet ist. So vermeiden Sie einen Wärmestau im Inneren des Geräts. Halten Sie stets einen Mindestabstand von 10 cm zu anderen Gegenständen oder Wänden ein.
- Schützen Sie das Gerät vor starken mechanischen Erschütterungen und stellen Sie es auf stabile Unterlagen.

- Schützen Sie die Fernbedienung vor Witterungseinflüssen, Feuchtigkeit und hohen Temperaturen (z. B. durch direktes Sonnenlicht).
- Schützen Sie das Gerät vor Spritz- und Tropfwasser. Stellen Sie nie mit Flüssigkeit gefüllte Behälter neben oder auf das Gerät ab.

## 2.9 Betrieb



Abb. 2: Subwoofer

- Berühren oder drücken Sie nicht den Subwoofer auf der Unterseite des Geräts (Abb. 2). Dies kann den Lautsprecher zerstören.
- Führen Sie keine Gegenstände außer die zulässigen CDs in den CD-Schlitz des Geräts ein. Sonderformate führen zu Beschädigungen an Ihrem Gerät.
- Verwenden Sie keine anderen als die in dieser Anleitung angegebenen Medien.
- Die Gummifüße des Geräts können auf bestimmten Untergründen Flecken erzeugen. Benutzen Sie daher eine geeignete Unterlage.

## 2.10 Verwendung von Kopfhörern

- Verringern Sie die Lautstärke des Geräts immer, bevor Sie den Kopfhörer aufsetzen. Steigern Sie die Lautstärke erst dann auf die gewünschte Höhe, wenn der Kopfhörer richtig sitzt.
- Stellen Sie beim Hören mit Kopfhörern keine zu hohe Lautstärke ein. Bei Auftreten eines Dauergeräuschs oder eines Hintergrundtons in den Ohren (Klingeln) verringern Sie die Lautstärke oder stellen die Verwendung des Kopfhörers ein.
- Selbst wenn Ihr Kopfhörer so konstruiert ist, dass Sie Außengeräusche wahrnehmen können, stellen Sie die Lautstärke nie so hoch ein, dass Sie die Umgebung nicht mehr wahrnehmen können.

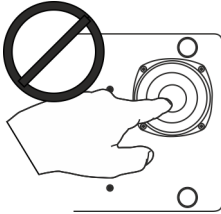
## 2.11 Defekt

Sollte das Gerät einmal defekt sein, versuchen Sie nicht, es eigenständig zu reparieren.

- Wenn der Netzstecker, der Adapter oder das Netzkabel dieses Geräts beschädigt werden, müssen sie durch den Hersteller oder seinen Kundendienst ersetzt werden, um Gefahren durch Stromschlag zu vermeiden.
- Sollte Flüssigkeit in das Gerät gelangt sein, wurde das Gerät fallengelassen oder anderweitig beschädigt, muss das Gerät von einem autorisierten Fachhändler überprüft werden. Trennen Sie das Gerät vom Stromnetz und setzen Sie sich mit einem autorisierten Fachhändler in Verbindung.

## 2.12 Reinigung

- Reinigen Sie das Gerät nur von außen mit einem trockenen, weichen Tuch. Verwenden Sie keinesfalls scharfe oder lösemittelhaltige Reinigungsmittel, da diese die Oberfläche des Geräts angreifen.
- Wischen Sie bei extremer Verschmutzung das Gerät mit einem leicht feuchten Tuch ab und trocknen Sie es mit einem trockenen, weichen Tuch ab.

### 3 Lieferumfang

Zum Lieferumfang des sonoroSTEREO gehören Zusatzteile, die Sie zum Empfangen der Radiofrequenzen sowie zum Anschließen weiterer Geräte benötigen.

- sonoroSTEREO mit Schutzhülle
- Fernbedienung
- Zwei Knopfzellen (CR2032, 3 V)
- Netzkabel (CE und UK)
- FM/DAB-Antenne
- Handschuhe
- Bedienungsanleitung

### 4 Unterstützte Formate

#### Unterstützte CD-Formate

##### HINWEIS!

##### Sachschaden durch falsches CD-Format!

Durch das Einlegen einer Mini-Disc kann das Gerät beschädigt werden.

- Verwenden Sie nur die unterstützten CD-Formate.

- Compact Disc Digital Audio CD-DA
- CD-R
- CD-RW

#### Unterstützte Audio-Formate

- CD-DA
- MP3
- WMA

## 5 Bedienelemente und Anschlüsse

sonoroSTEREO Vorderseite









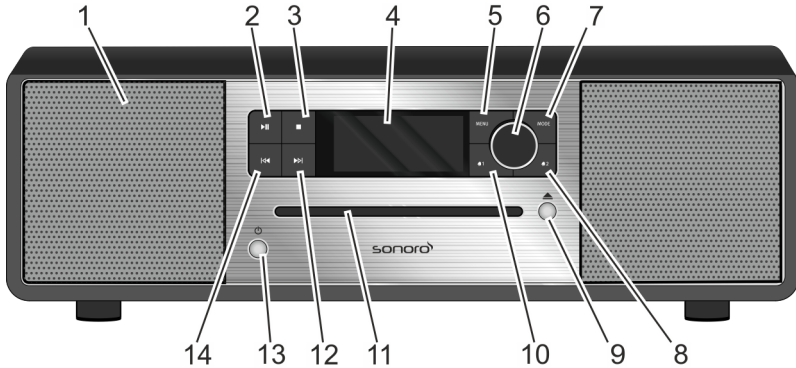

Abb. 3: sonoroSTEREO Vorderseite

Pos. (Abb. 3)	Bezeichnung	Funktion
1	Lautsprecher	Lautsprecheröffnung.
2	Play/Pause 	CD/USB: Wiedergabe starten/anhalten.
3	Stop 	CD/USB: Wiedergabe beenden. DAB und FM: Infotaste.
4	LC-Display	Zeigt bei ausgeschaltetem Gerät die aktuelle Uhrzeit und das Datum, bei eingeschaltetem Gerät Informationen zum Modus.
5	MENU	Menüeinträge öffnen und speichern/schließen.
6	Bedienknopf	<ul style="list-style-type: none"> <li>■ Drehen: Lautstärke, FM/DAB-Sender, Alarm einstellen; Navigation.</li> <li>■ Drücken: Einzelne Untermenüs bestätigen, FM-Senderliste/DAB-Senderliste, Audio-Wiedergabe starten/stoppen, Alarm stoppen.</li> <li>■ Drücken und halten und dann drehen: FM-Frequenz/DAB-Frequenz manuell einstellen.</li> </ul>
7	MODE	In den nächsten Wiedergabemodus wechseln.
8	Alarm 2 	<ul style="list-style-type: none"> <li>■ Drücken: Alarm 2 ein-/ausschalten, Alarm stoppen.</li> <li>■ Drücken und halten: Alarm einstellen.</li> </ul>
9	Eject 	CD auswerfen.
10	Alarm 1 	<ul style="list-style-type: none"> <li>■ Drücken: Alarm 1 ein-/ausschalten, Alarm stoppen.</li> <li>■ Drücken und halten: Alarm einstellen.</li> </ul>
11	CD-Schlitz	CD-Einzug bei eingeschaltetem Gerät oder im Standby.
12	Vor 	<ul style="list-style-type: none"> <li>■ Drücken: Navigation durch die Menüeinträge; FM/DAB-Sender suchen; nächster Titel bei CD, USB, Bluetooth, Relax Musik, Demo Musik.</li> <li>■ Drücken und halten: schneller Vorlauf.</li> </ul>
13	Standby 	Gerät ein-/ausschalten. Alarm stoppen.
14	Zurück 	<ul style="list-style-type: none"> <li>■ Drücken: Navigation durch die Menüeinträge; FM/DAB-Sender suchen, vorheriger Titel bei CD, USB, Bluetooth, Relax Musik, Demo Musik.</li> <li>■ Drücken und halten: schneller Rücklauf.</li> </ul>

## sonoroSTEREO Rückseite



Abb. 4: sonoroSTEREO Rückseite

Pos. (Abb. 4)	Bezeichnung	Funktion
1	Ein/Aus-Schalter	Schaltet das Gerät ein bzw. aus.
2	DAB/FM ANTENNA	Anschluss für die mitgelieferte oder eine externe Antenne.
3	Batteriefach	Die Batterie (Knopfzelle CR2032, 3 V) gewährleistet das Weiterlaufen der Uhr bei Stromausfall.
4	LINE OUT	Anschluss für die externe Audio-Wiedergabe.
5	Kopfhörer	Anschluss für einen Kopfhörer.
6	USB-Charge & Playback	Anschluss für einen USB-Stick oder ein USB-Kabel. Anschluss zum Laden von externen Geräten über ein USB-Kabel.
7	AUX IN 2	Anschluss für externe Audio-Geräte (3.5 mm Klinke).
8	AUX IN 1	Anschluss für externe Audio-Geräte (RCA).
9	AC INPUT	100 bis 240V-Anschluss für das mitgelieferte Stromkabel.

## Fernbedienung



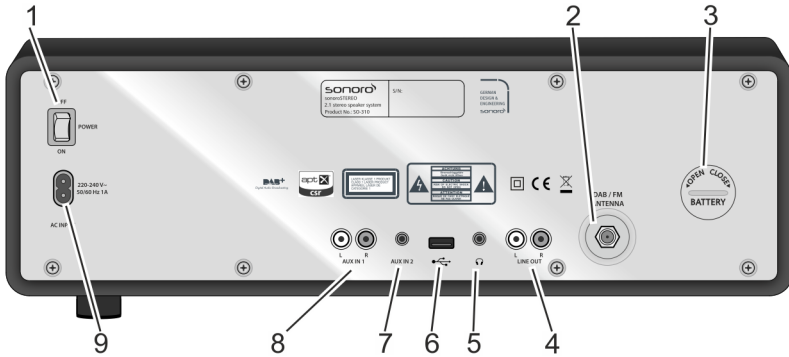



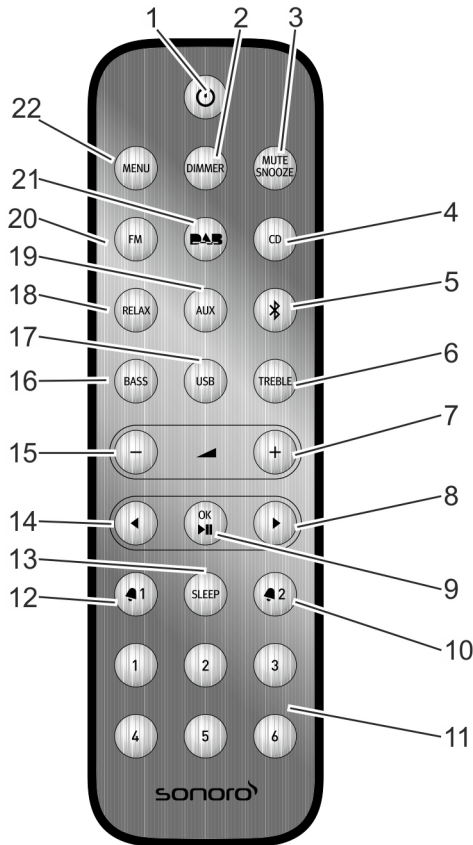

Abb. 5: Fernbedienung

Pos. (Abb. 5)	Taste	Funktion
1	Standby	Gerät ein-/ausschalten.
2	DIMMER	Dimmer ein-/ausschalten. Dimmer-Einstellungen vornehmen.
3	MUTE SNOOZE	<ul style="list-style-type: none"> <li>■ Kurz drücken (im Wiedergabemodus): Tonwiedergabe (Stummschaltung) ein-/ausschalten.</li> <li>■ Kurz drücken (im Weckmodus): Weckwiederholung (Snooze) starten.</li> <li>■ Lang drücken: Menü [Snooze Einstellung] zum Einstellen der Weckwiederholungszeit aufrufen.</li> </ul>
4	CD	CD-Wiedergabe auswählen; kurz drücken (im CD-Modus): ID3-Tags anzeigen.
5	Bluetooth	Bluetooth-Funktion auswählen.
6	TREBLE	Höhen einstellen.
7	VOL	Alle Wiedergabemodi: Lautstärke erhöhen.
8	Vor	Sendersuchlauf und Navigation durch die Menüs.

Pos. (Abb. 5)	Taste	Funktion
9	OK, Play/Pause 	Ausgewählte Einstellungen im Menü bestätigen. Gewählten Titel abspielen oder anhalten.
10	Alarm 2  2	<ul style="list-style-type: none"> <li>■ Drücken: Alarm 2 ein-/ausschalten, Alarm stoppen.</li> <li>■ Drücken und halten: Alarm einstellen.</li> </ul>
11	Speicher 1–6	<ul style="list-style-type: none"> <li>■ Senderspeicher.</li> <li>■ Im USB-Abspielmodus (bei angelegten MP3-Ordern):               <ul style="list-style-type: none"> <li>– Speicher 1: Vorherigen Ordner auswählen</li> <li>– Speicher 2: Nächsten Ordner auswählen</li> </ul> </li> </ul>
12	Alarm 1  1	<ul style="list-style-type: none"> <li>■ Drücken: Alarm 1 ein-/ausschalten, Alarm stoppen.</li> <li>■ Drücken und halten: Alarm einstellen.</li> </ul>
13	SLEEP	<ul style="list-style-type: none"> <li>■ Automatische Abschaltung (Sleeptimer) ein-/ausschalten.</li> <li>■ Kurz drücken (im Standby): Gerät schaltet sich ein.</li> </ul>
14	Zurück 	Sendersuchlauf und Navigation durch die Menüs.
15	VOL  -	Alle Wiedergabemodi: Lautstärke verringern.
16	BASS	Bass einstellen.
17	USB	USB-Wiedergabe auswählen. Zwischen Infos zu Interpret und Titel (falls vorhanden) wechseln.
18	RELAX	Gespeicherte Relax Musik auswählen.
19	AUX	Aux-Eingang auswählen.
20	FM	<ul style="list-style-type: none"> <li>■ FM-Radio einschalten.</li> <li>■ Kurz drücken (im FM-Modus): RDS ein-/ausschalten.</li> </ul>
21	DAB 	<ul style="list-style-type: none"> <li>■ DAB-Radio einschalten.</li> <li>■ Kurz drücken (im DAB-Modus): DAB-Info wechseln.</li> </ul>
22	MENU	Menü öffnen und schließen.



## 6 Anzeige



Abb. 6: Anzeige

Pos. (Abb. 6)	Symbol	Funktion
1	Kopfhörer	Kopfhörer ist angeschlossen.
2	Sleep	Sleeptimer ist aktiv.
3	Repeat	CD: Wiederholung aller Titel der CD.
4	Relax	Relax-Modus ist aktiv.
5	Shuffle	CD: Mixen der Abspielreihenfolge der einzelnen Titel.
6	FM/AM/CD/ DAB/AUX/USB	Zeigt den gewählten Betriebsmodus an.
7	AM	Zusatz zur Uhrzeit bei der 12-Stunden-Einstellung.
8	Alarm 1	Zeigt die eingestellte Zeit des Alarms 1 an.
9	Snooze	Snooze-Funktion ist aktiviert.
10	Alarm 2	Zeigt die eingestellte Zeit des Alarms 2 an.
11	PM	Zusatz zur Uhrzeit bei der 12-Stunden-Einstellung.
12	Doppelpunkt	Zeigt durch Blinken die Sekunden der Uhrzeit an.
13	Punkt	Für FM-Frequenzbereich.
14	Uhrzeit	Zeigt die aktuelle Uhrzeit an.
15	Resume	CD: Wiedergabe fortsetzen.
16	EQ	Equalizer zur Anpassung des Klangs.
17	Repeat One	CD: Wiederholung eines Titels.
18	Preset	Senderspeicher
19	Untere Anzeige	Anzeige für Datum, Menüs, Frequenzen etc.
20	Bluetooth	Bluetooth ist aktiv.

## 7 Gerät auspacken und in Betrieb nehmen

Es dürfen nur Anschlusskabel und externe Geräte verwendet werden, die sicherheitstechnisch und hinsichtlich elektromagnetischer Verträglichkeit und Abschirmqualität dem vorliegenden Gerät entsprechen.

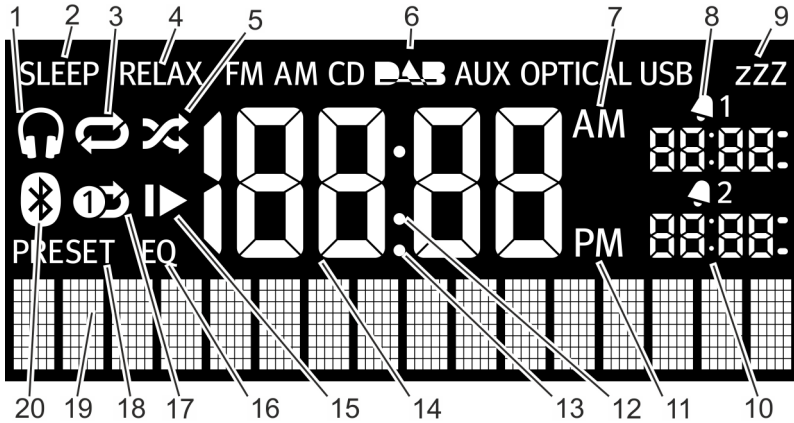
### 7.1 Gerät auspacken

Alle Teile des Geräts werden in einem Karton geliefert.

#### ⚠️ WARNUNG!

##### Erstickungsgefahr beim Spielen mit Verpackungsmaterial!

Beim Spielen mit Verpackungsmaterial besteht Erstickungsgefahr.

- Bewahren Sie Verpackungsmaterial für Kinder und Personen, die die Gefahren nicht einschätzen können, unzugänglich auf.

1. Packen Sie das Gerät und alle Zubehörteile aus und überprüfen Sie den Inhalt auf Vollständigkeit und Unversehrtheit.

#### i

Sollten Sie einen Schaden feststellen, wenden Sie sich umgehend an Ihren Händler oder an den Support von sonoro (☎ „Kontaktdaten“ auf Seite 9).

2. Stellen Sie das Gerät an einem geeigneten Ort auf und ziehen Sie die Schutzfolie des Displays ab.

#### i

Beachten Sie dabei die Sicherheitshinweise zu den Umgebungsbedingungen (☎ Kapitel 2 „Zu Ihrer Sicherheit“ auf Seite 9).

- 3.

#### ⚠️ HINWEIS!

Beschädigung des Subwoofers!

Entfernen Sie vorsichtig die Abdeckung des Subwoofers, ohne ihn zu berühren.

### 7.2 Batterie einlegen

Die Batterie gewährleistet die Funktion der Uhr bei Stromausfall.

#### ⚠️ WARNUNG!

##### Verletzungsgefahr durch falschen Umgang mit Batterien!

Durch falschen Umgang mit Batterien kann es zu Verletzungen durch Explosionen kommen.

- Versuchen Sie nie, Batterien wieder aufzuladen, zu öffnen oder kurzzuschließen. Es besteht Explosionsgefahr.
- Beschädigen oder deformieren Sie Batterien niemals.
- Werfen Sie Batterien niemals ins offene Feuer oder setzen sie hohen Temperaturen aus.
- Bewahren Sie Batterien außerhalb der Reichweite von Kindern auf. Es besteht Verschluckungsgefahr.
- Durch falsche Anwendung kann Flüssigkeit austreten, was zu Hautreizungen führen kann. Bei Kontakt:
  - Spülen Sie die Flüssigkeit mit viel Wasser ab.
  - Reiben Sie nicht die Augen, sondern spülen Sie sie 10 Minuten mit viel Wasser aus und suchen Sie unverzüglich einen Arzt auf.

#### ⚠️ HINWEIS!

##### Sachschaden durch falschen Umgang mit Batterien!

Durch den falschen Umgang mit Batterien kann das Gerät beschädigt werden.

- Legen Sie Batterien nicht falsch herum ein. Achten Sie auf die richtige Polarität.



Abb. 7: Batterie einlegen

1. Öffnen Sie den Batteriefachdeckel auf der Rückseite des Geräts mit einer kleinen Münze (Abb. 7).
2. Legen Sie die mitgelieferte Batterie mit der Beschriftung nach oben ein.
3. Setzen Sie den Batteriefachdeckel ein und schließen ihn mit einer kleinen Münze.

## 7.3 Spannungsversorgung herstellen

Die Stromversorgung des Geräts erfolgt über das mitgelieferte Netzkabel. Das Netzteil ist im Gerät selbst integriert.

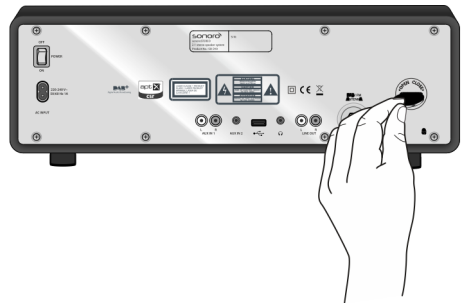
### ⚠️ WARNUNG!

#### Verletzungsgefahr durch unsachgemäßen Umgang!

Durch unsachgemäßen Umgang mit dem Netzkabel besteht die Gefahr eines Stromschlags.

- Ziehen Sie das Netzkabel gerade aus der Steckdose.

### ⚠️ HINWEIS!

#### Sachschaden durch falschen Spannungsanschluss!

Anschlusswerte, die über die maximal zulässigen Werte des Geräts hinausgehen, können das Gerät zerstören.

- Verwenden Sie ausschließlich das mitgelieferte Netzkabel.
  - Betreiben Sie das Gerät nur, wenn die angegebene elektrische Spannung mit der Spannung Ihrer Steckdose übereinstimmt.
1. Stecken Sie den Anschlussstecker des Netzkabels auf der Rückseite des Geräts in den Stromanschluss.
  2. Stecken Sie den Netzstecker in die Steckdose.

## 7.4 Antenne anschließen



Abb. 8: Antenne anschließen

Die im Lieferumfang enthaltene Antenne ist für den Radioempfang im FM-Frequenzbereich und für DAB-Radiosender notwendig.

1. Verschrauben Sie die mitgelieferte FM/DAB-Antenne auf der Rückseite des Geräts mit dem DAB/FM-Antenna-Anschluss.
2. Entfalten und richten Sie die Antenne so aus, dass Sie optimalen Empfang haben.

### i

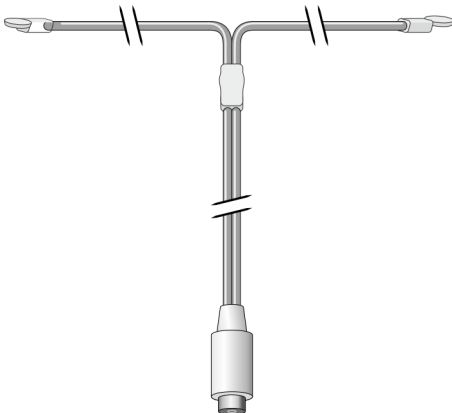
Für einen guten FM/DAB-Radioempfang sollten die beiden Enden der Antenne mit der Anschlussleitung ein "T" (Dipol) bilden (Abb. 8).

Für einen noch besseren Empfang kann das Gerät auch an eine geeignete Hausantenne angeschlossen werden.

## 7.5 Fernbedienung vorbereiten



Abb. 9: Batterie in Fernbedienung einlegen

1. Öffnen Sie das Batteriefach der Fernbedienung (Abb. 9).
2. Legen Sie die mitgelieferte Knopfzelle (CR2032, 3 V) mit der Schrift (+) nach oben ein.
3. Schließen Sie das Batteriefach.

## 7.6 Kopfhörer anschließen

An das Gerät können Kopfhörer mit 3,5-mm-Klinkenstecker angeschlossen werden (nicht im Lieferumfang enthalten).

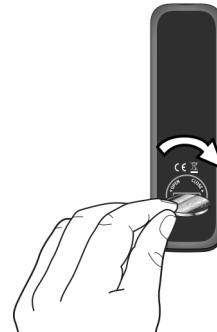
### ⚠️ WARNUNG!

#### Verletzungsgefahr durch unsachgemäße Verwendung von Kopfhörern!

Eine unsachgemäße Verwendung von Kopfhörern kann zu schweren Unfällen und Gesundheitsschäden führen.

- Stellen Sie beim Hören mit Kopfhörern keine zu hohe Lautstärke ein.
1. Drehen Sie den Bedienknopf nach links, um die Lautstärke auf minimal zu stellen.

2. Stecken Sie den Kopfhörerstecker an der Rückseite des Geräts in den Kopfhörereingang.
3. Drehen Sie den Bedienknopf langsam nach rechts, um die Lautstärke zu steigern.
5. Drehen Sie den Bedienknopf, um die Minuten einzustellen.
6. Drücken Sie den Bedienknopf, um die Einstellung zu bestätigen.
  - ⇒ Die Uhrzeit ist eingestellt.

## 8 Grundfunktionen einstellen

In den einzelnen Menüs lassen sich Funktionen und Einstellungen des Geräts vornehmen.

### 8.1 Gerät zum ersten Mal einschalten

Nach dem ersten Einschalten zeigt das LC-Display die Uhranzeige und die Nachricht  
*[Für Auto Zeit/Datum RDS Sender wählen].*

#### i

*Im FM/DAB-Modus stellen sich die Uhrzeit und das Datum automatisch ein, solange dies nicht deaktiviert wurde.*

### 8.2 Standby-Menü

Im Standby-Menü lassen sich folgende Einstellungen vornehmen:

- Uhrzeit manuell einstellen.
- Datum manuell einstellen.
- Datum auf dem Display ein-/ausschalten.

Der Vorgang zum Einstellen der einzelnen Funktionen ist identisch.

#### Uhrzeit manuell einstellen



Abb. 10: Uhrzeit einstellen

1. Drücken Sie im Standby-Modus die [MENU]-Taste des Geräts oder der Fernbedienung.
  - ⇒ Das Display zeigt das Menü *[Zeit einstellen]* an (Abb. 10).
2. Drücken Sie den Bedienknopf, um die Stunden einzustellen.
  - ⇒ Die Stundenanzeige blinkt.
3. Drehen Sie den Bedienknopf, um die Stunden einzustellen.
4. Drücken Sie den Bedienknopf, um die Einstellung zu bestätigen.
  - ⇒ Die Minutenanzeige blinkt.

#### i

*Mit der [Vor]- oder [Zurück]-Taste können Sie zwischen der Stunden- und Minutenanzeige wechseln.*

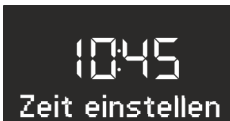
#### i

*Nach 10 Sekunden Inaktivität geht das Gerät automatisch in den Standby-Modus über, ohne die Einstellungen zu speichern.*

#### Datum manuell einstellen



Abb. 11: Datum einstellen

1. Drücken Sie im Standby-Modus die [MENU]-Taste des Geräts oder der Fernbedienung.
  - ⇒ Das Display zeigt das Menü *[Zeit einstellen]* an (Abb. 10).
2. Drehen Sie den Bedienknopf, bis das Display *[Datum einstellen]* anzeigt.
3. Drücken Sie den Bedienknopf.
  - ⇒ Nun können Sie das Datum durch Drehen des Bedienknopfs einstellen.

#### i

*Durch Drücken des Bedienknopfs können Sie zwischen der Tages-, Monats- und Jahresanzeige wechseln.*

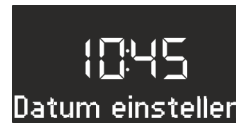
## Datum ein-/ausschalten



Abb. 12: Datum ein-/ausschalten

1. Drücken Sie im Standby-Modus die [MENU]-Taste des Geräts oder der Fernbedienung.
  - ⇒ Das Display zeigt das Menü [Zeit einstellen] an (Abb. 10).
2. Drehen Sie den Bedienknopf, bis das Display [Datum] anzeigt.
3. Drücken Sie den Bedienknopf.
  - ⇒ Nun können Sie das Datum ein- oder ausschalten.

## 8.3 Einstellungs-Menü

Bei eingeschaltetem Gerät lassen sich im Menü [Einstellwerte] folgende Konfigurationen vornehmen:

- Uhrzeitformat einstellen.
- Datumsformat einstellen.
- Sleeptimer einstellen.
- Helligkeit des Displays einstellen.
- Automatische Uhrzeit/Datums-Aktualisierung einstellen.
- Displaysprache einstellen.
- Demo Musik aktivieren/deaktivieren.
- Gerät auf Werkseinstellungen zurücksetzen.

Um die Einstellungen vornehmen zu können, gehen Sie wie folgt vor:

1. Drücken Sie die [MENU]-Taste auf der Vorderseite des Geräts oder der Fernbedienung, um in das jeweilige Untermenü zu gelangen.
2. Drehen Sie den Bedienknopf oder drücken Sie die [Vor]- oder [Zurück]-Taste, um durch die einzelnen Menüeinträge zu blättern.
3. Um den markierten Menüeintrag zu öffnen, drücken Sie kurz den Bedienknopf oder die [OK]-Taste auf der Fernbedienung.
4. Um das Menü zu verlassen, drücken Sie kurz die [MENU]-Taste am Gerät oder auf der Fernbedienung.

### i

Wenn Sie keine weiteren Eingaben vornehmen, wird das Menü geschlossen und das Display schaltet in den ursprünglichen Modus um.

## Uhrzeitformat einstellen



Abb. 13: Uhrzeitformat einstellen

Sie können zwischen dem 24-Stunden- und dem 12-Stunden-Format wählen. Im 12-Stunden-Format wird die Tageszeit durch [AM] und [PM] gekennzeichnet.

## Datumsformat einstellen



Abb. 14: Datumsformat einstellen

Sie können drei verschiedene Datumsformate (Abb. 14/A, B und C) sowie den aktuellen Tag einstellen. Die Einstellmöglichkeiten sind:

- A: Aktueller Tag, Tag, Monat, Jahr.
- B: Aktueller Tag, Monat, Tag, Jahr.
- C: Aktueller Tag, Monat (in Worten), Tag, Jahr.

## Sleeptimer einstellen

Sie können im Menü [Einstellwerte] die Sleeptimer-Einstellungen ändern (siehe ↪ Kapitel 8.4 „Sleeptimer einstellen“ auf Seite 22).

## Helligkeit des Displays einstellen

Sie können im Menü [Einstellwerte] die Helligkeit der Hintergrundbeleuchtung des Displays ändern (siehe ↪ Kapitel 8.5 „Dimmer einstellen“ auf Seite 22).

## Automatische Uhrzeit/Datums-Aktualisierung einstellen



Abb. 15: Automatische Aktualisierung einstellen

Im Untermenü *[Uhr einstellen]* (Abb. 15) können Sie die automatische Aktualisierung auswählen. Durch das Einschalten der Funktion werden die Uhrzeit sowie das Datum automatisch in den Betriebsmodi FM-Radio und DAB-Radio synchronisiert.

### Displaysprache einstellen

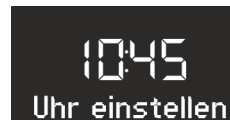

Abb. 16: Sprache einstellen

Sie können die Sprache des Menüs sowie der Wieder-gabeanzeige (Abb. 16) einstellen. Zur Auswahl stehen die Sprachen

- Englisch und
- Deutsch.

### Demo Musik ein-/ausschalten

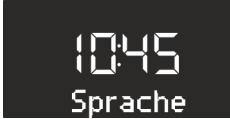

Abb. 17: Demo Musik ein-/ausschalten

Sie können die Demo Musik-Funktion ein- oder ausschalten (Abb. 17).

### Gerät auf Werkzustand zurücksetzen

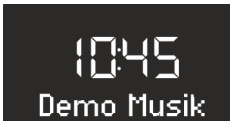

Abb. 18: Auf Werkzustand zurücksetzen

Bei Bedarf können Sie alle vorgenommenen Einstellungen, wie Sprach- und Zeitformate und gespeicherte Sender, auf die Werkseinstellung zurücksetzen (Abb. 18).

## 8.4 Sleptimer einstellen

Der Sleptimer ist eine Abschaltautomatik, die das Gerät nach Ablauf der eingestellten Zeit in den Standby-Modus schaltet.

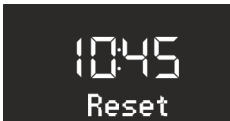
### Sleptimer einschalten



Abb. 19: Sleptimer ein-/ausschalten

1. Drücken Sie die *[SLEEP]*-Taste auf der Fernbedienung.

⇒ Das Display zeigt das Symbol *[SLEEP]* an (Abb. 19/1).

### Sleptimer ausschalten

2. Um den Sleptimer auszuschalten, drücken Sie erneut die *[SLEEP]*-Taste.

⇒ Das Display zeigt kein Symbol an.

### i

Wenn das Gerät über den Sleptimer ausgeschaltet wurde, startet es beim nächsten Einschalten im zuletzt gehörten Modus.

### Zeitintervall für Sleptimer einstellen



Abb. 20: Zeitintervall für Sleptimer einstellen

1. Drücken Sie lange die *[SLEEP]*-Taste auf der Fernbedienung.

### i

Alternativ können Sie auch im Menü *[Einstellwerte]* den Bedienknopf drehen, bis das Display *[Sleptimer]* anzeigt. Drücken Sie den Bedienknopf, um die Eingabe zu bestätigen.

⇒ Das Display zeigt den Sleptimer (Abb. 20) an und das Symbol *[SLEEP]* blinkt (Abb. 20/1).

2. Drehen Sie den Bedienknopf, um die gewünschte Länge des Zeitintervalls (Abb. 20/2) auszuwählen.

### i

Das maximale Zeitintervall beträgt 120 Minuten.

3. Drücken Sie den Bedienknopf, um die Einstellungen zu bestätigen.

⇒ Wenn die Zeit abgelaufen ist, wird die Wiedergabe langsam ausgeblendet.

## 8.5 Dimmer einstellen

Mit der Dimmer-Einstellung können Sie die Hintergrundbeleuchtung des Displays einstellen.



Abb. 21: Dimmer einstellen

1. Drücken Sie für ca. 2 Sekunden die [DIMMER]-Taste der Fernbedienung.

### i

Alternativ können Sie auch im Menü [Einstellwerte] den Bedienknopf drehen, bis das Display [Helligkeit] anzeigt. Drücken Sie den Bedienknopf, um die Eingabe zu bestätigen.

⇒ Das Display zeigt [Licht hell] an (Abb. 21/A).

2. Stellen Sie durch Drehen des Bedienknopfs die Helligkeit von Stufe 8–15 ein.
3. Drücken Sie den Bedienknopf bzw. die [OK]-Taste auf der Fernbedienung, um die Einstellung zu bestätigen.

⇒ Das Display zeigt [Licht dunkel] an (Abb. 21/B).

4. Stellen Sie durch Drehen des Bedienknopfs die Helligkeit von Stufe 1–8 ein.
5. Drücken Sie den Bedienknopf bzw. die [OK]-Taste auf der Fernbedienung, um die Einstellung zu bestätigen.

### i

Die Hintergrundbeleuchtung wird je nach Umgebungsbeleuchtung automatisch eingestellt.

## 8.6 Klang einstellen

### 8.6.1 Bässe und Höhen einstellen

Der Klang der Audio-Wiedergabe kann im eingeschalteten Zustand über die Einstellungen der Bässe und Höhen angepasst werden.

#### Einstellung über die Fernbedienung



Abb. 22: Klang einstellen

1. Drücken Sie die [Bass]- oder [Treble]-Taste auf der Fernbedienung.
2. Um die Bässe einzustellen, wählen Sie [Bass] (Abb. 22/A) und drücken Sie die [VOL +]- bzw. [VOL -]-Taste.
3. Um die Höhen einzustellen, wählen Sie [Höhen] (Abb. 22/B) und drücken Sie die [VOL +]- bzw. [VOL -]-Taste.
4. Drücken Sie die [OK]-Taste oder warten Sie 10 Sekunden, um die Einstellung zu bestätigen.

#### Einstellung über das Gerät

1. Drücken Sie die [MENU]-Taste auf der Vorderseite des Geräts.
2. Drehen Sie den Bedienknopf, bis das Display [Bass] oder [Höhen] anzeigt.
3. Drücken Sie den Bedienknopf, um Ihre Auswahl zu bestätigen.
4. Um die Bässe einzustellen, wählen Sie [Bass] und drehen den Bedienknopf. Um die Höhen einzustellen, wählen Sie [Höhen] und drehen den Bedienknopf.
5. Drücken Sie den Bedienknopf oder warten Sie 10 Sekunden, um die Einstellung zu bestätigen.

## 8.6.2 Equalizer einstellen

### Equalizer einschalten und einstellen



Abb. 23: Equalizer einstellen

1. Drücken Sie die [MENU]-Taste im eingeschalteten Zustand.
2. Drehen Sie den Bedienknopf, bis das Display [Equalizer Effekt] anzeigt (Abb. 23).
3. Drücken Sie den Bedienknopf, um Ihre Auswahl zu bestätigen.
4. Drehen Sie den Bedienknopf, um eine Voreinstellung auszuwählen.

Sie können aus folgenden Voreinstellungen wählen:

- Maximaler Bass
- Maximale Stimme
- Maximale Höhen

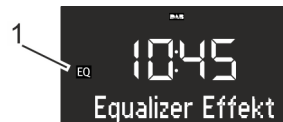
5. Drücken Sie den Bedientaste, um Ihre Auswahl zu bestätigen.
  - ⇒ Das Display zeigt das Symbol [EQ] an (Abb. 23/1).

### Equalizer ausschalten

7. Drehen Sie den Bedientaste im Untermenü [Equalizer Effekt], bis das Display [Equalizer Aus] anzeigt.
8. Drücken Sie den Bedientaste, um Ihre Auswahl zu bestätigen.
  - ⇒ Das Display zeigt kein Symbol [EQ] an.

## 8.7 Sound-Effekt

### Sound-Effekt einschalten

1. Drücken Sie die [MENU]-Taste im eingeschalteten Zustand.
2. Drehen Sie den Bedientaste, bis das Display [Equalizer Effekt] anzeigt (Abb. 23).
3. Drücken Sie den Bedientaste, um Ihre Auswahl zu bestätigen.
4. Drehen Sie den Bedientaste, bis das Display [Max. Stereo] anzeigt.
5. Drücken Sie den Bedientaste, um Ihre Auswahl zu bestätigen.
6. Drehen Sie den Bedientaste, bis das Display [Max. Stereo Ein] anzeigt.
7. Drücken Sie den Bedientaste, um ihre Auswahl zu bestätigen.
  - ⇒ Der Sound-Effekt ist eingeschaltet.

### Sound-Effekt ausschalten

8. Drehen Sie den Bedientaste im Untermenü [Max. Stereo], bis das Display [Max. Stereo Aus] anzeigt.
9. Drücken Sie den Bedientaste, um ihre Auswahl zu bestätigen.
  - ⇒ Der Sound-Effekt ist ausgeschaltet.

## 9 Weckfunktion

Mit dem Gerät können Sie sich über FM/DAB-Radio, CD, durch Relax Musik oder durch Wecktöne wecken lassen.

Alle Einstellungen werden durch langes Drücken der [Alarm 1]- oder [Alarm 2]-Taste auf der Vorderseite des Geräts oder der Fernbedienung vorgenommen.

Die Weckfunktionen können auch im Standby-Modus des Geräts eingestellt werden.

Das Alarm-Setup-Menü ist wie folgt aufgebaut:  
 „Weckzeit einstellen → Alarmquelle einstellen  
 → Wecklautstärke einstellen  
 → Weckwiederholung einstellen → Ende“

### i

Wenn Sie bei der Einstellung des Alarms ca. 10 Sekunden keine Eingaben machen, wird die Einstellung ohne zu Speichern beendet.

### 9.1 Weckzeit einstellen



Abb. 24: Alarm 1 einstellen

1. Halten Sie die [Alarm 1]- oder [Alarm 2]-Taste gedrückt.
  - ⇒ Das Display zeigt das Menü [Alarm 1 einstellen] (Abb. 24) oder [Alarm 2 einstellen] an.
2. Drehen Sie den Bedientaste, um die Stunden einzustellen.
3. Drücken Sie den Bedientaste, um die Eingabe zu bestätigen.
  - ⇒ Die Minutenanzeige blinkt.
4. Drehen Sie den Bedientaste, um die Minuten einzustellen.
5. Drücken Sie den Bedientaste, um die Eingabe zu bestätigen.

### i

Mit der [Vor]- oder [Zurück]-Taste können Sie zwischen der Stunden- und Minutenanzeige wechseln.

- ⇒ Die Alarmzeit ist eingestellt.

### 9.2 Alarmquelle einstellen

Nachdem Sie die Weckzeit eingestellt und bestätigt haben, können Sie die Quelle für den Alarm einstellen (Abb. 25).





Abb. 25: Alarmquelle einstellen

1. Drehen Sie den Bedienknopf, um das gewünschte Medium zu wählen:

FM	Wählen Sie einen FM-Programmplatz aus dem Senderspeicher aus, mit dem das Gerät beim Wecken starten soll.
DAB	Wählen Sie einen DAB-Programmplatz aus dem Senderspeicher aus, mit dem das Gerät beim Wecken starten soll.
CD	Wählen Sie einen Titel auf der CD aus, mit dem das Gerät beim Wecken starten soll.
Relax Musik	Wählen Sie einen Relax Musik-Ton aus dem Speicher aus, mit dem das Gerät beim Wecken starten soll.
Weckton	Wählen Sie einen Weckton aus dem Speicher aus, mit dem das Gerät beim Wecken starten soll.

2. Drücken Sie den Bedienknopf oder die [OK]-Taste auf der Fernbedienung, um die Eingabe zu bestätigen.

⇒ Die Alarmquelle ist eingestellt.

### 9.3 Wecklautstärke einstellen

Nachdem Sie die Alarmquelle eingestellt und bestätigt haben, können Sie die Wecklautstärke einstellen (Abb. 26).



Abb. 26: Wecklautstärke einstellen

1. Drehen Sie den Bedienknopf, um die gewünschte Lautstärke auszuwählen.
2. Drücken Sie den Bedienknopf oder die [OK]-Taste auf der Fernbedienung, um die Einstellung zu bestätigen.

⇒ Die Wecklautstärke ist eingestellt.

### i

Die Alarm-Audio-Wiedergabe beginnt immer in minimaler Lautstärke und wird bis auf die eingestellte Lautstärke langsam gesteigert.

### 9.4 Weckwiederholung einstellen

Nachdem Sie die Wecklautstärke eingestellt und bestätigt haben, können Sie die Weckwiederholung einstellen (Abb. 27).



Abb. 27: Weckwiederholung einstellen

1. Drehen Sie den Bedienknopf, um die gewünschte Wiederholung auszuwählen. Sie können zwischen folgenden Einstellungen wählen:
  - einmal
  - täglich
  - an Wochenenden
  - an Wochentagen
2. Drücken Sie den Bedienknopf oder die [OK]-Taste auf der Fernbedienung, um die Einstellung zu bestätigen.

⇒ Die Weckwiederholung ist eingestellt.

### 9.5 Wecker ein- und ausschalten

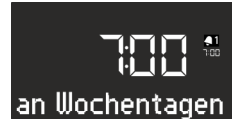
#### Wecker einschalten

1. Um den Wecker einzuschalten, drücken Sie kurz die [Alarm 1]- oder [Alarm 2]-Taste auf der Gerätevorderseite oder der Fernbedienung.

#### Wecker ausschalten

2. Um den Wecker auszuschalten, drücken Sie erneut kurz die [Alarm 1]- oder [Alarm 2]-Taste.

### 9.6 Wecker nach Ertönen des Alarms abstellen

1. Um den Alarm abzustellen, drücken Sie eine der folgenden Tasten:

- [Alarm 1]
- [Alarm 2]
- Bedienknopf
- [Standby]

⇒ Der Alarm bleibt für den nächsten Tag aktiviert. Ausnahme ist die einmalige Weckeinstellung.

- Um den Wecker auszuschalten, damit er nach einer festgelegten Zeit erneut ertönt (Weckwiederholung/Snooze), drücken Sie die [SNOOZE]-Taste auf der Fernbedienung.

## i

Alternativ können Sie auch beim Ertönen des Alarms den Bedienknopf drehen, um die gewünschte Weckwiederholungszeit einzustellen, und diese durch Drücken des Bedienknopfs bestätigen.

- ⇒ Im Display wird die verbleibende Weckwiederholungszeit angezeigt. Nach der eingestellten Zeit ertönt der Alarm erneut.

## 9.7 Snooze einstellen



Abb. 28: Snooze einstellen

- Drücken Sie im Standby-Modus kurz die [SNOOZE]-Taste auf der Fernbedienung. Im eingeschalteten Zustand drücken und halten Sie die [SNOOZE]-Taste auf der Fernbedienung, bis das Snooze-Untermenü erscheint (Abb. 28).
  - ⇒ Das Display zeigt das Symbol [Snooze] an (Abb. 28/1).
- Drehen Sie den Bedienknopf, um die Dauer einzustellen.
- Drücken Sie den Bedienknopf, um die Eingabe zu bestätigen.

## 10 Allgemeine Funktionen der Audio-Wiedergabe

### 10.1 Wiedergabemodus wählen

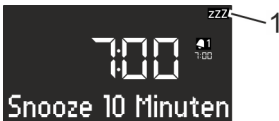
Für die Audio-Wiedergabe von den verschiedenen Medien oder von externen Geräten wählen Sie den entsprechenden Modus.



Abb. 29: Wiedergabemodus wählen

- Schalten Sie das sonoroSTEREO ein.

- Drücken Sie die [MODE]-Taste auf der Vorderseite des Geräts so lange, bis der gewünschte Modus angezeigt wird, oder den entsprechenden Modus auf der Fernbedienung.

## i

Alternativ können Sie auch nach dem Drücken der [MODE]-Taste den Bedienknopf drehen, um die einzelnen Modi zu wechseln. Drücken Sie den Bedienknopf, um den Modus zu bestätigen.

- ⇒ Das Display zeigt den ausgewählten Modus an (Abb. 29).

## 10.2 Lautstärke einstellen



Abb. 30: Lautstärke einstellen

- Drehen Sie den Bedienknopf, um die Lautstärke zu erhöhen oder zu verringern (Abb. 30).
  - ⇒ Das Display zeigt einen Lautstärkeregler an.

## 10.3 Wiedergabe stummschalten

### Stummschalten



Abb. 31: Stummschalten

- Drücken Sie im Wiedergabemodus kurz die [MUTE]-Taste auf der Fernbedienung, um den Ton während der Wiedergabe abzuschalten.
  - ⇒ Das Display zeigt den Text [Ton AUS] an (Abb. 31).

### Ton einschalten

- Um den Ton wieder einzuschalten, drücken Sie die [MUTE]-Taste auf der Fernbedienung erneut oder drehen den Bedienknopf im Uhrzeigersinn.

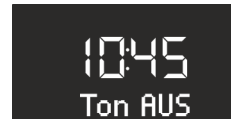
## 11 Radiowiedergabe

1. Drücken Sie die *[MODE]*-Taste auf der Vorderseite des Geräts so lange, bis der FM- oder DAB-Modus angezeigt wird, oder den entsprechenden Modus auf der Fernbedienung.
  - ⇒ Das Display zeigt das Symbol *[FM Radio]* oder *[DAB Radio]* an.

Im Radio-Modus zeigt das Display folgende Informationen an:

- Modus: FM Radio oder DAB Radio.
- Gespeicherter Programmplatz, sofern der Sender im Programmspeicher gespeichert ist.
- Sendername, sofern der Sender RDS-Text sendet.
- RDS-Text des Senders, sofern der Sender RDS-Text sendet.

### i

*RDS ist nur für Sender im FM-Frequenzbereich verfügbar und auch nur dann, wenn der entsprechende Sender RDS-Daten überträgt.*

Wenn der Sender keinen RDS-Text sendet, wird statt des Sendernamens die Frequenz angezeigt.

### 11.1 FM-Radio

#### 11.1.1 FM-Sender suchen

##### Automatische Sendersuche

##### Voraussetzung:

Die DAB/FM-Antenne ist angeschlossen.



Abb. 32: Automatische Sendersuche

1. Drücken und halten Sie im FM-Wiedergabemodus die *[Vor]*- oder *[Zurück]*-Taste, um den automatischen Suchlauf zu aktivieren.
  - ⇒ Das Display zeigt den Text *[Auto. Sendersuche]* an (Abb. 32).

##### Manuelle Sendersuche

##### Voraussetzung:

Die DAB/FM-Antenne ist angeschlossen.



Abb. 33: Manuelle Sendersuche

1. Drücken und halten Sie den Bedienknopf, um die manuelle Sendersuche zu aktivieren.
  - ⇒ Das Display zeigt den Text *[Man. Sendersuche]* an (Abb. 33).
2. Drehen Sie den Bedienknopf, um den Frequenzbereich zu verändern.
3. Drücken Sie den Bedienknopf, um Ihre Auswahl zu bestätigen.

##### Automatischer Suchlauf

Über den automatischen Suchlauf wird eine Senderliste von bis zu 30 Sendern automatisch erstellt und gespeichert. Die Sender werden nach dem stärksten Empfang sortiert.

##### Voraussetzung:

Die DAB/FM-Antenne ist angeschlossen.



Abb. 34: FM Speicher

1. Drücken Sie die *[MENU]*-Taste.
  - ⇒ Das Display zeigt den Text *[FM Speicher]* an (Abb. 34).
2. Drehen Sie den Bedienknopf, bis das Display *[auto FM Suchlauf]* anzeigt.
3. Drücken Sie den Bedienknopf.
  - ⇒ Das Display zeigt den Text *[Suchlauf JA]* an.
4. Drücken Sie den Bedienknopf erneut.
  - ⇒ Der automatische Suchlauf wird gestartet. Nach Abschluss der Suche springt das Gerät zum ersten Sender der Liste.

#### 11.1.2 FM-Sender speichern

##### Über die Fernbedienung



Abb. 35: FM-Sender speichern

1. Drücken und halten Sie eine der Senderspeicher-Tasten auf der Fernbedienung.
  - ⇒ Das Display zeigt den Senderspeicherplatz an (Abb. 35).

## i

Sie können bis zu 6 FM-Sender über die Fernbedienung speichern.

### Im Menü

1. Drücken Sie die [MENU]-Taste.
  - ⇒ Das Display zeigt den Text [FM Speicher] an.
2. Drücken Sie den Bedienknopf erneut.
  - ⇒ Das Display zeigt den Senderspeicherplatz an.
3. Drehen Sie den Bedienknopf, um den gewünschten Speicherplatz auszuwählen.
4. Drücken Sie den Bedienknopf, um den Sender zu speichern.

### 11.1.3 Gespeicherten FM-Sender aufrufen

1. Drücken Sie kurz eine der Senderspeicher-Tasten auf der Fernbedienung.
  - ⇒ Der gewählte Sender wird wiedergegeben.

## 11.2 DAB-Radio

### 11.2.1 DAB-Sender suchen

#### Automatische Sendersuche

#### Voraussetzung:

Die DAB/FM-Antenne ist angeschlossen.



Abb. 36: DAB-Sender automatisch suchen

1. Drücken Sie im DAB-Wiedergabemodus die [MENU]-Taste.
  - ⇒ Das Display zeigt [DAB Speicher] an (Abb. 36).
2. Drehen Sie den Bedienknopf, bis das Display [DAB Suchlauf] anzeigt.
3. Drücken Sie den Bedienknopf am Gerät oder die [OK]-Taste auf der Fernbedienung, um die Auswahl zu bestätigen.
  - ⇒ Das Gerät sucht jetzt nach verfügbaren Radiosendern und gibt den ersten verfügbaren Sender wieder.

## i

Beim ersten Einschalten des DAB-Modus oder nach dem Zurücksetzen auf die Werkseinstellungen folgt automatisch der Suchlauf.

### Manuelle Sendersuche

#### Voraussetzung:

Die DAB/FM-Antenne ist angeschlossen.



Abb. 37: DAB-Sender manuell suchen

1. Drücken Sie im DAB-Wiedergabemodus die [MENU]-Taste.
  - ⇒ Das Display zeigt [DAB Speicher] an.
2. Drehen Sie den Bedienknopf, bis das Display [man. DAB Suche] anzeigt (Abb. 37).
3. Drücken Sie den Bedienknopf am Gerät oder die [OK]-Taste auf der Fernbedienung, um die Auswahl zu bestätigen.
4. Drehen Sie den Bedienknopf, um die verschiedenen Sender einzustellen.
5. Drücken Sie den Bedienknopf, um Ihre Auswahl zu bestätigen.

### Inaktive Sender entfernen – Prune list

#### Voraussetzung:

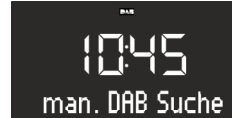
Die mithilfe des DAB-Suchlaufs erstellte DAB-Senderliste ist nicht mehr aktuell (z. B. nach Umzug).



Abb. 38: Inaktive DAB-Sender löschen

1. Drücken Sie im DAB-Wiedergabemodus die [MENU]-Taste.
  - ⇒ Das Display zeigt [DAB Speicher] an.
2. Drehen Sie den Bedienknopf, bis das Display [Prune list] anzeigt (Abb. 38).



Abb. 39: Pruning

3. Drücken Sie den Bedienknopf, um Ihre Auswahl zu bestätigen.
  - ⇒ Die inaktiven DAB-Sender werden gelöscht. Während des Vorgangs zeigt das Display [Pruning] an (Abb. 39).

### 11.2.2 DAB-Sender speichern

1. Drücken und halten Sie eine der Senderspeicher-Tasten auf der Fernbedienung.
  - ⇒ Das Display zeigt den Senderspeicherplatz an.

#### i

Sie können bis zu 6 DAB-Sender über die Fernbedienung speichern.

### 11.2.3 Gespeicherten DAB-Sender aufrufen

1. Drücken Sie kurz eine der Senderspeicher-Tasten auf der Fernbedienung.
  - ⇒ Der gewählte Sender wird wiedergegeben.

### 11.2.4 DAB-Info abrufen

Im DAB-Modus können Sie Informationen zu Sender, Programm o. Ä. abrufen. Die Informationen werden in folgender Reihenfolge angezeigt:

- Sendername (Ausgangspunkt)
- Senderkette
- DLS ("Dynamic Label Service", programmbegleitende Informationen wie z. B. Interpret, Titel usw.)
- Programmtyp (z. B. Sport)
- Senderfrequenz
- Signalqualität

1. Drücken Sie im DAB-Modus die [STOP]-Taste am Gerät, um die unterschiedlichen DAB-Informationen abzurufen. Alternativ können Sie auch die [DAB]-Taste auf der Fernbedienung drücken.
  - ⇒ Das Display zeigt die Informationen in oben angegebener Reihenfolge an.
2. Drücken Sie die [STOP]-Taste auf dem Gerät oder die [DAB]-Taste auf der Fernbedienung erneut.

⇒ Das Display zeigt die nächste Information an.

3. Fahren Sie entsprechend fort, um die übrigen DAB-Infos abzurufen.

### 11.2.5 DRC-Einstellung

Mit der DRC-Einstellung (Dynamic Range Compression) wird der Lautstärkeunterschied zwischen den leisen und lauten Passagen reduziert.

Es gibt 3 verschiedene Einstellmöglichkeiten für die DRC:

- DRC HOCH
- DRC NIEDRIG
- DRC AUS

#### Voraussetzung:

Das Gerät ist im DAB-Modus.

1. Drücken Sie die [MENU]-Taste.
  - ⇒ Das Display zeigt den Text [DAB Speicher] an.



Abb. 40: DRC Einstellung

2. Drehen Sie den Bedienknopf, bis das Display [DRC Einstellung] anzeigt (Abb. 40).
3. Drücken Sie den Bedienknopf oder die [OK]-Taste auf der Fernbedienung, um die Auswahl zu bestätigen.
4. Drehen Sie den Bedienknopf, um die gewünschte Einstellung vorzunehmen.
5. Drücken Sie den Bedienknopf, um die Einstellung zu bestätigen.

## 12 CD-Wiedergabe

### ▲ HINWEIS!

#### Sachschaden durch unsachgemäße Bedienung!

Stecken Sie keine vom normalen CD-Format abweichenden Tonträger (z. B. Mini-Discs usw.) in den CD-Spieler. Diese lassen sich möglicherweise nicht richtig abspielen und auswerfen. Stecken Sie immer nur eine CD gleichzeitig in den CD-Spieler.

1. Schalten Sie das sonoroSTEREO ein.
2. Schieben Sie die CD mit der Beschriftung nach oben in den CD-Schlitz.  
⇒ Der CD-Spieler zieht die CD automatisch ein und startet die Wiedergabe.

## *i*

Wenn sich das Gerät in einem anderen Modus befindet, schaltet es automatisch in den CD-Modus um.

Im CD-Modus zeigt das Display folgende Informationen:



Abb. 41: Anzeige im CD-Modus

- 1 Abspielreihenfolge (Repeat, Shuffle, CD fortsetzen)
  - 2 CD-Modus
  - 3 Uhrzeit
  - 4 Abgelaufene Spielzeit in Minuten
  - 5 Titelnummer
  - 6 Wiedergabestatus (Play/Pause)
- Um die Wiedergabe der CD zu unterbrechen (Pause), drücken Sie die [Play/Pause]-Taste.
  - Um die CD weiter abzuspielen, drücken Sie die [Play/Pause]-Taste.
  - Um zum nächsten Titel zu wechseln, drücken Sie einmal die [Vor]-Taste.
  - Um einen Titel schnell vorwärts zu durchlaufen, halten Sie die [Vor]-Taste gedrückt.
  - Um zum vorherigen Titel zu wechseln, drücken Sie die [Zurück]-Taste.
  - Um einen Titel schnell rückwärts zu durchlaufen, halten Sie die [Zurück]-Taste gedrückt.
  - Um die Wiedergabe einer CD zu beenden, drücken Sie die [Stop]-Taste.
  - Um die CD auszuwerfen, drücken Sie die [Eject]-Taste.

### CD-Wiedergabe anpassen

Für die Wiedergabe der Titel auf einer CD können Sie verschiedene Abspielreihenfolgen wählen.

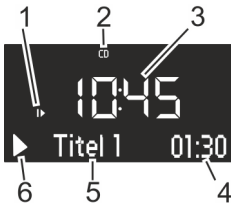
1. Drücken Sie die [MENU]-Taste, um das CD-Menü zu öffnen. Dieses enthält folgende Funktionen:

- Wiederholung eines Titels
- Wiederholung aller Titel auf der CD
- Zufällige Wiedergabe
- CD fortsetzen
- Bass einstellen
- Höhen einstellen
- Equalizer Effekt
- Einstellwerte

2. Drehen Sie den Bedienknopf, um die Funktion auszuwählen.
3. Drücken Sie den Bedienknopf, um Ihre Auswahl zu bestätigen.

### Wiederholung eines Titels

Der aktuelle Titel wird wiederholt wiedergegeben. Diese Funktion wird beendet, wenn Sie den Modus wechseln oder die CD auswerfen.

### Wiederholung aller Titel

Alle Titel der CD werden wiederholt wiedergegeben. Diese Funktion wird beendet, wenn Sie den Modus wechseln oder die CD auswerfen.

### Zufällige Wiedergabe

Die Titel der CD werden in zufälliger Reihenfolge wiedergegeben. Dies gilt auch, wenn Sie die [Vor]- oder [Zurück]-Taste drücken. Diese Funktion wird beendet, wenn Sie den Modus wechseln oder die CD auswerfen.

### CD fortsetzen

Die CD-Wiedergabe wird an der zuletzt gehörten Stelle fortgesetzt, auch wenn Sie den Modus gewechselt oder das Gerät in den Standby-Modus geschaltet haben. Diese Funktion wird beendet, wenn Sie die CD auswerfen. Die Funktion ist z. B. für Hörbücher gedacht.

## 13 Bluetooth-Wiedergabe

Mobiltelefone und andere bluetoothfähige Geräte können per Bluetooth-Funktion mit dem sonoroSTEREO verbunden werden.

## *i*

Nehmen Sie die Bedienungsanleitung Ihres Mobiltelefons oder Ihres bluetoothfähigen Geräts zu Hilfe.



Abb. 42: Bluetooth-Modus einstellen

1. Schalten Sie das sonoroSTEREO ein.
2. Drücken Sie die [MODE]-Taste auf der Vorderseite des Geräts so lange, das Display das Symbol [Bluetooth] anzeigt. Sie können auch die [Bluetooth]-Taste auf der Fernbedienung drücken.
  - ⇒ Der Bluetooth-Modus ist nun aktiv (Abb. 42).
3. Verbinden Sie Ihr Mobiltelefon oder Ihr bluetoothfähiges Gerät über Bluetooth mit dem sonoroSTEREO.

### i

Das sonoroSTEREO speichert bis zu 8 bluetoothfähige Geräte und verbindet sich automatisch mit bereits eingestellten Geräten, wenn Bluetooth aktiviert ist.

## 13.1 Bluetooth-Geräte verbinden und löschen

### Bluetoothfähige Geräte verbinden



Abb. 43: Bluetooth suchen

1. Aktivieren Sie den Bluetooth-Modus.
  - ⇒ Das Display zeigt [Suchen] an und das Symbol [Bluetooth] blinkt (Abb. 43).
2. Verbinden Sie Ihr Mobiltelefon oder Ihr bluetoothfähiges Gerät über Bluetooth mit dem sonoroSTEREO.
  - ⇒ Nach dem Verbinden zeigt das Display dauerhaft den Text [Bluetooth] an.

### Verbundene Geräte löschen

3. Drücken und halten Sie die [Stop]-Taste auf der Vorderseite des sonoroSTEREO, um das bluetoothfähige Gerät zu löschen und die Verbindung zu unterbrechen.

## 13.2 Musik über Bluetooth abspielen

### Wiedergabe starten

1. Drücken Sie den Bedienknopf oder die [Play/Pause]-Taste auf der Vorderseite des sonoroSTEREO bzw. auf der Fernbedienung, um die Wiedergabe zu starten.

### Wiedergabe anhalten

2. Um die Wiedergabe anzuhalten, drücken Sie den Bedienknopf oder die [Play/Pause]-Taste erneut.

### i

Die Bedienung eines externen Geräts über die Tasten des sonoroSTEREO ist eingeschränkt möglich.

## 14 AUX-Wiedergabe

Über den AUX-1-Eingang lassen sich weitere Audiogeräte mittels eines RCA-Kabels anschließen und abspielen. Über den AUX-2-Eingang können Sie über einen 3,5-mm-Klinkenstecker weitere Audiogeräte an das sonoroSTEREO anschließen und abspielen.



Abb. 44: AUX-Wiedergabe aktivieren

1. Schalten Sie das sonoroSTEREO ein.
2. Stecken Sie das RCA-Kabel in den AUX-1-Eingang bzw. den 3,5-mm-Klinkenstecker in den AUX-2-Eingang auf der Rückseite des Geräts.
3. Drücken Sie die [MODE]-Taste, bis das Display [AUX.1 Eingang] bzw. [AUX.2 Eingang] anzeigt. Sie können auch die [AUX]-Taste auf der Fernbedienung drücken.
  - ⇒ Das Display zeigt [AUX.1 Eingang] oder [AUX.2 Eingang] an (Abb. 44).
4. Schalten Sie das externe Gerät ein und starten Sie die Wiedergabe am externen Gerät.

## 15 USB-Wiedergabe

Über den USB-Charge & Playback-Anschluss an der Rückseite des sonoroSTEREO können Sie weitere Geräte anschließen und Musik abspielen.

## i

Es können die Formate MP3 und WMA abgespielt werden.



Abb. 45: USB-Wiedergabe einstellen

1. Schalten Sie das sonoroSTEREO ein.
2. Drücken Sie die [MODE]-Taste, bis das Display [USB Gerät] anzeigt oder drücken die [USB]-Taste auf der Fernbedienung.
  - ⇒ Das Display zeigt [USB Gerät] an (Abb. 45).
3. Verbinden Sie ein externes USB-Gerät mit dem sonoroSTEREO.
  - ⇒ Das Display zeigt [Suchen] an.
4. Drücken Sie die [Play/Pause]-Taste, um die Wiedergabe zu starten.

## i

Durch Drücken der [USB]-Taste auf der Fernbedienung können Sie die ID3-Zusatzdaten, sofern vorhanden, anzeigen. Die Reihenfolge hierbei ist:

„Titel → Interpret → Album  
→ verstrichene Zeit“

### USB-Wiedergabe stoppen/anhalten

5. Drücken Sie den Bedienknopf oder die [Stop]-Taste auf der Vorderseite des Geräts, um die USB-Wiedergabe zu stoppen oder anzuhalten.

### MP3-Ordner auswählen

6. Drücken Sie die [Speicher 1]-Taste, um den vorherigen MP3-Ordner auszuwählen.
7. Drücken Sie die [Speicher 2]-Taste, um den nächsten MP3-Ordner auszuwählen.

## 16 Relax Musik-Wiedergabe



Abb. 46: Relax Musik einstellen

1. Schalten Sie das sonoroSTEREO ein.
2. Drücken Sie die [MODE]-Taste, bis das Display den [Relax Musik]-Modus anzeigt. Sie können auch die [RELAX]-Taste auf der Fernbedienung drücken.
  - ⇒ Das Display zeigt das [Relax Musik]-Menü an (Abb. 46).
3. Drücken Sie eine der Speichertasten oder die [Vor]- oder [Zurück]-Taste, um eine Musik auszuwählen:
  - Brandung
  - Walgesänge
  - Vögel
  - Regen
  - Windspiel
  - Kaminfeuer

## 17 Demo Musik-Wiedergabe

Im Standby-Modus lässt sich Demo Musik wiedergeben, um das Gerät beispielsweise im Geschäft vorzuführen.

### Demo Musik-Modus aktivieren

1. Drücken und halten Sie den Bedienknopf für ca. 3 Sekunden.
  - ⇒ Der Demo Musik-Modus wird aktiviert.



2. Drücken Sie die Speichertasten 1–6 auf der Fernbedienung, um einen Demo Titel auszuwählen.

⇒ Das Display zeigt den Titel der Demo Musik an.

## ***i***

*Folgende Tasten sind aktiv:*

- *Play/Pause*
- *Stummschalten*
- *Stop*
- *Vor*
- *Zurück*
- *Volume*

### **Demo Musik-Modus verlassen**

3. Drücken Sie die *[Standby]*-Taste oder drücken und halten Sie den Bedienknopf für ca. 3 Sekunden, um den Demo Musik-Modus zu verlassen.

## 18 Fehlerbehebung

Bei allen elektrischen Geräten können Störungen auftreten. Dabei muss es sich nicht immer um einen Defekt am Gerät handeln. Prüfen Sie deshalb anhand nachfolgender Tabelle, ob Sie die Störung selbst beseitigen können.

Störung	Mögliche Ursache	Behebung
Gerät schaltet nicht ein	Netzkabel ist nicht richtig angeschlossen	Schließen Sie das Netzkabel richtig an (siehe ☞ <i>Kapitel 7.3 „Spannungsversorgung herstellen“ auf Seite 19</i> ).
Kein Ton	Lautstärke ist auf minimal eingestellt	Erhöhen Sie die Lautstärke (siehe ☞ <i>Kapitel 10.2 „Lautstärke einstellen“ auf Seite 26</i> ).
	Ton ist ausgeschaltet	Schalten Sie den Ton ein (siehe ☞ <i>Kapitel 10.3 „Wiedergabe stummschalten“ auf Seite 26</i> ).
	Kopfhörer ist eingesteckt	Ziehen Sie den Kopfhörer aus der Anschlussbuchse.
	Anderer Modus ist eingestellt	Stellen Sie den richtigen Modus ein (siehe ☞ <i>Kapitel 10.1 „Wiedergabemodus wählen“ auf Seite 26</i> ).
CD-Wiedergabe wird nicht gestartet	CD-Format wird nicht unterstützt	Führen Sie eine andere CD in den CD-Schlitz ein.
	CD ist verschmutzt	Reinigen Sie die CD.
	CD ist beschädigt	Führen Sie eine andere CD in den CD-Schlitz ein.
	CD ist verkehrt herum im CD-Schlitz	Werfen Sie die CD aus und führen Sie sie richtig herum in den CD-Schlitz ein.
USB-Wiedergabe wird nicht gestartet	USB-Gerät ist nicht eingesteckt	Stecken Sie das USB-Gerät in den Anschluss auf der Rückseite des Geräts (siehe ☞ <i>Kapitel 15 „USB-Wiedergabe“ auf Seite 31</i> ).
	USB-Gerät wird nicht unterstützt	Überprüfen Sie, ob Ihr USB-Gerät mit dem sonoroSTEREO kompatibel ist.
	USB-Gerät enthält keine lesbaren Audio-Dateien	Überprüfen Sie die Dateien auf dem USB-Gerät.
Keine oder gestörte Bluetooth-Verbindung	Störungen durch andere Funk-sender oder Geräte	Erhöhen Sie den Abstand zwischen dem sonoroSTEREO und dem Fernseher.
	Software ist nicht aktuell	Stellen Sie sicher, dass die aktuelle Software-Version auf Ihrem externen Bluetooth-Gerät installiert ist.
Gerät reagiert nicht	Fehler im Gerät	Schalten Sie das Gerät aus und wieder ein.
Schlechte FM/DAB-Empfangsqualität	FM/DAB-Antenne ist nicht richtig ausgerichtet	Ändern Sie die Stellung der FM/DAB-Antenne.

Störung	Mögliche Ursache	Behebung
Fernbedienung funktioniert nicht oder nur fehlerhaft	Abstand ist zu groß	Verringern Sie den Abstand zwischen der Fernbedienung und dem Gerät.
	Batterie ist leer	Tauschen Sie die Batterie der Fernbedienung aus (siehe <a href="#">☞ Kapitel 7.5 „Fernbedienung vorbereiten“ auf Seite 19</a> ).
	Störungen durch andere Funk-sender oder Geräte	Erhöhen Sie den Abstand zwischen der Störungsquelle und dem sono-roSTEREO. Schließen Sie das Gerät an eine andere Steckdose an, damit Störquelle und sonoroSTEREO an unterschiedlichen Zweigströmen angeschlossen sind.
Alarm funktioniert nicht	Alarm ist nicht eingeschaltet	Schalten Sie den Alarm ein (siehe <a href="#">☞ Kapitel 9.5 „Wecker ein- und ausschalten“ auf Seite 25</a> ).
	Wecklautstärke ist auf minimal ein-gestellt	Erhöhen Sie die Lautstärke (siehe <a href="#">☞ Kapitel 9.3 „Wecklautstärke ein-stellen“ auf Seite 25</a> ).
	Kopfhörer ist eingesteckt	Ziehen Sie den Kopfhörer aus der Anschlussbuchse.

## 19 Reinigung

### ▲ HINWEIS!

#### Sachschaden durch unsachgemäße Reinigung!

Reinigen Sie das Gerät nur von außen, mit einem trockenen, weichen Tuch. Verwenden Sie keine scharfen lösemittelhaltigen Reinigungsmittel, da diese die Oberfläche des Geräts angreifen.

## 20 Technische Daten

Angabe	Wert
Abmessungen (BxTxH)	ca. 450 x 262,5 x 153 mm
Gewicht	ca. 6,3 kg
Empfangsbereich FM	87,5 MHz – 108 MHz
Empfangsbereich DAB/DAB+	174,928 MHz – 239,2 MHz
Abstimmungsbereich	(FM) 50 KHz
Netzkabel, Power	Input: 100 – 240 V ~50/60 Hz
Bluetooth	Version: 3.0 (EDR) Profil: AVRCP 1.0, A2DP 1.2 Unterstützt Bluetooth aptX® streaming
AUX1-IN	Anschluss: RCA Sensitivität: 500 mV
AUX2-IN	Anschluss: 3,5 mm Klinke Sensitivität: 300 mV
LINE-OUT	Anschluss: RCA Sensitivität: 2 V/47 kOhm
Batterien	Lithium-Batterie: 3 V, Typ CR2032 (Knopfzelle)
Laser	Klasse 1
Anschlüsse	Kopfhörer, AUX1-IN, AUX2-IN, USB, Line-Out (USB laden und abspielen)
CD	Wiedergabeformate: Audio-CD, MP3-CD, WMA-CD, CD-R* und CD-RW* (* Wiedergabe ist von der CD und der Aufnahmequalität abhängig)
USB	Wiedergabeformate: MP3, WMA Output: DC 5V, 1A Unterstützte Systeme: FAT 16, FAT 32 (unterstützt keine NTFS-Systeme) Maximale Kapazität des USB-Geräts: 32 GB Maximal unterstützte Dateigröße: < 2 GB Maximal unterstützte Titel: 999 Unterstützt ID3-Tag für Titel-/Interpreten-Anzeige

### **i**

*Technische Änderungen vorbehalten!*

## 21 Entsorgung



Abb. 47: Nicht im Hausmüll entsorgen

Geräte, die mit dem Symbol gekennzeichnet sind, dürfen nicht mit dem Hausmüll entsorgt werden, sondern müssen an einer Annahmestelle für das Recycling von elektrischen und elektrotechnischen Geräten abgegeben werden. Informationshinweise zur Entsorgung alter Geräte erhalten Sie bei der Gemeindeverwaltung, dem lokalen Entsorger und dem Geschäft, in dem Sie dieses Gerät erworben haben. Durch ordnungsgemäße Entsorgung alter Geräte verhindern Sie Umweltschäden und gefährden Ihre Gesundheit nicht.

Batterien/Akkus können giftige Schwermetalle enthalten und unterliegen der Sondermüllbehandlung. Geben Sie die Batterien/Akkus bei einer kommunalen Sammelstelle ab oder lassen Sie sie durch einen Fachbetrieb entsorgen.

## 22 Symbole

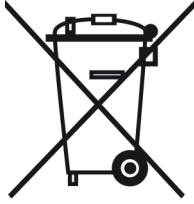
### Bluetooth



Abb. 48: Bluetooth-Kennzeichnung

Die Bluetooth®-Wortmarke und -Logos sind Eigentum der Bluetooth SIG, Inc. und werden von der sonoro audio GmbH in Lizenz verwendet.

## 23 Konformitätserklärung

### Konformitätserklärung



Abb. 49: CE-Kennzeichnung

Hersteller: sonoro audio GmbH

Hiermit erklären wir, dass sonoroStereo aufgrund seiner Konzeption, Konstruktion und Bauart den grundlegenden Anforderungen der EMV-Richtlinie 2004/108/EC, der Niederspannungsrichtlinie 2006/95/EC, der R&TTE-Richtlinie 1999/5/EC und der Ökodesign-Richtlinie 2009/125/EC einschließlich der zum Zeitpunkt der Erklärung geltenden Änderungen entspricht.

## 24 Garantie

Für die Geltendmachung von Garantieansprüchen gilt — ohne, dass dadurch Ihre gesetzlichen Rechte eingeschränkt werden — Folgendes:

- Garantieansprüche können nur innerhalb eines Zeitraumes von max. 2 Jahren (1 Jahr in Nordamerika und Australien), gerechnet ab Kaufdatum, geltend gemacht werden.
- Innerhalb dieser Garantiezeit beseitigen wir nach unserer Wahl, durch Reparatur oder Austausch des Geräts, unentgeltlich alle Mängel, die auf Material- oder Herstellungsfehlern beruhen.
- Bei Reklamationsanfragen wenden Sie sich bitte an unseren Kundenservice. Die Kontaktdaten finden Sie unter (☞ „Kontakt Daten“ auf Seite 9) oder auf [www.sonoro.de](http://www.sonoro.de).
- Mit Reparatur oder Austausch des Geräts beginnt kein neuer Garantiezeitraum. Maßgeblich bleibt der Garantiezeitraum von 2 Jahren (1 Jahr in Nordamerika und Australien) ab Kaufdatum.
- Von der Garantie ausgenommen sind Batterien, Schäden durch unsachgemäßen Gebrauch, normaler Verschleiß und Verbrauch sowie Mängel, die den Wert oder die Gebrauchstauglichkeit des Geräts nur unerheblich beeinflussen. Bei Eingriffen, die nicht von der von uns autorisierten Serviceadresse vorgenommen wurden, erlischt die Garantie ebenfalls.



sonoro

# sonoroSTEREO (SO-310)

---

Stereomuzieksysteem met Bluetooth®-Technologie



**DAB+**  
Digital Audio Broadcasting

 **Bluetooth**



Bedieningshandleiding





# Inhoudsopgave

<b>1</b>	<b>Inleiding</b> .....	<b>43</b>
<b>2</b>	<b>Voor uw veiligheid</b> .....	<b>43</b>
	2.1 Symbolen in deze handleiding.....	43
	2.2 Reglementair gebruik.....	43
	2.3 Kinderen en personen beperkte waarneming.....	43
	2.4 Spanningsvoorziening.....	43
	2.5 Batterijen.....	44
	2.6 Laser.....	44
	2.7 Transport.....	44
	2.8 Omgevingsomstandigheden.....	44
	2.9 Bedrijf.....	45
	2.10 Gebruik van koptelefoons.....	45
	2.11 Defect.....	45
	2.12 Reiniging.....	45
<b>3</b>	<b>Leveromvang</b> .....	<b>46</b>
<b>4</b>	<b>Ondersteunde formaten</b> .....	<b>46</b>
<b>5</b>	<b>Bedienelementen en aansluitingen</b> .....	<b>47</b>
<b>6</b>	<b>Weergave</b> .....	<b>51</b>
<b>7</b>	<b>Apparaat uitpakken en in bedrijf stellen</b> .....	<b>52</b>
	7.1 Apparaat uitpakken.....	52
	7.2 Batterij plaatsen.....	52
	7.3 Spanningsvoorziening realiseren.....	53
	7.4 Antenne aansluiten.....	53
	7.5 Afstandsbediening voorbereiden.....	53
	7.6 Koptelefoon aansluiten.....	53
<b>8</b>	<b>Basisfuncties instellen</b> .....	<b>54</b>
	8.1 Apparaat de eerste keer inschakelen.....	54
	8.2 Stand-bymenu.....	54
	8.3 Instellingenmenu.....	55
	8.4 Sleeptimer instellen.....	56
	8.5 Dimmer instellen.....	56
	8.6 Klank instellen.....	57
	8.6.1 Hoog instellen.....	57
	8.6.2 Equalizer instellen.....	57
	8.7 Soundeffect.....	58
<b>9</b>	<b>Wekfunctie</b> .....	<b>58</b>
	9.1 Wektijd instellen.....	58
	9.2 Alarmbron instellen.....	58
	9.3 Wekvolume instellen.....	59

9.4	Wekherhaling instellen.....	59
9.5	Wekker in- en uitschakelen.....	59
9.6	Wekker na klinken van het alarm uitzetten.....	59
9.7	Snooze instellen.....	60
<b>10</b>	<b>Algemene functies van de audioweergave.....</b>	<b>60</b>
10.1	Weergavemodus selecteren.....	60
10.2	Volume instellen.....	60
10.3	Weergave stom schakelen.....	60
<b>11</b>	<b>Radioweergave.....</b>	<b>61</b>
11.1	FM-radio.....	61
11.1.1	FM-zender zoeken.....	61
11.1.2	FM-zender opslaan.....	62
11.1.3	Opgeslagen FM-zenders oproepen.....	62
11.2	DAB-radio.....	62
11.2.1	DAB-zender zoeken.....	62
11.2.2	DAB-zenders opslaan.....	63
11.2.3	Opgeslagen DAB-zenders oproepen.....	63
11.2.4	DAB-informatie ophalen.....	63
11.2.5	DRC-instelling.....	63
<b>12</b>	<b>CD-weergave.....</b>	<b>64</b>
<b>13</b>	<b>Bluetooth-weergave.....</b>	<b>64</b>
13.1	Bluetooth-apparaten verbinden en wissen.....	65
13.2	Muziek via Bluetooth afspelen.....	65
<b>14</b>	<b>AUX-weergave.....</b>	<b>65</b>
<b>15</b>	<b>USB-weergave.....</b>	<b>66</b>
<b>16</b>	<b>Relaxmuziek-weergave.....</b>	<b>66</b>
<b>17</b>	<b>Demomuziek-weergave.....</b>	<b>66</b>
<b>18</b>	<b>Fouten oplossen.....</b>	<b>68</b>
<b>19</b>	<b>Reiniging.....</b>	<b>69</b>
<b>20</b>	<b>Technische gegevens.....</b>	<b>70</b>
<b>21</b>	<b>Afvoer.....</b>	<b>71</b>
<b>22</b>	<b>Symbolen.....</b>	<b>71</b>
<b>23</b>	<b>Conformiteitsverklaring.....</b>	<b>71</b>
<b>24</b>	<b>Garantie.....</b>	<b>71</b>

## 1 Inleiding

Hartelijk dank dat u heeft gekozen voor de aankoop van een sonoroSTEREO.

Deze bedieningshandleiding en de veiligheidsaanwijzingen geven u alle informatie voor een storingsvrij en veilig gebruik van het apparaat.

- Lees de handleiding en de veiligheidsaanwijzingen volledig door alvorens het apparaat te gebruiken.
- Bewaar de handleiding goed.
- Indien u het apparaat aan derden geeft, geef dan ook de handleiding en veiligheidsaanwijzingen mee.
- Niet-inachtneming van deze handleiding kan leiden tot ernstig letsel en beschadiging van het apparaat.
- Voor schade die door niet-inachtneming van deze handleiding ontstaat stellen wij ons niet aansprakelijk.

De afbeeldingen dienen ter visualisering van de inhoud.

Wij wensen u veel plezier met het apparaat!

### Contactgegevens

Adres	sonoro audio GmbH Nordkanalallee 94 41464 Neuss Duitsland
Telefoon	+49 2131 88 34 141
Telefax	+49 8000 76 66 76
E-mail	support@sonoro.de
Internet	www.sonoro.de

## 2 Voor uw veiligheid

### 2.1 Symbolen in deze handleiding

#### Veiligheidsaanwijzingen

Belangrijke aanwijzingen voor uw veiligheid zijn bijzonder gekenmerkt. Neem deze aanwijzingen in acht om ongevallen en beschadiging van het apparaat te vermijden:

#### **WAARSCHUWING!**

Wijst op een mogelijk gevaarlijke situatie die kan leiden tot de dood of ernstig letsel.

#### **VOORZICHTIG!**

Wijst op een mogelijk gevaarlijke situatie die kan leiden tot gering of licht letsel.

#### **AANWIJZING!**

Wijst op een mogelijk gevaarlijke situatie die kan leiden tot materiële schade en milieuschade.

### Tips en aanbevelingen

#### *i*

*Wijst op informatie en nuttige tips.*

### 2.2 Reglementair gebruik

Het apparaat mag alleen privé worden gebruikt. Het is niet geschikt voor zakelijk gebruik. Het apparaat is uitsluitend voor volgende taken bedoeld:

- Weergave van FM/DAB-radiozenders.
- Weergave van audio- en MP3-/WMA-cd's.
- Audioweergave van extern USB-apparaat.
- Audioweergave van externe apparaten die via AUX worden aangesloten.
- Audioweergaven van Bluetooth-compatibele apparaten (bijvoorbeeld mobiele telefoons).
- Laadfunctie voor externe apparaten die via USB worden aangesloten.

#### *i*

*Neem voor de laadfunctie de specificaties van de handleiding van de fabrikant in acht.*

Elk ander gebruik geldt als niet-reglementair gebruik en is verboden. Voor schade die ontstaat door niet-reglementair gebruik stellen wij ons niet aansprakelijk.

### 2.3 Kinderen en personen beperkte waarneming

- Laat het apparaat niet onbewaakt achter en gebruik het niet, als kinderen of personen die de gevaren niet kunnen inschatten in de buurt zijn.
- Personen (inclusief kinderen) die door hun fysieke, sensorische of geestelijke toestand of door ontbrekende ervaring of kennis het apparaat niet veilig kunnen bedienen, mogen het apparaat zonder toezicht of instructie door een verantwoordelijke persoon niet bedienen. Berg het ontoegankelijk op.
- Verpakkingsmaterialen mogen niet als speelgoed worden gebruikt. Er bestaat stikgevaar.

### 2.4 Spanningsvoorziening

Het apparaat wordt met elektrische stroom bedreven, daarom bestaat altijd gevaar voor een elektrische stroomstoot. Neem daarom het volgende in acht:

- Raak de netstekker nooit met natte handen aan.
- Als u de netstekker uit het contact wilt trekken, trek dan altijd direct aan de netstekker. Trek nooit aan de kabel. Deze kan breken.
- Zorg steeds voor een ongehinderde toegang tot de gebruikte contactdoos, zodat de stekker er in noodgevallen onmiddellijk kan worden uitgetrokken.
- Voorkom dat de netkabel wordt geknikt, ingeklemd of dat er overheen gereden wordt. Leg de netkabel zodanig dat niemand er over kan struikelen en voor kinderen onbereikbaar.
- Gebruik alleen verlengkabels die voor het vermogen van het apparaat geschikt zijn.
- Houd het apparaat uit de buurt van regen, vocht en hittebronnen.
- Gebruik het apparaat alleen als de op het typeplaatje van het apparaat en de stekker vermelde elektrische spanning met die van uw contactdoos overeenstemt. Een verkeerde spanning kan het apparaat onbruikbaar maken.
- Om brandgevaar te voorkomen: scheid het apparaat van het stroomnet, als u het langdurig niet gebruikt. Trek hiervoor de stekker uit de contactdoos.

## 2.5 Batterijen

- Verwijder batterijen/accu's uit het accuvak zodra ze leeg zijn of het apparaat langdurig niet wordt gebruikt.
- Werp de batterijen/accu's niet in vuur en stel ze niet bloot aan hoge temperaturen.
- Probeer niet de batterijen weer op te laden. Probeer niet de batterijen/accu's te openen of kort te sluiten. Er bestaat explosiegevaar.
- Vloeistof die door verkeerd gebruik van batterijen uittreedt kan leiden tot huidirritaties. Bij contact de vloeistof met veel water wegspoelen. Als de vloeistof in de ogen komt, niet in de ogen wrijven, maar onmiddellijk 10 minuten met water uitspoelen en direct een arts raadplegen.
- Gebruik uitsluitend batterijen van hetzelfde of een vergelijkbaar type. Er bestaat explosiegevaar.
- Knoopcellen kunnen door hun afmeting makkelijk worden ingeslikt; dit kan leiden tot ernstig letsel en de dood. Bewaar batterijen buiten de reikwijdte van kinderen. Indien een knoopcel werd doorgeslikt, of u dit vermoeden heeft, onmiddellijk een arts raadplegen.

## 2.6 Laser



Afb. 1: Laser

Dit apparaat is als laserapparaat van de klasse 1 geclassificeerd. Laserstralen kunnen de ogen beschadigen. Neem daarom het volgende in acht:

- Probeer niet om het apparaat uit elkaar te nemen.
- Om gevaren te voorkomen: Laat onderhouds- en reparatiewerkzaamheden alleen door de fabrikant of de klantenservice uitvoeren.

## 2.7 Transport

- Om beschadiging van het ingelegde medium te voorkomen, dit voor transport uit het apparaat nemen.
- Berg het apparaat tijdens transport in een voertuig zodanig op dat niemand in aan gevaar wordt blootgesteld.
- Als u het apparaat opstuurt, doe dit dan in de originele verpakking. Bewaar hiervoor de verpakking.

## 2.8 Omgevingsomstandigheden

Veilig gebruik van het apparaat is alleen mogelijk bij correcte omgevingsomstandigheden. Neem daarom het volgende in acht:

- Bescherming het apparaat tegen weersinvloeden. Gebruik het niet in de buitenlucht en plaats het niet direct in de zon.
- Plaats het apparaat nooit op of in de directe omgeving van brand- en hittebronnen zoals brandende kaarsen, fornuizen, ovens etc.
- Plaats het apparaat zodanig dat voldoende ventilatie gegarandeerd is. Zo wordt oververhitting in het apparaat voorkomen. Houd steeds een minimumafstand van 10 cm tot andere voorwerpen of wanden aan.
- Bescherm het apparaat voor sterke mechanische trillingen en plaats het op een stabiele ondergrond.
- Bescherm de afstandsbediening voor weersinvloeden, vocht en hoge temperaturen (bijvoorbeeld door direct zonlicht).
- Bescherm het apparaat voor spat- en druppelwater. Stel nooit met vloeistof gevulde reservoirs naast of op het apparaat.

## 2.9 Bedrijf

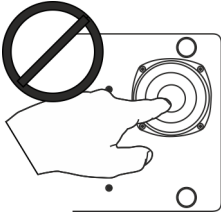

Afb. 2: Subwoofer

- Maak geen contact met de subwoofer aan de onderzijde van het apparaat (Afb. 2). Hierdoor kan de luidspreker onbruikbaar worden.
- Breng geen andere voorwerpen dan de toegestane cd's in de cd-sleuf van het apparaat in. Speciale formaten leiden tot beschadiging van het apparaat.
- Gebruik geen andere dan in deze handleiding aangegeven media.
- De rubbervoeten van het apparaat kunnen op bepaalde ondergronden vlekken maken. Gebruik daarom een geschikte ondergrond.

## 2.10 Gebruik van koptelefoons

- Reduceer het volume van het apparaat altijd eerst, alvorens de koptelefoon op te zetten. Verhoog het volume pas, als de koptelefoon juist op uw hoofd zit.
- Stel tijdens luisteren met software het volume niet te hoog in. Bij langdurige geluiden of een achtergrondtoon in uw oren (rinkelen) het volume van de koptelefoon reduceren.
- Zelfs als uw koptelefoon zodanig is geconstrueerd dat u externe geluiden kunt waarnemen, stel het volume dan niet zo hoog in dat u de omgeving niet meer kunt waarnemen.

## 2.11 Defect

Als het apparaat defect is, probeer dan niet om het zelf te repareren.

- Als de netstekker van de adapter of de netkabel van dit apparaat worden beschadigd, moeten deze door de fabrikant of de klantenservice worden vervangen om gevaren door stroomstoten te voorkomen.
- Als vloeistof in het apparaat dringt, als het is gevallen of als het op andere wijze werd beschadigd, moet het apparaat door een geautoriseerde vakhandelaar worden gecontroleerd. Scheid het apparaat van het net en neem contact op met een geautoriseerde vakhandelaar.

## 2.12 Reiniging

- Reinig het apparaat alleen van buiten met een droge, zachte doek. Gebruik in geen geval scherpe of oplosmiddelhoudende reinigingsproducten omdat deze het oppervlak van het apparaat aantasten.
- Wis bij extreme vervuiling het apparaat met een licht vochtige doek af en toe af, en droog het dan met een droge, zachte doek.

### 3 Leveromvang

Tot de leveromvang van de sonoroSTEREO behoren talrijke extra onderdelen die u voor het ontvangen van radiofrequenties en het aansluiten van apparaten nodig heeft.

- sonoroSTEREO met beschermhoes
- Afstandsbediening
- Twee knoopcellen (CR2032, 3 V)
- Netkabel (CE en UK)
- FM/DAB-antenne
- Handschoenen
- Bedieningshandleiding

### 4 Ondersteunde formaten

#### Ondersteunde cd-formaten

#### AANWIJZING!

#### Materiële schade door onjuist cd-formaat!

Door het inleggen van een minidisk kan het apparaat worden beschadigd.

- Gebruik alleen de ondersteunde cd-formaten.

- Compact Disc Digital Audio CD-DA
- CD-R
- CD-RW

#### Ondersteunde audioformaten





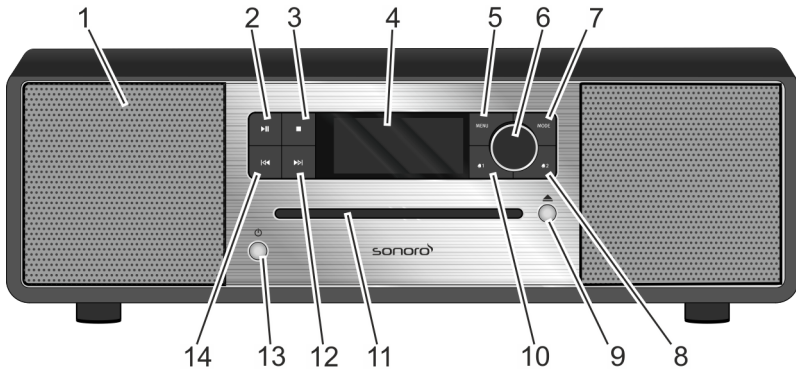

- CD-DA
- MP3
- WMA



## 5 Bedienelementen en aansluitingen

sonoroSTEREO voorzijde



Afb. 3: sonoroSTEREO voorzijde

Pos. (Afb. 3)	Aanduiding	Functie
1	Luidspreker	Luidsprekeropening.
2	Afspelen/Pauze 	CD/USB: Weergave starten/pauzeren.
3	Stop 	CD/USB: Weergave beëindigen. DAB en FM: Infofoto's.
4	LC-display	Toont bij uitgeschakeld apparaat de actuele tijd en datum, bij ingeschakeld apparaat informatie over de modus.
5	MENU	Menumeldingen openen en opslaan/sluiten.
6	Bedienknop	<ul style="list-style-type: none"> <li>■ Draaien: Volume, FM/DAB-zender, alarm instellen; navigatie.</li> <li>■ Indrukken: Afzonderlijke submenu's bevestigen, FM-zenderlijst/DAB-zenderlijst, audioweergave starten/stoppen, alarm stoppen.</li> <li>■ Ingedrukt houden en dan draaien: FM-frequentie/DAB-frequentie handmatig instellen.</li> </ul>
7	MODE	Naar de volgende weergavemodus wisselen.
8	Alarm 2 	<ul style="list-style-type: none"> <li>■ Indrukken: Alarm 2 in-/uitschakelen, alarm stoppen.</li> <li>■ Ingedrukt houden: Alarm instellen.</li> </ul>
9	Eject 	CD uitwerpen.
10	Alarm 1 	<ul style="list-style-type: none"> <li>■ Indrukken: Alarm 1 in-/uitschakelen, alarm stoppen.</li> <li>■ Ingedrukt houden: Alarm instellen.</li> </ul>
11	CD-sleuf	CD inbrengen bij ingeschakeld apparaat of in stand-by.
12	Vooruit 	<ul style="list-style-type: none"> <li>■ Indrukken: Navigatie door de menumeldingen; FM/DAB-zender zoeken, volgende titel bij cd, USB, Bluetooth, relaxmuziek, demomuziek.</li> <li>■ Ingedrukt houden: snel vooruit.</li> </ul>

Pos. (Afb. 3)	Aanduiding	Functie
13	Stand-by 	Apparaat in-/uitschakelen. Alarm stoppen.
14	Achteruit 	<ul style="list-style-type: none"> <li>■ Indrukken: Navigatie door de menumeldingen; FM/DAB-zender zoeken, vorige titel bij cd, USB, Bluetooth, relaxmuziek, demomuziek.</li> <li>■ Ingedrukt houden: snel achteruit.</li> </ul>

## sonoroSTEREO achterzijde

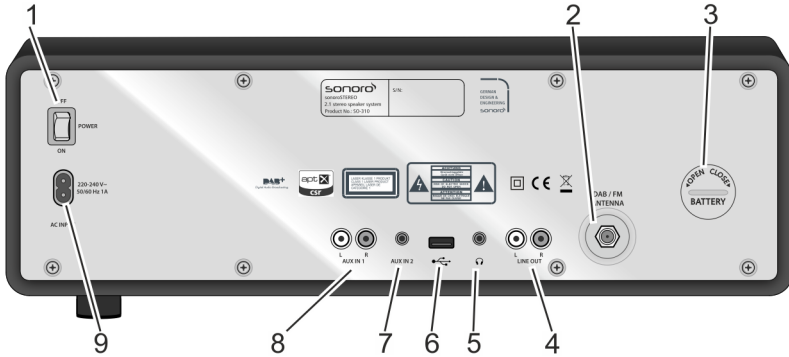

Afb. 4: sonoroSTEREO achterzijde

Pos. (Afb. 4)	Aanduiding	Functie
1	In-/uitschakelaar	Schakel het apparaat in resp. uit.
2	DAB/FM ANTENNA	Aansluiting voor de meegeleverde of een externe antenne.
3	Batterijvak	De batterij (knoopcel CR2032, 3 V) garandeert het functioneren van de klok bij stroomuitval.
4	LINE OUT	Aansluiting voor de externe audioweergave.
5	Koptelefoon	Aansluiting voor een koptelefoon.
6	USB-Charge & Playback	Aansluiting voor een USB-stick of een USB-kabel. Aansluiting voor het laden van externe apparaten via een USB-kabel.
7	AUX IN	Aansluiting voor externe audioapparaten (3,5 mm-steker).
8	AUX IN	Aansluiting voor externe audioapparaten (RCA).
9	AC INPUT	100 tot 240-V-aansluiting voor de meegeleverde stroomkabel.





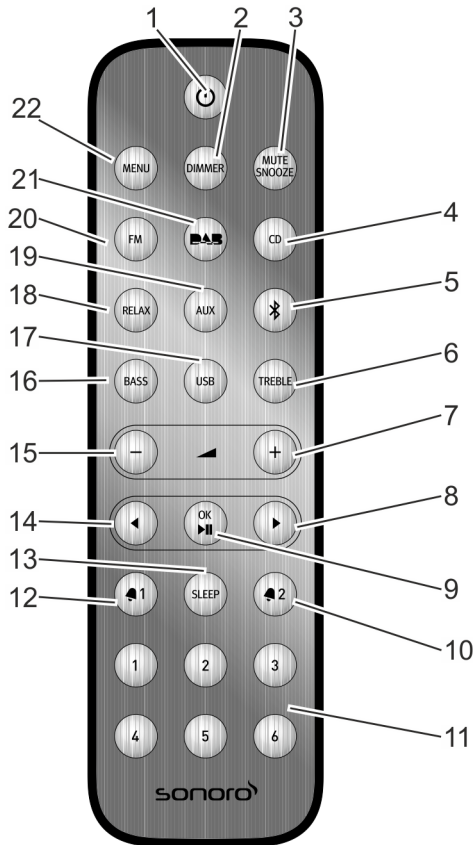



## Afstandsbediening



Afb. 5: Afstandsbediening

Pos. (Afb. 5)	Toets	Functie
1	Stand-by	Apparaat in-/uitschakelen.
2	DIMMER	Dimmer in-/uitschakelen. Dimmerinstellingen uitvoeren.
3	MUTE SNOOZE	<ul style="list-style-type: none"> <li>■ Kort indrukken (in weergavemodus): geluidsweergave (stom) in-/uitschakelen.</li> <li>■ Kort indrukken (in wekmodus): wekherhaling (snooze) starten.</li> <li>■ Lang indrukken: Menu [<i>Snooze setting (Snooze-instelling)</i>] voor het instellen van de wekherhalingstijd oproepen.</li> </ul>
4	CD	CD-weergave; kort indrukken (in de CD-modus): ID3-tags weergeven.
5	Bluetooth	Bluetooth-functie selecteren.
6	TREBLE	Hoog instellen.
7	VOL  +	Alle weergavemodi: Volume verhogen.
8	Vooruit	Zender zoeken en navigatie door de menu's.

Pos. (Afb. 5)	Toets	Functie
9	OK, Afspelen/ Pauze 	Geselecteerde instellingen in het menu bevestigen. Geselecteerde titel afspelen of pauzeren.
10	Alarm 2  2	<ul style="list-style-type: none"> <li>■ Indrukken: Alarm 2 in-/uitschakelen, alarm stoppen.</li> <li>■ Ingedrukt houden: Alarm instellen.</li> </ul>
11	Geheugen 1–6	<ul style="list-style-type: none"> <li>■ Zendergeheugen.</li> <li>■ In de USB-afspeelmodus (bij aangelegde MP3-mappen): <ul style="list-style-type: none"> <li>– Geheugen 1: Vorige map selecteren</li> <li>– Geheugen 2: Volgende map selecteren</li> </ul> </li> </ul>
12	Alarm 1  1	<ul style="list-style-type: none"> <li>■ Indrukken: Alarm 1 in-/uitschakelen, alarm stoppen.</li> <li>■ Ingedrukt houden: Alarm instellen.</li> </ul>
13	SLEEP	<ul style="list-style-type: none"> <li>■ Automatische uitschakeling (sleeptimer) in-/uitschakelen.</li> <li>■ Kort indrukken (in stand-by): Apparaat schakelt in.</li> </ul>
14	Achteruit 	Zender zoeken en navigatie door de menu's.
15	VOL  -	Alle weergavemodi: Volume reduceren.
16	BASS	Bas instellen.
17	USB	USB-weergave selecteren. Tussen informatie over uitvoerende en titel (indien voorhanden) wisselen.
18	RELAX	Opgeslagen relaxmuziek selecteren.
19	AUX	Aux-ingang selecteren.
20	FM	<ul style="list-style-type: none"> <li>■ FM-radio inschakelen</li> <li>■ Kort indrukken (in FM-modus): RDS in-/uitschakelen.</li> </ul>
21	DAB 	<ul style="list-style-type: none"> <li>■ DAB-radio inschakelen.</li> <li>■ Kort indrukken (in de DAB-modus): DAB-informatie wisselen.</li> </ul>
22	MENU	Menu openen en sluiten.

## 6 Weergave

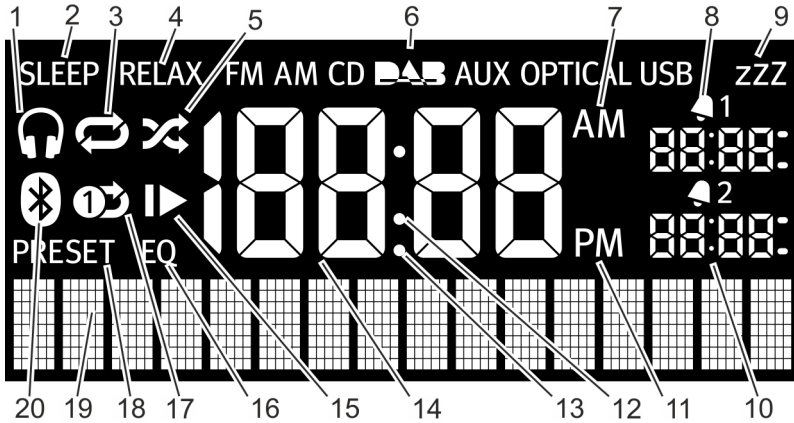

Afb. 6: Weergave

Pos. (Afb. 6)	Symbol	Functie
1	Koptelefoon	Koptelefoon is aangesloten.
2	Sleep	Sleeptimer is actief.
3	Herhalen	CD: Herhaling van alle titels op de cd.
4	Relax	Relaxmodus is actief.
5	Shuffle	CD: Wisselende afspelvolgorde van de afzonderlijke titels.
6	FM/AM/CD/DAB/AUX/USB	Toont de geselecteerde bedrijfsmodus.
7	AM	Extra bij de 12-uursinstelling.
8	Alarm 1	Toont de ingestelde tijd van het alarm 1.
9	Snooze	Snoozefunctie is geactiveerd.
10	Alarm 2	Toont de ingestelde tijd van het alarmen 2.
11	PM	Extra bij de 12-uursinstelling.
12	Dubbele punt	Toont door knippen de seconden van de tijd.
13	Punt	Voor FM-frequentiebereik.
14	Tijd	Toont de actuele tijd.
15	Voortzetten	CD: Weergave voortzetten.
16	EQ	Equalizer voor de aanpassing van de klank.
17	Herhaal een	CD: Herhaling van een titel.
18	Preset	Zendergeheugen
19	Onderste weergave	Weergave voor datum, menu's, frequenties etc.
20	Bluetooth	Bluetooth is actief.

## 7 Apparaat uitpakken en in bedrijf stellen

Er mogen alleen aansluitkabels en externe apparaten worden gebruikt die veiligheidstechnisch en qua elektromagnetische verdraagzaamheid en afschermkwaliteit overeenkomen met het beschreven apparaat.

### 7.1 Apparaat uitpakken

Alle delen van apparaat worden in een doos geleverd.

#### ⚠ WAARSCHUWING!

**Stikgevaar bij het spelen met verpakkingsmateriaal!**

Bij het spelen met verpakkingsmateriaal bestaat stikgevaar.

- Bewaar verpakkingsmateriaal ontoegankelijk voor kinderen en personen die de gevaren niet kunnen inschatten.

1. Verpak het apparaat en alle toebehorendelen uit en controleer de inhoud op volledigheid en intacte toestand.

#### *i*

*Als beschadiging wordt vastgesteld, raadpleeg dan uw handelaar of klantenservice van sonoro (zie ☞ „Contactgegevens“ op pagina 43).*

2. Stel het apparaat op een geschikte plaats en trek de beschermingsfolie van het display.

#### *i*

*Neem hierbij de veiligheidsaanwijzingen over de omgeving in acht (☞ Hoofdstuk 2 „Voor uw veiligheid“ op pagina 43).*

- 3.

#### ⚠ AANWIJZING!

Beschadiging van de subwoofer!

Verwijder voorzichtig de afdekking van de subwoofer - zonder deze aan te raken.

### 7.2 Batterij plaatsen

De batterij garandeert de functie van de klok bij stroomuitval.

#### ⚠ WAARSCHUWING!

**Letselgevaar door verkeerde omgang met batterijen!**

Verkeerde omgang met batterijen kan leiden tot letsel en explosies.

- Probeer nooit de batterijen weer op te laden, te openen of kort te sluiten. Er bestaat explosiegevaar.
- Beschadig of vervorm batterijen nooit.
- Werp batterijen nooit in open vuur. Stel batterijen nooit bloot aan hoge temperaturen.
- Bewaar batterijen buiten de reikwijdte van kinderen. Er bestaat gevaar bij opname door de mond.
- Door verkeerd gebruik kan vloeistof uittreden; dit kan leiden tot huidirritaties. Bij contact:
  - Spoel de vloeistof met veel water weg.
  - Wrijf niet in uw ogen, maar spoel 10 minuten met veel water en raadpleeg onmiddellijk een arts.

#### ⚠ AANWIJZING!

**Materiële schade door verkeerde omgang met batterijen!**

Door verkeerde omgang met batterijen kan het apparaat worden beschadigd.

- Plaats batterijen niet verkeerd om. Let op de juiste polariteit.

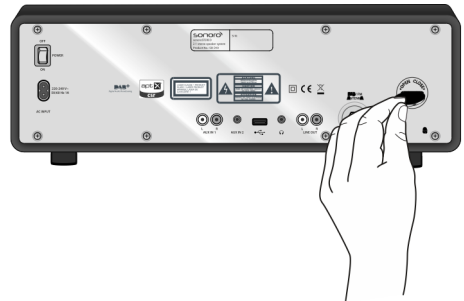

Afb. 7: Batterij plaatsen

1. Open de batterijvakdeksel aan de achterzijde van het apparaat met een kleine munt (Afb. 7).
2. Plaats de meegeleverde batterij met het opschrift omhoog.
3. Breng de batterijvakdeksel weer aan en sluit deze met een kleine munt.

## 7.3 Spanningsvoorziening realiseren

De spanningsvoorziening van het apparaat wordt uitgevoerd met het meegeleverde netdeel. Het netdeel is in het apparaat zelf geïntegreerd.

### ⚠ WAARSCHUWING!

#### Letselgevaar door onvakkundige omgang!

Door onvakkundige omgang met het netdeel bestaat gevaar voor een stroomstoot.

- Trek het netdeel recht uit de contactdoos.

### ⚠ AANWIJZING!

#### Materiële schade door verkeerde spanningaansluiting!

Aansluitwaarden die de maximaal toegestane waarden van het apparaat overschrijden, kunnen het apparaat onbruikbaar maken.

- Gebruik uitsluitend de meegeleverde netkabel.
- Gebruik het apparaat uitsluitend als de aangegeven elektrische spanning met de spanning van uw contactdoos overeenkomt.

1. Steek de aansluitstekker van de netkabel op de achterzijde van het apparaat in de stroomaansluiting.
2. Steek de netstekker in de contactdoos.

## 7.4 Antenne aansluiten

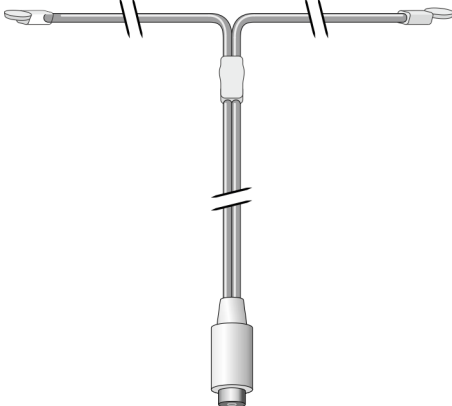

Afb. 8: Antenne aansluiten

De meegeleverde antenne is voor de radio-ontvangst in het FM-frequentiebereik en voor DAB-radiozenders vereist.

1. Schroef de meegeleverde FM/DAB-antenne op de achterzijde van het apparaat met de DAB/FM-antenneaansluiting.

2. Klap de antenne uit en richt deze zodanig dat de ontvangst optimaal is.

### i

Voor een goede FM/DAB-radio-ontvangst moeten de twee uiteinden van de antenne met de aansluitleiding een "T" (dipool) vormen (Afb. 8).

Voor een nog betere ontvangst kan het apparaat ook op een geschikte huisantenne worden aangesloten.

## 7.5 Afstandsbediening voorbereiden

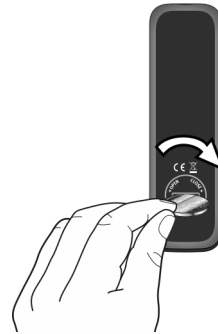

Afb. 9: Batterij in afstandsbediening plaatsen

1. Open het batterijvak van de afstandsbediening (Afb. 9).
2. Leg de meegeleverde knoopcel (CR2032, 3 V) met het opschrift (+) omhoog.
3. Sluit het batterijvak.

## 7.6 Koptelefoon aansluiten

Op het apparaat kunnen koptelefoons met 3,5-mm-stekker worden aangesloten (niet meegeleverd).

### ⚠ WAARSCHUWING!

#### Letselgevaar door onjuist gebruik van koptelefoons!

Onvakkundig gebruik van koptelefoons kan leiden tot ernstige ongevallen en gezondheidsgevaaren.

- Stel tijdens luisteren met software het volume niet te hoog in.

1. Draai de bedienknop linksom om het volume te verlagen.
2. Steek de koptelefoonstekker aan de achterzijde van het apparaat in de koptelefooningang.
3. Draai de bedienknop langzaam rechtsom om het volume te verhogen.

## 8 Basisfuncties instellen

In de afzonderlijke menu's kunnen functies en instellingen van het apparaat worden uitgevoerd.

### 8.1 Apparaat de eerste keer inschakelen

Na de eerste keer inschakelen toont het LC-display de tijd en de melding

*[Tune to FM RDS station to set time & date (Voor auto tijd/datum RDS-zender selecteren)].*

#### i

*In de FM/DAB-modus worden tijd en datum automatisch ingesteld zolang deze niet werden geactiveerd.*

### 8.2 Stand-bymenu

In het stand-bymenu kunnen volgende instellingen worden uitgevoerd:

- Tijd handmatig instellen.
- Datum handmatig instellen.
- Datum op het display in-/uitschakelen.

De procedure voor het instellen van de afzonderlijke functies is identiek.

#### Tijd handmatig instellen

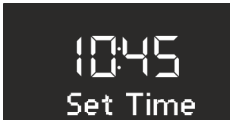

Afb. 10: Tijd instellen

1. Druk in de stand-bymodus op de *[MENU]*-toets van het apparaat of van de afstandsbediening.
  - ⇒ Het display toont het menu *[Set Time (tijd instellen)]* (Afb. 10).
2. Druk op de bedienknop om de uren in te stellen.
  - ⇒ De urenweergave knippert.
3. Draai aan de bedienknop om de uren in te stellen.
4. Druk op de bedienknop om de instelling te bevestigen.
  - ⇒ De minutenweergave knippert.
5. Draai aan de bedienknop om de minuten in te stellen.
6. Druk op de bedienknop om de instelling te bevestigen.
  - ⇒ De tijd is ingesteld.

#### i

*Met de [Next (Vooruit)] of [Previous (Achteruit)]-toets kunt u tussen de uren- en minutenweergave wisselen.*

#### i

*Na 10 seconden niet-activiteit wisselt het apparaat automatisch naar de stand-bymodus zonder de instellingen op te slaan.*

#### Datum handmatig instellen



Afb. 11: Datum instellen

1. Druk in de stand-bymodus op de *[MENU]*-toets van het apparaat of van de afstandsbediening.
  - ⇒ Het display toont het menu *[Set Time (tijd instellen)]* (Afb. 10).
2. Draai de bedienknop tot het display *[Set Date (Datum instellen)]* toont.
3. Druk op de bedienknop.
  - ⇒ Nu kunt u de datum door draaien van de bedienknop in- of uitschakelen.

#### i

*Door drukken op de bedienknop kunt u tussen de dag-, maand- en jaarweergave wisselen.*

#### Datum in-/uitschakelen

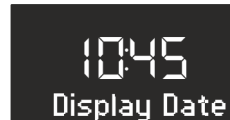

Afb. 12: Datum in-/uitschakelen

1. Druk in de stand-bymodus op de *[MENU]*-toets van het apparaat of van de afstandsbediening.
  - ⇒ Het display toont het menu *[Set Time (tijd instellen)]* (Afb. 10).
2. Draai de bedienknop tot het display *[Display Date (Datum)]* toont.

- Druk op de bedienknop.
  - ⇒ Nu kunt u de datum in- of uitschakelen.

## 8.3 Instellingenmenu

Bij ingeschakeld apparaat kunnen in het menu *[Settings (Instelwaarden)]* volgende configuraties worden uitgevoerd:

- Tijdformaat instellen.
- Datumformaat instellen.
- Sleeptimer instellen.
- Helderheid van het display instellen.
- Automatisch actualiseren van tijd/datum instellen.
- Displaytaal instellen.
- Demomuziek activeren/deactiveren.
- Apparaat naar fabrieksinstellingen terugzetten.

Om de instellingen te kunnen uitvoeren, als volgt te werk gaan:

- Druk op de *[MENU]*-toets aan de voorzijde van het apparaat of van de afstandsbediening om het desbetreffende submenu te openen.
- Druk op de bedienknop of op de *[Next (Vooruit)]*-of *[Previous (Achteruit)]*-toets om door de afzonderlijke menupunten te bladeren.
- Om het geselecteerde menupunt te openen, kort drukken op de bedienknop of op de *[OK]*-toets op de afstandsbediening.
- Om het menu te verlaten, kort drukken op de *[MENU]*-toets van het apparaat of van de afstandsbediening.

### i

*Als u geen gegevens meer wilt invoeren, wordt het menu gesloten en schakelt het display naar de oorspronkelijke modus.*

### Tijdformaat instellen

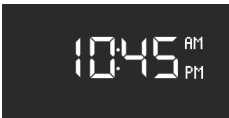

Afb. 13: Tijdformaat instellen

U kunt tussen 24-uurs- en 12-uursformaat kiezen. In 12-uursformaat wordt de tijd door *[AM]* en *[PM]* gekenmerkt.

### Datumformaat instellen



Afb. 14: Datumformaat instellen

U kunt drie verschillende datumformaten (Afb. 14/A, B en C) en de actuele dag instellen. De instelmogelijkheden zijn:

- A: Actuele dag, dag, maand, jaar.
- B: Actuele dag, maand, dag, jaar.
- C: Actuele dag, maand (in woorden), dag, jaar.

### Sleeptimer instellen

U kunt in het menu *[Settings (Instelwaarden)]* de sleeptimer-instellingen wijzigen (zie [↗ Hoofdstuk 8.4 „Sleeptimer instellen“ op pagina 56](#)).

### Helderheid van het display instellen.

U kunt in het menu *[Settings (Instelwaarden)]* de helderheid van de achtergrondverlichting van het display wijzigen (zie [↗ Hoofdstuk 8.5 „Dimmer instellen“ op pagina 56](#)).

### Automatisch actualiseren tijd/datums instellen

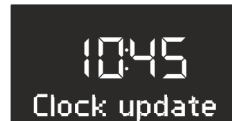

Afb. 15: Automatisch actualiseren instellen

In het submenu *[Clock update (Tijd instellen)]* (Afb. 15) kunt u automatisch actualiseren instellen. Door het inschakelen van de functie worden de tijd en de datum automatisch in de bedrijfsmodi FM-radio en DAB-radio gesynchroniseerd.

### Displaytaal instellen



Afb. 16: Taal instellen

U kunt de taal van het menu en de weergave (Afb. 16) instellen. Geselecteerd worden kunnen de talen

- Engels en
- Duits.

## Demomuziek in-/uitschakelen

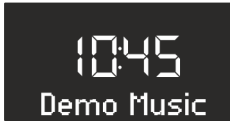

Afb. 17: Demomuziek in-/uitschakelen

U kunt de demomuziekfunctie in- of uitschakelen (Afb. 17).

## Apparaat naar fabriekstoestand terugzetten

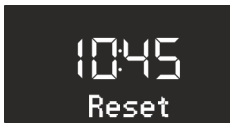

Afb. 18: Naar fabriekstoestand terugzetten

Indien nodig kunnen alle uitgevoerde instellingen zoals taal- en tijdsformaten en opgeslagen zenders naar fabrieksinstellingen worden teruggezet (Afb. 18).

## 8.4 Sleeptimer instellen

De sleeptimer is een uitschakelautomaat die het apparaat na de ingestelde tijdsduur in de stand-bymodus schakelt.

### Sleeptimer inschakelen



Afb. 19: Sleeptimer in-/uitschakelen

1. Druk op de [SLEEP]-toets op de afstandsbediening.
  - ⇒ Het display toont het symbool [SLEEP] (Afb. 19/1).

### Sleeptimer uitschakelen

2. Om de sleeptimer uit te schakelen, drukt u opnieuw op de [SLEEP]-toets.
  - ⇒ Het display geeft geen symbool aan.

### **i**

Als het apparaat met de sleeptimer werd uitgeschakeld, start het bij de volgende keer inschakelen in de laatst gehoorde modus.

## Tijdinterval voor sleeptimer instellen



Afb. 20: Tijdinterval voor sleeptimer instellen

1. Druk lang op de [SLEEP]-toets op de afstandsbediening.

### **i**

Alternatief kunt u ook in het menu [Settings (Instelwaarden)] de bedienknop draaien tot het display [Sleep Timer] toont. Druk op de bedienknop om de invoer te bevestigen.

⇒ Het display toont de sleeptimer (Afb. 20) en het symbool [SLEEP] knippert (Afb. 20/1).

2. Draai aan de bedienknop om de gewenste lengte van het tijdinterval (Afb. 20/2) te selecteren.

### **i**

Het maximale tijdinterval bedraagt 120 minuten.

3. Druk op de bedienknop om de instellingen te bevestigen.
  - ⇒ Als de tijd is afgelopen, verdwijnt de weergave langzaam.

## 8.5 Dimmer instellen

Met de dimmerinstelling kan de achtergrondverlichting van het display worden ingesteld.





Afb. 21: Dimmer instellen

1. Druk ca. 2 seconden op de [DIMMER]-toets op de afstandsbediening.

## i

Alternatief kunt u ook in het menu [Settings (Instelwaarden)] de bedienknop draaien tot het display [Brightness level (Helderheid)] toont. Druk op de bedienknop om de invoer te bevestigen.

- ⇒ Het display toont [Light High (Licht helder)] (Afb. 21/A).
- 2. Stel door draaien aan de bedienknop de helderheid van niveau 8–15 in.
- 3. Druk op de bedienknop resp. op de [OK]-toets van de afstandsbediening om de instelling te bevestigen.
  - ⇒ Het display toont [Light Low (Licht donker)] (Afb. 21/B).
- 4. Stel door draaien aan de bedienknop de helderheid van niveau 1–8 in.
- 5. Druk op de bedienknop resp. op de [OK]-toets van de afstandsbediening, om de instelling te bevestigen.

## i

De achtergrondverlichting wordt afhankelijk van de omgevingsverlichting automatisch ingesteld.

## 8.6 Klank instellen

### 8.6.1 Hoog instellen

U kunt de klank van de audioweergave in ingeschakelde toestand via de instellingen van bas en hoog te aanpassen.

#### Instelling via de afstandsbediening



Afb. 22: Klank instellen

1. Druk op de [Bass (Bas)]- of [Treble (Hoog)]-toets op de afstandsbediening.
2. Om de bastonen in te stellen selecteert u [Bass (Bas)] (Afb. 22/A) en op de [VOL +/-]- resp. [VOL -]-toets.
3. Om de hoge tonen in te stellen selecteert u [Treble (Hoog)] (Afb. 22/B) en op de [VOL +/-]- resp. [VOL -]-toets.
4. Druk op de [OK]-toets of wacht 10 seconden om de instelling te bevestigen.

#### Instelling via het apparaat

1. Druk op de [MENU]-toets aan de voorzijde van het apparaat.
2. Draai de bedienknop tot het display [Bass (Bas)] of [Treble (Hoog)] toont.
3. Druk op de bedienknop om uw selectie te bevestigen.
4. Om de bastonen in te stellen selecteert u [Bass (Bas)] en draait aan de bedienknop. Om de hoge tonen in te stellen, selecteert u [Treble (Hoog)] en draait aan de bedienknop.
5. Om de invoer te bevestigen drukt u op de bedienknop of wacht u 10 seconden.

## 8.6.2 Equalizer instellen

### Equalizer inschakelen en instellen

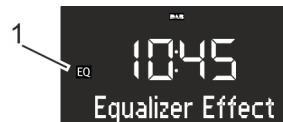

Afb. 23: Equalizer instellen

1. Druk op de [MENU]-toets in de ingeschakelde toestand.
2. Draai aan de bedienknop tot het display [Equalizer Effect] toont (Afb. 23).
3. Druk op de bedienknop om uw selectie te bevestigen.
4. Draai aan de bedienknop om een voorinstelling te selecteren.

U kunt kiezen tussen volgende instellingen:

- Maximaal bas
- Maximale stem
- Maximaal hoog

- Druk op de bedienknop om uw selectie te bevestigen.

⇒ Het display toont het symbool [EQ] (Afb. 23/1).

### Equalizer uitschakelen

- Draai aan de bedienknop in het submenu [Equalizer Effect] tot het display [Equalizer Off (Equalizer uit)] toont.
- Druk op de bedienknop om uw selectie te bevestigen.

⇒ Het display toont geen symbool [EQ].

## 8.7 Soundeffect

### Soundeffect inschakelen

- Druk op de [MENU]-toets in de ingeschakelde toestand.
- Draai aan de bedienknop tot het display [Equalizer Effect] toont (Afb. 23).
- Druk op de bedienknop om uw selectie te bevestigen.
- Draai de bedienknop tot het display [Max. Stereo] toont.
- Druk op de bedienknop om uw selectie te bevestigen.
- Draai de bedienknop tot het display [Max. Stereo On (Max. Stereo aan)] toont.
- Druk op de bedienknop om uw selectie te bevestigen.
 

⇒ Het soundeffect is ingeschakeld.

### Soundeffect uitschakelen

- Draai aan de bedienknop in het submenu [Max. Stereo] tot het display [Max. Stereo Off (Stereo uit)] toont.
- Druk op de bedienknop om uw selectie te bevestigen.
 

⇒ Het soundeffect is uitgeschakeld.

## 9 Wekfunctie

Met het apparaat de radio kunt u zich door de FM/DAB-radio, cd, door relaxmuziek of door wektonen laten wekken.

Alle instellingen worden door lang indrukken van de [Alarm 1]- of [Alarm 2]-toets aan de voorzijde van het apparaat of van de afstandsbediening uitgevoerd.

De wekfuncties kunnen ook in de stand-by-modus van het apparaat worden ingesteld.

Het alarmset-up-menu is als volgt opgebouwd:

„Wektijd instellen → Alarmbron instellen  
 → Wekvolume instellen → Wekherhaling instellen  
 → Einde“

### i

Als u bij de instelling van het alarm ca. 10 seconden niets invoert, wordt de instelling zonder opslaan beëindigd.

### 9.1 Wektijd instellen

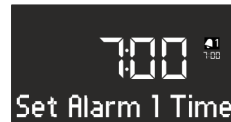

Afb. 24: Alarm 1 instellen

- Houd de [Alarm 1]- of [Alarm 2]-toets ingedrukt.
 

⇒ Het display toont het menu [Set Alarm 1 Time (Alarm 1 instellen)] (Afb. 24) of [Set Alarm 2 Time (Alarm 2 instellen)].
- Draai aan de bedienknop om de uren in te stellen.
- Druk op de bedienknop om de invoer te bevestigen.
 

⇒ De minutenweergave knippert.
- Draai aan de bedienknop om de minuten in te stellen.
- Druk op de bedienknop om de invoer te bevestigen.

### i

Met de [Next (Vooruit)] of [Previous (Achteruit)]-toets kunt u tussen de uren- en minutenweergave wisselen.

⇒ De alarmtijd is ingesteld.

### 9.2 Alarmbron instellen

Nadat u de wektijd heeft ingesteld en bevestigd, kunt u de bron voor het alarm instellen (Afb. 25).



Afb. 25: Alarmbron instellen

1. Draai aan de bedienknop om het gewenste medium in te stellen.

FM	Selecteer een FM-programma-plaats uit het zendergeheugen waarmee de radio bij het wekken moet beginnen.
DAB	Selecteer een DAB-programma-plaats uit het zendergeheugen waarmee de radio bij het wekken moet beginnen.
CD	Selecteer een titel op de cd waarmee het apparaat u moet wekken.
Relaxmuziek	Selecteer relaxmuziek uit het geheugen waarmee de radio bij het wekken moet beginnen.
Wektoon	Selecteer een wektoon uit het geheugen waarmee de radio bij het wekken moet beginnen.

2. Druk op de bedienknop of op de [OK]-toets van de afstandsbediening om de invoer te bevestigen.

⇒ De alarmbron is ingesteld.

### 9.3 Wekvolume instellen

Nadat u de alarmbron heeft ingesteld en bevestigd, kunt u het wekvolume instellen (Afb. 26).



Afb. 26: Wekvolume instellen

1. Draai aan de bedienknop om het gewenste volume in te stellen.
2. Druk op de bedienknop of op de [OK]-toets van de afstandsbediening om de instelling te bevestigen.

⇒ Het wekvolume is ingesteld.

### i

De alarm-audioweergave begint altijd zeer zacht en wordt dan steeds harder tot het ingestelde volume is bereikt.

### 9.4 Wekherhaling instellen

Nadat u het wekvolume heeft ingesteld en bevestigd, kunt u de wekherhaling instellen (Afb. 27).



Afb. 27: Wekherhaling instellen

1. Draai aan de bedienknop om de gewenste herhaling te stellen. U kunt kiezen tussen volgende instellingen:

- een keer
- dagelijks
- in het weekend
- door de week

2. Druk op de bedienknop of op de [OK]-toets van de afstandsbediening om de instelling te bevestigen.

⇒ De wekherhaling is ingesteld.

### 9.5 Wekker in- en uitschakelen

#### Wekker inschakelen

1. Om de wekker in te stellen drukt u kort op de [Alarm 1]- of [Alarm 2]-toets aan de voorzijde van het apparaat of op de afstandsbediening.

#### Wekker uitschakelen

2. Om de wekker uit te schakelen, drukt u opnieuw kort op de [Alarm 1]- of [Alarm 2]-toets.

### 9.6 Wekker na klinken van het alarm uitzetten

1. Om het alarm uit te zetten, drukt u op een volgende toetsen:

- [Alarm 1]
- [Alarm 2]
- Bedienknop
- [Standby (Stand-by)]

⇒ Het alarm blijft voor de volgende dag geactiveerd. Uitzondering is de eenmalige wekinstelling.

- Om de wekker uit te schakelen zodat deze na een vastgelegde tijd opnieuw klinkt (wekherhaling/snooze), drukt u op de [SNOOZE]-toets op de afstandsbediening.

## i

Alternatief kunt u ook bij klinken van het alarm de bedienknop draaien om de gewenste wekherhalingstijd in te stellen en deze door indrukken van de bedienknop te bevestigen.

- ⇒ In het display wordt de resterende tijd weergegeven. Na de ingestelde tijd klinkt het alarm opnieuw.

## 9.7 Snooze instellen



Afb. 28: Snooze instellen

- Druk in de stand-bymodus kort op de toets [SNOOZE]-toets op de afstandsbediening. Houd in ingeschakelde toestand de [SNOOZE]-toets op de afstandsbediening ingedrukt tot het snooze-submenu verschijnt (Afb. 28).

- ⇒ Het display toont het symbool [Snooze] (Afb. 28/1).

- Draai aan de bedienknop om de duur in te stellen.
- Druk op de bedienknop om de invoer te bevestigen.

## 10 Algemene functies van de audioweergave

### 10.1 Weergavemodus selecteren

Voor de audioweergave van verschillende media of externe apparaten selecteert u de desbetreffende modus.



Afb. 29: Weergavemodus selecteren

- Schakel de sonoroSTEREO in.

- Druk op de [MODE]-toets aan de voorzijde van het apparaat tot de gewenste modus wordt weergegeven, of op de desbetreffende modus op de afstandsbediening.

## i

Alternatief kunt u ook na indrukken van de [MODE]-toets de bedienknop draaien om de afzonderlijke modi te wisselen. Druk op de bedienknop om de modus te bevestigen.

- ⇒ Het display toont de geselecteerde modus (Afb. 29).

## 10.2 Volume instellen



Afb. 30: Volume instellen

- Draai de bedienknop om het volume te verhogen of te verlagen (Afb. 30).

- ⇒ Het display toont een volumeregelaar.

## 10.3 Weergave stom schakelen

### Stom schakelen



Afb. 31: Stom schakelen

- Druk in de weergavemodus kort op de [MUTE]-toets op de afstandsbediening om het geluid tijdens weergave uit te schakelen.

- ⇒ Het display toont de tekst [Volume Mute (Geluid UIT)] (Afb. 31).

### Geluid inschakelen

- Om het geluid weer in te schakelen, drukt u opnieuw op de [MUTE]-toets op de afstandsbediening of draait u de bedienknop rechtsom.

## 11 Radioweergave

1. Druk op de *[MODE]*-toets aan de voorzijde van het apparaat tot de FM- of DAB-modus wordt weergegeven, of op de desbetreffende modus op de afstandsbediening.
  - ⇒ Het display toont het symbool *[FM Radio]* of *[DAB Radio]*.

In de radiomodus toont het display de volgende informatie:

- Modus: FM-radio of DAB-radio.
- Opgeslagen programmalaats voor zover de zender in het programmageheugen is opgeslagen.
- Zendernaam, indien de zender RDS-tekst verstuurt.
- RDS-tekst van de zender, indien de zender RDS-tekst verzendt.

### *i*

*RDS is alleen voor zenders in het FM-frequentiebereik beschikbaar, en alleen indien de zender RDS-gegevens overdraagt.*

Als de zender geen RDS-tekst verstuurt, wordt in plaats van de zendernaam de frequentie weergegeven.

### 11.1 FM-radio

#### 11.1.1 FM-zender zoeken

##### Automatisch zender zoeken

##### Voorwaarde:

De DAB/FM-antenne is aangesloten.



Afb. 32: Automatisch zender zoeken

1. Houd in de FM-weergavemodus de *[Next (Vooruit)]*- of *[Previous (Achteruit)]*-toets ingedrukt om automatische zoekloop te activeren.
  - ⇒ Het display toont de tekst *[Auto Tuning (Handmatig zender zoeken)]* (Afb. 32).

##### Handmatig zender zoeken

##### Voorwaarde:

De DAB/FM-antenne is aangesloten.



Afb. 33: Handmatig zender zoeken

1. Houd de bedienknop ingedrukt om handmatig zender zoeken te activeren.
  - ⇒ Het display toont de tekst *[Manual tuning (Handmatig zender zoeken)]* (Afb. 33).
2. Draai de bedienknop om het frequentiebereik te wijzigen.
3. Druk op de bedienknop om uw selectie te bevestigen.

##### Automatisch zoeken

Met automatisch zoekloop wordt een zenderlijst van tot 30 zenders automatisch gemaakt en opgeslagen. De zenders worden gesorteerd naar sterkste ontvangst.

##### Voorwaarde:

De DAB/FM-antenne is aangesloten.



Afb. 34: FM-geheugen

1. Druk op de *[MENU]*-toets.
  - ⇒ Het display toont de tekst *[FM Preset List (FM-geheugen)]* (Afb. 34).
2. Draai aan de bedienknop tot het display *[FM Auto Search (auto FM zoekloop)]* toont.
3. Druk op de bedienknop.
  - ⇒ Het display toont de tekst *[Auto Search YES (Zoekloop JA)]*.
4. Druk opnieuw op de bedienknop.
  - ⇒ Automatisch zoekloop wordt gestart. Na voltooiën van het zoeken springt het apparaat naar de eerste zender van de lijst.

## 11.1.2 FM-zender opslaan

### Via de afstandsbediening



Afb. 35: FM-zender opslaan

1. Houd een van de zendergeheugentoetsen op de afstandsbediening ingedrukt.
  - ⇒ Het display toont de zendergeheugenplaats (Afb. 35).

### i

U kunt tot 6 FM-zenders met de afstandsbediening opslaan.

### In het menu

1. Druk op de [MENU]-toets.
  - ⇒ Het display toont de tekst [FM Preset List (FM-geheugen)].
2. Druk opnieuw op de bedienknop.
  - ⇒ Het display toont de zendergeheugenplaats.
3. Draai aan de bedienknop om de gewenste geheugenplaats te selecteren.
4. Druk op de bedienknop om de zender op te slaan.

## 11.1.3 Opgeslagen FM-zenders oproepen

1. Druk kort een van de zendergeheugentoetsen op de afstandsbediening in.
  - ⇒ De geselecteerde zender wordt weergegeven.

## 11.2 DAB-radio

### 11.2.1 DAB-zender zoeken

#### Automatisch zender zoeken

#### Voorwaarde:

De DAB/FM-antenne is aangesloten.



Afb. 36: DAB-zenders automatisch zoeken

1. Druk in de DAB-weergavemodus op de [MENU]-toets.

⇒ Het display toont de tekst [DAB Preset List (DAB-geheugen)] (Afb. 36).

2. Draai aan de bedienknop tot het display [DAB Full Scan (DAB zoekloop)] toont.
3. Druk op de bedienknop van het apparaat of op de [OK]-toets op de afstandsbediening om de selectie bevestigen.
  - ⇒ Het apparaat zoekt nu naar beschikbare radiozenders en geeft de eerst beschikbare zender weer.

### i

Bij de eerste keer inschakelen van de DAB-modus of na het terugzetten op de werkinstellingen volgt de zoekloop automatisch.

### Handmatig zender zoeken

#### Voorwaarde:

De DAB/FM-antenne is aangesloten.



Afb. 37: DAB-zender handmatig zoeken

1. Druk in de DAB-weergavemodus op de [MENU]-toets.
  - ⇒ Het display toont [DAB Preset List (DAB-geheugen)].
2. Draai de bedienknop tot het display [DAB Manual Tune (man. DAB zoeken)] toont (Afb. 37).
3. Druk op de bedienknop van het apparaat of op de [OK]-toets op de afstandsbediening om de selectie bevestigen.
4. Draai aan de bedienknop om de verschillende zenders in te stellen.
5. Druk op de bedienknop om uw selectie te bevestigen.

## Niet-actieve zenders verwijderen – Prune lijst

### Voorwaarde:

De met de DAB-zoekloop gemaakte DAB-zenderlijst is niet meer actueel (bijvoorbeeld na verhuizing).



Afb. 38: Niet-actieve DAB-zenders wissen

1. Druk in de DAB-weergavemodus op de **[MENU]**-toets.
  - ⇒ Het display toont **[DAB Preset List (DAB-geheugen)]**.
2. Draai de bedienknop tot het display **[Prune list (Prune lijst)]** toont (Afb. 38).

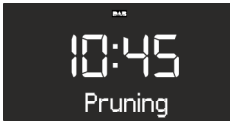

Afb. 39: Pruning

3. Druk op de bedienknop om uw selectie te bevestigen.
  - ⇒ De niet-actieve DAB-zenders worden gewist. Tijdens de procedure toont het display **[Pruning]** (Afb. 39).

### 11.2.2 DAB-zenders opslaan

1. Houd een van de zendergeheugentoetsen op de afstandsbediening ingedrukt.
  - ⇒ Het display toont de zendergeheugenplaats.

### i

U kunt tot 6 DAB-zenders met de afstandsbediening opslaan.

### 11.2.3 Opgeslagen DAB-zenders oproepen

1. Druk kort een van de zendergeheugentoetsen op de afstandsbediening in.
  - ⇒ De geselecteerde zender wordt weergegeven.

### 11.2.4 DAB-informatie ophalen

In de DAB-modus kunt u informatie over zender, programma etc. ophalen. De informatie wordt in volgende volgorde weergegeven:

- Zendernaam (uitgangspunt)
  - Zenderketting
  - DLS ("Dynamic Label Service", programmabegeleidende informatie zoals uitvoerende, titel etc.)
  - Programmatype (bijvoorbeeld sport)
  - Zenderfrequentie
  - Signaalkwaliteit
1. Druk in de DAB-modus op de **[STOP]**-toets op het apparaat om de DAB-informatie op te halen. Alternatief kunt u ook op de **[DAB]**-toets op de afstandsbediening drukken.
    - ⇒ Het display toont de informatie in de hierboven aangegeven volgorde.
  2. Druk opnieuw op de **[STOP]**-toets op het apparaat of de **[DAB]**-toets op de afstandsbediening.
    - ⇒ Het display toont de volgende informatie.
  3. Ga hetzelfde te werk om de overige DAB-informatie op te halen.

### 11.2.5 DRC-instelling

Met de DRC-instelling (Dynamic Range Compression) wordt het volumeverschil tussen de zachte en luide passages gereduceerd.

Er zijn 3 verschillende instelmogelijkheden voor de DRC:

- DRC HOOG
- DRC LAAG
- DRC UIT

### Voorwaarde:

Het apparaat is in DAB-modus.

1. Druk op de **[MENU]**-toets.
  - ⇒ Het display toont de tekst **[DAB Preset List (DAB-geheugen)]**.

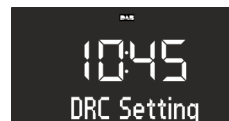

Afb. 40: DRC-instelling

2. Draai de bedienknop tot het display **[DRC Setting (DRC-instelling)]** toont (Afb. 40).
3. Druk op de bedienknop of op de **[OK]**-toets op de afstandsbediening om de selectie te bevestigen.
4. Draai aan de bedienknop om de gewenste instelling uit te voeren.
5. Druk op de bedienknop om de instelling te bevestigen.

## 12 CD-weergave

### ▲ AANWIJZING!

#### Materiële schade door onjuiste bediening!

Steek van het normale cd-formaat afwijkende geluidsdragers (bijvoorbeeld minidisks etc.) in de cd-speler. Deze kunnen eventueel niet correct worden afgespeeld en uitgeworpen. Steek altijd hooguit één cd in de cd-speler.

1. Schakel de sonoroSTEREO in.
2. Schuif de cd met het opschrift omhoog in de cd-sleuf.
  - ⇒ De cd-speler trekt de cd automatisch naar binnen en start de weergave.

### *i*

*Als het apparaat zich in een andere modus bevindt, schakelt het automatisch om naar de cd-modus.*

In de cd-modus toont het display de volgende informatie:

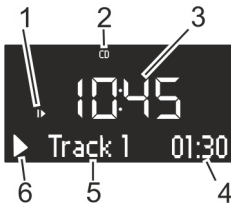

Afb. 41: Weergave in de cd-modus

- 1 Afspelvevolgorde (repeat, shuffle, cd voortzetten)
- 2 CD-modus
- 3 Tijd
- 4 Afgelopen speeltijd in minuten
- 5 Titelnnummer
- 6 Weergavestatus (afspelen/pauze)

- Om de weergave van de cd te onderbreken (pauze), drukt u op de **[Play/Pause (Afspelen/Pauze)]**-toets.
- Om de cd verder af te spelen, drukt u op de **[Play/Pause (Afspelen/Pauze)]**-toets.
- Om naar de volgende titel te wisselen, drukt u een keer op de **[Next (Vooruit)]**-toets.
- Om snel door een titel te spoelen, houdt u de **[Next (Vooruit)]**-toets ingedrukt.
- Om naar de vorige titel te wisselen, drukt u op de **[Previous (Achteruit)]**-toets.

- Om snel door een titel terug te spoelen, houdt u de **[Previous (Achteruit)]**-toets ingedrukt.
- Om de weergave van een cd te beëindigen, drukt u op de **[Stop]**-toets.
- Om de cd uit te werpen, drukt u op de **[Eject]**-toets.

### CD-weergave aanpassen

Voor de weergave van de titels op een cd kunnen verschillende volgordes worden gekozen.

1. Druk op de **[MENU]**-toets om het cd-menu te openen. Dit bevat de volgende functies:
  - Herhaling van een titel
  - Herhaling van alle titels op de cd
  - Toevallige weergave
  - CD voortzetten
  - Bas instellen
  - Hoog instellen
  - Equalizer effect
  - Instelwaarden
2. Druk op de bedienknop om de functie te selecteren.
3. Druk op de bedienknop om uw selectie te bevestigen.

### Herhaling van een titel

De actuele titel wordt herhaaldelijk weergegeven. Deze functie wordt beëindigd als u van modus wisselt of de cd uitwerpt.

### Herhaling van alle titels

Alle titels van de cd worden herhaaldelijk weergegeven. Deze functie wordt beëindigd als u van modus wisselt of de cd uitwerpt.

### Toevallige weergave

De titels van de cd worden in toevallige volgorde weergegeven. Dit geldt ook, als u de **[Next (Vooruit)]**- of **[Previous (Achteruit)]**-toets indrukt. Deze functie wordt beëindigd als u van modus wisselt of de cd uitwerpt.

### CD voortzetten

De cd-weergave wordt vanaf het laatst gehoorde punt voorgezet, ook als u de modus heeft gewisseld of het apparaat in de stand-by-modus heeft geschakeld. Deze functie wordt beëindigd, als u de cd uitwerpt. De functie is bijvoorbeeld voor luisterboeken gedacht.

## 13 Bluetooth-weergave

Mobiele telefoons en andere Bluetooth-compatibele apparaten kunnen per Bluetooth-functie met de sonoroSTEREO worden verbonden.



## i

Lees hiervoor de bedieningshandleiding van uw mobiele telefoon of uw Bluetooth-compatibele apparaat.



Afb. 42: Bluetooth-modus instellen

1. Schakel de sonoroSTEREO in.
2. Druk op de [MODE]-toets aan de voorzijde van het apparaat tot het display het symbool [Bluetooth] toont. U kunt ook de [Bluetooth]-toets op de afstandsbediening indrukken.
  - ⇒ De Bluetooth-modus is nu actief (Afb. 42).
3. Verbind uw mobiele telefoon of uw Bluetooth-compatibele apparaat via Bluetooth met de sonoroSTEREO.

## i

De sonoroSTEREO slaat tot 8 Bluetooth-compatibele apparaten op en maakt automatisch een verbinding met al ingestelde apparaten, indien Bluetooth geactiveerd is.

### 13.1 Bluetooth-apparaten verbinden en wissen

#### Bluetooth-compatibele apparaten verbinden

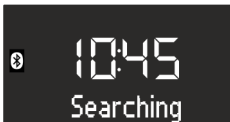

Afb. 43: Bluetooth zoeken

1. Activeer de Bluetooth-modus.
  - ⇒ Het display toont [Searching (Zoeken)] en het symbool [Bluetooth] knippert (Afb. 43).
2. Verbind uw mobiele telefoon of uw Bluetooth-compatibele apparaat via Bluetooth met de sonoroSTEREO.
  - ⇒ Na het verbinden toont het display continu de tekst [Bluetooth].

#### Verbonden apparaten wissen

3. Houd de [Stop]-toets aan de voorzijde van de sonoroSTEREO ingedrukt om het Bluetooth-compatibele apparaat te wissen en de verbinding te onderbreken.

### 13.2 Muziek via Bluetooth afspelen

#### Weergave starten

1. Druk op de bedienknop of op de [Play/Pause (Afspelen/Pauze)]-toets aan de voorzijde van de sonoroSTEREO of op de afstandsbediening om de weergave te starten.

#### Weergave pauzeren

2. Om de weergave te pauzeren, opnieuw op de bedienknop of op de [Play/Pause (Afspelen/Pauze)]-toets drukken.

## i

Bediening van een extern apparaat via de toetsen van de sonoroSTEREO is beperkt mogelijk.

### 14 AUX-weergave

Via de AUX-1-ingang kunnen meer audioapparaten middels een RCA-kabel worden aangesloten en afgespeeld. Via de AUX-2-aansluiting aan de achterzijde van het apparaat kunt u via een 3,5-mm-stekker andere audioapparaten op de sonoroSTEREO aansluiten en afspelen.



Afb. 44: AUX-weergave activeren

1. Schakel de sonoroSTEREO in.
2. Steek de RCA-kabel in de AUX-1-ingang of de 3,5-mm-stekker in de AUX-2-ingang aan de achterzijde van het apparaat.
3. Druk op de [MODE]-toets tot het display [AUX.1 Input (AUX.1 ingang)] resp. [AUX.2 Input (AUX.2 ingang)] toont. U kunt ook de [AUX]-toets op de afstandsbediening indrukken.
  - ⇒ Het display toont [AUX.1 Input (AUX.1 ingang)] of [AUX.2 Input (AUX.2 ingang)] (Afb. 44).
4. Schakel het externe apparaat in en start de weergave op het externe apparaat.

## 15 USB-weergave

Via de USB-Charge & Playback-aansluiting aan de achterzijde van de sonoroSTEREO kunt u meer apparaten op de radio aansluiten en muziek afspelen.

### i

De formaten MP3 en WMA kunnen worden afgespeeld.



Afb. 45: USB-weergave instellen

- Schakel de sonoroSTEREO in.
- Druk op de [MODE]-toets tot het display de [USB Device (USB-apparaat)]-modus toont of druk op de [USB]-toets op de afstandsbediening.
  - ⇒ Het display toont [USB Device (USB-apparaat)] (Afb. 45).
- Verbind een extern USB-apparaat met de sonoroSTEREO.
  - ⇒ Het display toont [Searching (Zoeken)].
- Druk op de toets [Play/Pause (Afspelen/Pauze)]-toets om de weergave te starten.

### i

Door drukken op de [USB]-toets op de afstandsbediening kunt u de extra ID3-gegevens, indien voorhanden, bekijken. De volgorde hierbij is:  
„Titel → Artiest → Album → verstreken tijd“

### USB-weergave stoppen/pauzeren

- Druk op de bedienknop of de [Stop]-toets aan de voorzijde van het apparaat om de USB-weergave te stoppen of te pauzeren.

### MP3-map selecteren

- Druk op de [Preset 1 (Geheugen 1)]-toets om de vorige MP3-map te selecteren.
- Druk op de [Preset 2 (Geheugen 2)]-toets om de volgende MP3-map te selecteren.

## 16 Relaxmuziek-weergave



Afb. 46: Relaxmuziek instellen

- Schakel de sonoroSTEREO in.
- Druk op de [MODE]-toets tot het display de [Relax Music (Relaxmuziek)]-modus toont. U kunt ook de [RELAX]-toets op de afstandsbediening indrukken.
  - ⇒ Het display toont het [Relax Music (Relaxmuziek)]-menu (Afb. 46).
- Druk op een van de geheugentoetsen of op de [Next (Vooruit)]- of [Previous (Achteruit)]-toets om muziek te selecteren:
  - Branding
  - Walvisgezang
  - Vogels
  - Regen
  - Wind
  - Openhaard

## 17 Demomuziek-weergave

In de stand-bymodus kan demomuziek worden weergegeven om het apparaat bijvoorbeeld te demonstreren.

### Demomuziek-modus activeren

- Houd de bedienknop ca. 3 seconden ingedrukt.
  - ⇒ De demomuziek-modus wordt geactiveerd.
- Druk op de geheugentoetsen 1–6 op de afstandsbediening om een demotitel te selecteren.
  - ⇒ Het display toont de titel van de demomuziek.

### i

Volgende toetsen zijn actief:

- Afspelen/Pauze
- Stom schakelen
- Stop
- Vooruit
- Achteruit
- Volume

---

### Demomuziek-modus verlaten

3. Druk op de *[Standby (Stand-by)]*-toets of houd de bedienknop ca. 3 seconden ingedrukt om de demomuziek-modus te verlaten.

## 18 Fouten oplossen

Bij alle elektrische apparaten kunnen storingen optreden. Hierbij gaat het niet altijd om een defect van het apparaat. Controleer daarom aan de hand van de volgende tabel of u de storing zelf kunt oplossen.

Storing	Mogelijke oorzaak	Oplossing
Apparaat schakelt niet in	Netdeel met is niet correct aangesloten	Sluit het netdeel correct aan (zie <a href="#">☞ Hoofdstuk 7.3 „Spanningsvoorziening realiseren“ op pagina 53</a> ).
Geen geluid	Volume staat uit	Verhoog het volume (zie <a href="#">☞ Hoofdstuk 10.2 „Volume instellen“ op pagina 60</a> ).
	Geluid is uitgeschakeld	Schakel het geluid in (zie <a href="#">☞ Hoofdstuk 10.3 „Weergave stom schakelen“ op pagina 60</a> ).
	Koptelefoon is ingestoken	Trek de koptelefoon uit de aansluitbus.
	Andere modus is ingesteld	Stel de correcte modus in (zie <a href="#">☞ Hoofdstuk 10.1 „Weergavemodus selecteren“ op pagina 60</a> ).
CD-weergave wordt niet gestart	CD-formaat wordt niet ondersteund	Doe een andere cd in de cd-sleuf.
	CD is vuil	Reinig de cd.
	CD is beschadigd	Doe een andere cd in de cd-sleuf.
	CD is verkeerd om in het cd-vak	Werp de cd uit en doe de cd correct in het cd-vak.
USB-weergave wordt niet gestart	USB-apparaat is niet ingestoken	Steek het USB-apparaat in de aansluiting aan de achterzijde van het apparaat (zie <a href="#">☞ Hoofdstuk 15 „USB-weergave“ op pagina 66</a> ).
	USB-apparaat wordt niet ondersteund	Controleer of uw USB-apparaat compatibel is met de sonoroSTEREO.
	USB-apparaat bevat geen leesbare audiobestanden	Controleer de bestanden op het USB-apparaat.
Geen of gestoorde Bluetooth-verbinding	Storingen door andere zenders of apparaten	Vergroot de afstand tussen de sonoroSTEREO en de televisie.
	Software is niet actueel	Controleer of de actuele softwareversie op uw externe Bluetooth-apparaat geïnstalleerd is.
Apparaat reageert niet	Fout in het apparaat	Schakel het apparaat uit en weer in.
Slechte FM/DAB-ontvangstkwaliteit	FM/DAB-antenne is niet correct gericht	Wijzig de richting van de FM/DAB-antenne.
Afstandsbediening werkt niet of gebrekkig	Afstand is te groot	Verklein de afstand tussen de televisie en het apparaat.
	Batterij is leeg	Vervang de batterij van de afstandsbediening (zie <a href="#">☞ Hoofdstuk 7.5 „Afstandsbediening voorbereiden“ op pagina 53</a> ).

Storing	Mogelijke oorzaak	Oplossing
	Storingen door andere zenders of apparaten	Vergroot de afstand tussen de sonoroSTEREO en de storingsbron. Sluit het apparaat aan op een andere contactdoos zodat storingsbron en sonoroSTEREO op verschillende aftakstromen zijn aangesloten.
Alarm werkt niet	Alarm is niet ingeschakeld	Schakel het alarm in (zie <a href="#">↪ Hoofdstuk 9.5 „Wekker in- en uitschakelen“ op pagina 59</a> ).
	Wekvolume is op minimaal ingesteld	Verhoog het volume (zie <a href="#">↪ Hoofdstuk 9.3 „Wekvolume instellen“ op pagina 59</a> ).
	Koptelefoon is ingestoken	Trek de koptelefoon uit de aansluitbus.

## 19 Reiniging

### ▲ AANWIJZING!

#### Materiële schade door onjuiste reiniging!

Reinig het apparaat alleen van buiten met een droge, zachte doek. Gebruik in geen geval scherpe of oplosmiddelhoudende reinigingsproducten omdat deze het oppervlak van het apparaat aantasten.

## 20 Technische gegevens

Vermelding	Waarde
Afmetingen (b x d x h)	ca. 450 x 262,5 x 153 mm
Gewicht	ca. 6,3 kg
Ontvangstbereik FM	87,5 MHz – 108 MHz
Ontvangstbereik DAB/DAB+	174,928 MHz – 239,2 MHz
Afstembereik	(FM) 50 KHz
Netdeel, power	Input: 100 – 240 V ~50/60 Hz
Bluetooth	Versie: 3.0 (EDR) Profiel: AVRCP 1.0, A2DP 1.2 Ondersteunt Bluetooth aptX® streaming
AUX1-IN	Aansluiting: RCA Sensitiviteit: 500 mV
AUX2-IN	Aansluiting: 3,5 mm stekker Sensitiviteit: 300 mV
LINE-OUT	Aansluiting: RCA Sensitiviteit: 2 V/47 kOhm
Batterijen	Lithium-batterij: 3 V, type CR2032 (knoopcel)
Laser	Klasse 1
Aansluitingen	Koptelefoon, AUX1-IN, AUX2-IN, USB, Line-Out (USB laden en afspelen)
CD	Weergaveformaten: Audio-CD, MP3-CD, WMA-CD, CD-R* en CD-RW* (* weergave is van de cd en de opnamekwaliteit afhankelijk)
USB	Weergaveformaten: MP3, WMA Output: DC 5V, 1A Ondersteunde systemen: FAT 16, FAT 32 (ondersteunt geen NTFS-systemen) Maximale capaciteit van het USB-apparaat: 32 GB Maximaal ondersteunde bestandsgrootte: < 2 GB Maximaal ondersteunde titels: 999 Ondersteunt ID3-tag voor titel-/uitvoerende-weergave

### **i**

*Technische wijzigingen voorbehouden!*

## 21 Afvoer

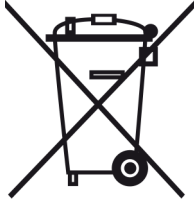

Afb. 47: Niet bij huishoudelijk afval afvoeren

Apparaten die met dit symbool gekenmerkt zijn, mogen niet met het huishoudelijk afval worden afgevoerd, maar moeten bij een afnamepunt voor het recyclen van elektrische en elektrotechnische apparaten worden afgegeven. Informatie over afvoer van oude apparaten krijgt u bij uw gemeente, het lokale afvalverwerkingsbedrijf en de handelaar bij wie u het apparaat heeft gekocht. Door correcte afvoer van oude apparaten voorkomt u milieuschade en gevaren voor de gezondheid.

Batterijen/accu's kunnen giftige, zware metalen bevatten en moeten apart worden afgevoerd. Geef batterijen/accu's daarom af bij een plaatselijk verzamelpunt of laat ze afvoeren door een vakkundig bedrijf.

## 22 Symbolen

### Bluetooth



Afb. 48: Bluetooth-kenmerk

Het Bluetooth®-woordmerk en -logo zijn eigendom van Bluetooth SIG, Inc. en worden door sonoro audio GmbH onder licentie gebruikt.

## 23 Conformiteitsverklaring

### Conformiteitsverklaring



Afb. 49: CE-kenmerking

Fabrikant: sonoro audio GmbH

Hiermee verklaren wij dat sonoroStereo door zijn concept, constructie en bouwwijze voldoen aan de eisen van de EMC-richtlijn 2004/108/EC, de laagspanningsrichtlijn 2006/95/EC, de R&TTE richtlijn 1999/5/EC en de ecorichtlijn 2009/125/EC inclusief de op het moment van de verklaring geldende wijzigingen.

## 24 Garantie

Voor het geldend maken van aanspraak op garantie geldt — zonder dat hierdoor uw wettelijke rechten worden beperkt — het volgende:

- Aanspraak op garantie kan alleen binnen een periode van max. 2 jaar (1 jaar in Noord-Amerika en Australië) vanaf datum van aankoop geldend worden gemaakt.
- Binnen deze garantiетijd verhelpen we door reparatie of vervanging van het apparaat kosteloos alle gebreken die voortkomen uit materiaal- of productiefouten.
- Raadpleeg voor vorderingen onze klantenservice. De contactgegevens vindt u onder (☞ „Contactgegevens“ op pagina 43) of op [www.sonoro.de](http://www.sonoro.de).
- Met reparatie of vervanging van het apparaat begint geen nieuwe garantieperiode. Als maatstaf geldt de garantieperiode van 2 jaar (1 jaar in Noord-Amerika en Australië) vanaf datum van aankoop.
- Uitgezonderd van garantie zijn batterijen, schade door onvakkundig gebruik, normale slijtage en verbruik zoals gebreken die de waarde of de bruikbaarheid van het apparaat slechts verwaarloosbaar beïnvloeden. Bij ingrepen die niet van het door ons geautoriseerde serviceadres werden uitgevoerd vervalt de garantie eveneens.









# Table of contents

<b>1</b>	<b>Introduction</b> .....	<b>77</b>
<b>2</b>	<b>For your own safety</b> .....	<b>77</b>
	2.1 Symbols in this manual.....	77
	2.2 Intended use.....	77
	2.3 Children and persons with limited cognitive abilities.....	77
	2.4 Power supply.....	77
	2.5 Batteries.....	78
	2.6 Laser.....	78
	2.7 Transport.....	78
	2.8 Ambient conditions.....	78
	2.9 Operation.....	78
	2.10 Headphone use.....	79
	2.11 Defects.....	79
	2.12 Cleaning.....	79
<b>3</b>	<b>Scope of delivery</b> .....	<b>79</b>
<b>4</b>	<b>Compatible formats</b> .....	<b>79</b>
<b>5</b>	<b>Controls and ports</b> .....	<b>80</b>
<b>6</b>	<b>Display</b> .....	<b>84</b>
<b>7</b>	<b>Unpacking the device and first use</b> .....	<b>85</b>
	7.1 Unpacking the device.....	85
	7.2 Inserting the battery.....	85
	7.3 Connecting the power cord.....	85
	7.4 Connecting the antenna.....	86
	7.5 Preparing the remote control.....	86
	7.6 Connecting the headphones.....	86
<b>8</b>	<b>Setting the basic functions</b> .....	<b>86</b>
	8.1 Switching on the device for the first time.....	87
	8.2 Standby menu.....	87
	8.3 Settings menu.....	87
	8.4 Setting the Sleep Timer.....	89
	8.5 Setting the dimmer .....	89
	8.6 Adjusting the sound.....	90
	8.6.1 Setting bass and treble.....	90
	8.6.2 Setting the equalizer.....	90
	8.7 Sound effect.....	90
<b>9</b>	<b>Alarm function</b> .....	<b>91</b>
	9.1 Setting the alarm time.....	91
	9.2 Setting the alarm source.....	91
	9.3 Setting the alarm volume.....	91

9.4	Setting the alarm repeat frequency.....	92
9.5	Switching the alarm function on/off.....	92
9.6	Switching off the alarm clock after the alarm sounds.....	92
9.7	Setting the Snooze function.....	92
<b>10</b>	<b>General audio playback functions.....</b>	<b>92</b>
10.1	Selecting a playback mode.....	92
10.2	Setting the volume.....	93
10.3	Setting playback to mute.....	93
<b>11</b>	<b>Radio playback.....</b>	<b>93</b>
11.1	FM radio.....	93
11.1.1	Searching an FM station.....	93
11.1.2	Storing FM stations.....	94
11.1.3	Accessing saved FM stations.....	94
11.2	DAB radio.....	94
11.2.1	Finding a DAB station.....	94
11.2.2	Storing a DAB station.....	95
11.2.3	Accessing saved DAB stations.....	95
11.2.4	Accessing DAB information.....	95
11.2.5	Setting the DRC.....	95
<b>12</b>	<b>CD playback.....</b>	<b>96</b>
<b>13</b>	<b>Bluetooth playback.....</b>	<b>97</b>
13.1	Connecting and deleting Bluetooth devices.....	97
13.2	Playing music via Bluetooth.....	97
<b>14</b>	<b>AUX playback.....</b>	<b>97</b>
<b>15</b>	<b>USB playback.....</b>	<b>98</b>
<b>16</b>	<b>Relax Music playback.....</b>	<b>98</b>
<b>17</b>	<b>Demo Music playback.....</b>	<b>98</b>
<b>18</b>	<b>Troubleshooting.....</b>	<b>100</b>
<b>19</b>	<b>Cleaning.....</b>	<b>101</b>
<b>20</b>	<b>Technical Data.....</b>	<b>102</b>
<b>21</b>	<b>Disposal.....</b>	<b>103</b>
<b>22</b>	<b>Symbols.....</b>	<b>103</b>
<b>23</b>	<b>Declaration of Conformity.....</b>	<b>103</b>
<b>24</b>	<b>Warranty.....</b>	<b>103</b>

# 1 Introduction

Thank you for deciding to purchase a sonoroSTEREO. This manual and the safety instructions provide all the information required for trouble-free and safe operation of the device.

- Read these operating instructions in their entirety before using the device.
- Keep this manual for future reference.
- If you pass the device on to a third party, please provide them with the operating instructions and safety instructions as well.
- Failure to follow these instructions can result in serious injury or damage to the device.
- We assume no liability for damage resulting from failure to observe the instructions in this manual.

The images in this manual are intended to illustrate the necessary actions to operate the device.

We wish you many hours of pleasure with this product!

## Contact data

Address	sonoro audio GmbH Nordkanalallee 94 41464 Neuss Germany
Phone	+49 2131 88 34 141
Fax	+49 8000 76 66 76
Email	support@sonoro.de
Internet	www.sonoro.de

# 2 For your own safety

## 2.1 Symbols in this manual

### Safety instructions

Important information for your safety is highlighted. Make sure you adhere to these instructions, so as to prevent accidents and damage to the device:

#### **WARNING!**

Indicates a possibly dangerous situation that can lead to death or severe injuries.

#### **CAUTION!**

Indicates a potentially hazardous situation that may result in minor or moderate injury.

#### **NOTICE!**

Indicates a potentially hazardous situation that may result in material and environmental damage.

## Helpful tips and recommendations

### *i*

*Highlights information and useful recommendations.*

## 2.2 Intended use

The device is for personal use only. It is not intended for commercial use. The device is solely intended for the following tasks:

- Playback of FM/DAB radio stations.
- Playback of audio CDs and MP3/WMA CDs.
- Audio playback from external USB devices.
- Audio playback from external devices connected via AUX.
- Audio playback from Bluetooth-enabled devices (e.g. mobile phones).
- Charging of external devices that are connected via USB.

### *i*

*Regarding the charging function, please note the specifications described in the manufacturer's operating instructions.*

Any other use is not in keeping with the intended purpose of the device and is not permitted. We do not accept any liability for damage resulting from use of the device that is contrary to its intended purpose.

## 2.3 Children and persons with limited cognitive abilities

- Do not leave the device unattended and do not use it when children or persons who cannot estimate the associated risks are nearby.
- Persons (including children) who are not able to safely operate the device due to their physical, sensory or mental capabilities or lack of experience or knowledge regarding the device, should not operate this device without proper supervision or instruction by a responsible person. Please keep it safely out of their reach.
- Remember that packaging materials should not be toyed with. Risk of suffocation!

## 2.4 Power supply

The device is electric powered, so there is always a risk of electric shock. Therefore pay particular attention to the following:

- Never touch the power plug with wet hands.
- When you want to pull the power plug from the wall outlet, always pull directly on the plug itself. Never pull on the cable. It could break.

- Ensure unobstructed access to the power outlet so that the power plug can be pulled out immediately in case of an emergency.
- Make sure that the power cord is not bent, pinched or run over. Lay the power cord in such a way that it is not a tripping hazard or within reach of children.
- Only use extension cords that are rated for the current of the device.
- Keep the device away from rain and moisture and any heat sources.
- Only operate the device if the electrical voltage indicated on the device nameplate and the power plug matches the voltage of your power outlet. Incorrect voltage may destroy the device.
- To avoid a fire hazard, disconnect the device completely from the power supply when you are not using the device for a long time. Do this by unplugging the power cord from the AC outlet.

## 2.5 Batteries

- Remove the batteries from the battery compartment as soon as they are empty or if you do not intend to use the device for a prolonged period of time.
- Never dispose of any batteries in an open fire and never expose them to high temperatures.
- Never attempt to recharge normal batteries. Never attempt to open or short-circuit the batteries. Risk of explosion!
- Liquid discharged from the batteries when they are used incorrectly can cause skin irritation. If you come in contact with the liquid, wash it off with plenty of water. If the liquid gets into your eyes, never rub your eyes, but rinse them straight away with water for 10 minutes and contact a doctor immediately.
- Only use batteries of the same or equivalent type. Risk of explosion!
- Button type batteries can be easily swallowed. Swallowing can lead to serious injury or death. Keep the battery out of reach of children at all times. If you suspect that a battery has been swallowed, seek immediate medical attention.

## 2.6 Laser



Fig. 1: Laser

This device is classified as a Class 1 laser device. Laser beams can injure your eyes. So please observe the following:

- Do not attempt to disassemble the device.
- To avoid risks: All maintenance and repair work must only be performed by the manufacturer or its customer service department.

## 2.7 Transport

- To avoid damage to the inserted medium, remove it from the device before transporting/shipping the device.
- Whilst driving in a vehicle, store the device so as not to endanger its occupants.
- If you ship the device, please stow it in its original packaging. Keep the packaging for this purpose.

## 2.8 Ambient conditions

Safe operation of the device is only ensured if it is used under suitable ambient conditions. So please observe the following:

- Protect the device against the effects of the weather. Never use the device outdoors and never place it where it is exposed to strong sunlight.
- Never place the device on or near heat and fire sources such as burning candles, cooker plates, ovens etc.
- Position the device so that sufficient air circulation is ensured. This will prevent heat accumulating inside the device. Always keep the device at a minimum distance of 10 cm from other equipment or from walls.
- Protect the device against mechanical shocks and place it on a firm surface.
- Protect the remote control from the weather, humidity and high temperatures (e.g. from direct sunlight).
- Protect the device against dripping water and splashes. Never place a container of liquid next to or on the device.

## 2.9 Operation

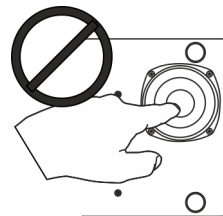

Fig. 2: Subwoofer

- Do not touch or push the subwoofer on the bottom of the device (Fig. 2). This can destroy the loudspeaker.
- Do not insert any object other than the permitted CDs into the CD slot of the device. Special formats can result in damage to your device.

- Do not use any media other than those specified in this manual.
- The rubber feet of the device may produce stains on certain surfaces. Please choose a suitable surface on which you will place the device.

## 2.10 Headphone use

- Always decrease the volume of the device before putting on the headphones. Increase the volume to the desired level only after the headphones are in the correct position.
- Do not adjust the volume too high when listening on headphones. If you hear permanent noise or background noise in your ears (ringing), immediately decrease the volume or stop using the headphones altogether.
- Even if your headphones are designed in such a way that you can hear outside noises, remember to never adjust the volume so high that you are no longer aware of your immediate surroundings.

## 2.11 Defects

If the device should be defective, never try to carry out repairs your-self.

- If the mains plug, the adapter or the mains cable of the device is damaged, it must be replaced by the manufacturer or the customer service department to prevent the risk of electric shock.
- If liquids have entered the device or it has been damaged in any other way, it must be inspected by an authorised specialist. Disconnect the device from the AC adapter and contact an authorised specialist.

## 2.12 Cleaning

- Only clean the outside of the device with a dry, soft cloth. Never use aggressive cleaning agents or solvents to clean the device, as these corrode its surface.
- If the device is badly soiled, wipe it with a slightly moistened cloth and dry it immediately with a dry, soft cloth.

## 3 Scope of delivery

The sonoroSTEREO is supplied with a number of accessories that you need to receive radio signals or to connect additional devices.

- sonoroSTEREO with protective cover
- Remote control
- Two button cells (CR2032, 3 V)
- Power cord (CE and UK)
- FM/DAB antenna
- Gloves
- Operating instructions

## 4 Compatible formats

### Compatible CD formats

#### ▲ NOTICE!

**Using an incorrect CD format can result in material damages!**

Inserting a mini-disc can damage the device.

- Only use compatible CD formats.

- Compact Disc Digital Audio CD-DA

- CD-R

- CD-RW

### Compatible audio formats

- CD-DA

- MP3

- WMA

## 5 Controls and ports

sonoroSTEREO front view

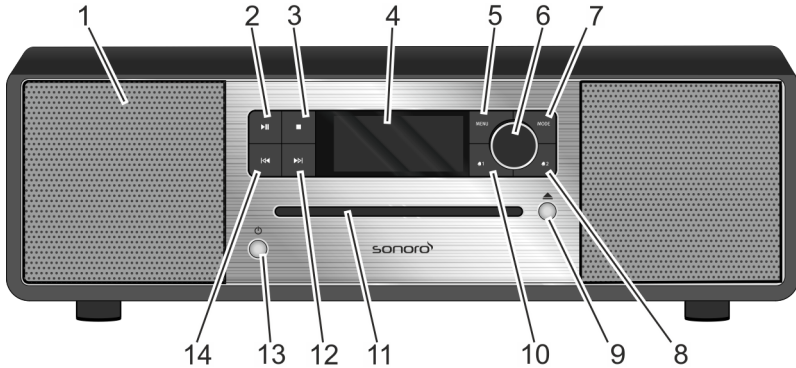









Fig. 3: sonoroSTEREO front view

Item (Fig. 3)	Designation	Function
1	Loudspeaker	Loudspeaker opening.
2	Play/Pause 	CD/USB: start/pause playback.
3	Stop 	CD/USB: stop playback. DAB and FM: info button.
4	LC-Display	Displays current time and date when the device is switched off. Displays mode-related information when the device is switched on.
5	MENU	Open and save/close the menu items.
6	Click wheel	<ul style="list-style-type: none"> <li>■ Turn: set volume, FM/DAB station, alarm, navigation.</li> <li>■ Press: confirm individual submenus, FM station list/DAB station list, start/stop audio playback, stop alarm.</li> <li>■ Press and hold, then turn: set FM frequency/DAB frequency manually.</li> </ul>
7	MODE	Switch to next playback mode.
8	Alarm 2 	<ul style="list-style-type: none"> <li>■ Press: switch alarm 2 on/off, stop alarm.</li> <li>■ Press and hold: set alarm.</li> </ul>
9	Eject 	Eject CD.
10	Alarm 1 	<ul style="list-style-type: none"> <li>■ Press: switch alarm 1 on/off, stop alarm.</li> <li>■ Press and hold: set alarm.</li> </ul>
11	CD slot	Loads CD when the device is switched on or in Standby mode.
12	Next 	<ul style="list-style-type: none"> <li>■ Press: navigate menu items; search FM/DAB stations, next track in CD, USB, Bluetooth, Relax Music, Demo Music modes.</li> <li>■ Press and hold: fast forward.</li> </ul>
13	Standby 	Switch device on/off. Stop alarm.
14	Previous 	<ul style="list-style-type: none"> <li>■ Press: navigate menu items; search FM/DAB stations, previous track in CD, USB, Bluetooth, Relax Music, Demo Music modes.</li> <li>■ Press and hold: fast reverse.</li> </ul>



## sonoroSTEREO rear view

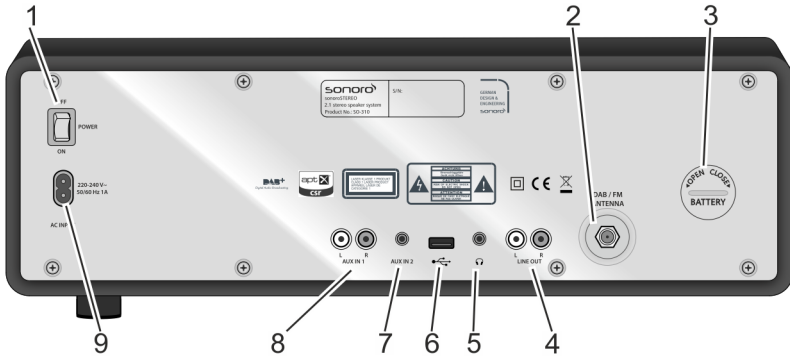

Fig. 4: sonoroSTEREO rear view

Item (Fig. 4)	Designation	Function
1	On/off switch	Switch device on/off.
2	DAB/FM ANTENNA	Port for the included antenna or an external antenna.
3	Battery compartment	The battery (CR2032 button cell, 3 V) ensures continued operation of the clock in case of power failure.
4	LINE OUT	Port for external audio playback.
5	Headphones	Port for headphones.
6	USB-Charge & Playback	Port for USB stick or USB cable. Port to charge external devices via a USB cable.
7	AUX IN 2	Port for external audio devices (3.5 mm jack).
8	AUX IN 1	Port for external audio devices (RCA).
9	AC INPUT	100 to 240V socket for included power cable.

## Remote control

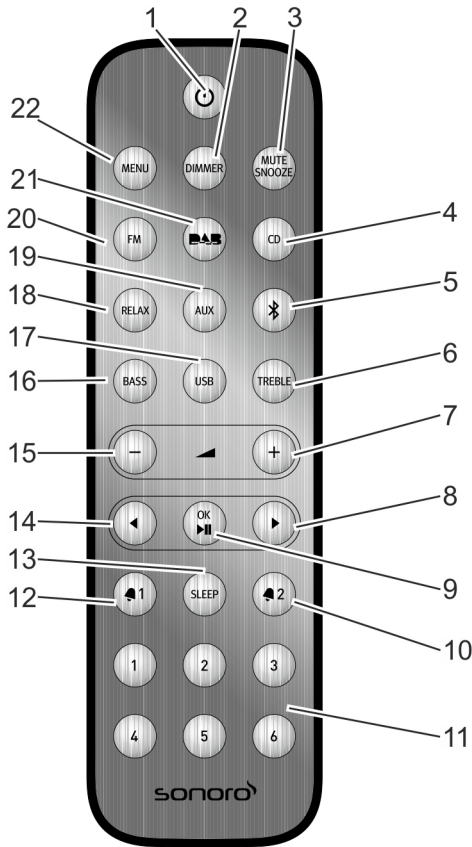







Fig. 5: Remote control

Item (Fig. 5)	Button	Function
1	Standby	Switch device on/off.
2	DIMMER	Switch dimmer on/off. Adjust dimmer settings.
3	MUTE SNOOZE	<ul style="list-style-type: none"> <li>■ Press briefly (in playback mode): switch audio playback on/off (Mute).</li> <li>■ Press briefly (in alarm mode): start snooze function (Snooze).</li> <li>■ Press and hold for a while: call up menu [Snooze Setting] to set the snooze time.</li> </ul>
4	CD	Select CD playback; press briefly (in CD mode): display ID3 tags.
5	Bluetooth	Select Bluetooth function.
6	TREBLE	Adjust treble.
7	VOL  +	All playback modes: increase the volume.
8	Next	Station scan and navigation through menus.

Item (Fig. 5)	Button	Function
9	OK, Play/Pause 	Confirm selected settings in the menu. Play or pause selected track.
10	Alarm 2  2	<ul style="list-style-type: none"> <li>■ Press: switch alarm 2 on/off, stop alarm.</li> <li>■ Press and hold: set alarm.</li> </ul>
11	Preset 1–6	<ul style="list-style-type: none"> <li>■ Station memory.</li> <li>■ In USB playback mode (if MP3 folders are set up):               <ul style="list-style-type: none"> <li>– Preset 1: select previous folder</li> <li>– Preset 2: select next folder</li> </ul> </li> </ul>
12	Alarm 1  1	<ul style="list-style-type: none"> <li>■ Press: switch alarm 1 on/off, stop alarm.</li> <li>■ Press and hold: set alarm.</li> </ul>
13	SLEEP	<ul style="list-style-type: none"> <li>■ Switch automatic sleep function (Sleep Timer) on/off.</li> <li>■ Press briefly (in Standby mode): device switches itself on.</li> </ul>
14	Previous 	Station scan and navigation through menus.
15	VOL  -	All playback modes: reduce volume.
16	BASS	Adjust bass.
17	USB	Select USB playback. Switch between artist and track information (if available).
18	RELAX	Select saved Relax Music.
19	AUX	Select AUX input.
20	FM	<ul style="list-style-type: none"> <li>■ Switch FM radio on.</li> <li>■ Press briefly (in FM mode): switch RDS on/off.</li> </ul>
21	DAB 	<ul style="list-style-type: none"> <li>■ Switch DAB radio on.</li> <li>■ Press briefly (in DAB mode): switch DAB information.</li> </ul>
22	MENU	Open and close the menu.

## 6 Display

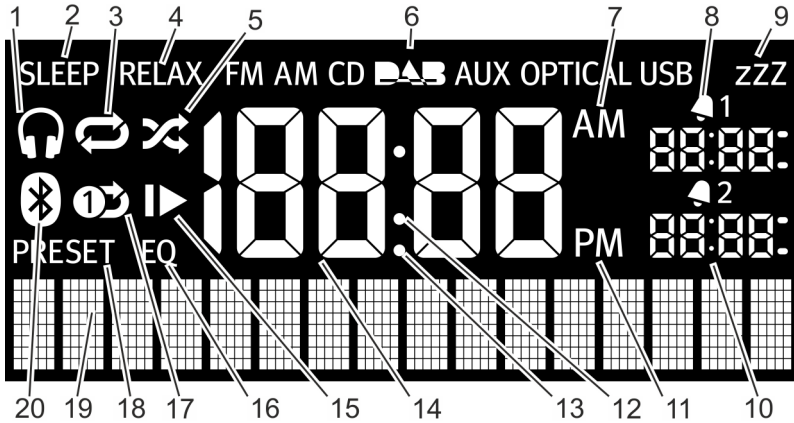

Fig. 6: Display

Item (Fig. 6)	Symbol	Function
1	Headphones	Headphones are connected.
2	Sleep	Sleep Timer is active.
3	Repeat	CD: repeat all tracks on the CD.
4	Relax	Relax mode is active.
5	Shuffle	CD: shuffle the play order of individual tracks.
6	FM/AM/CD/DAB/AUX/USB	Shows the selected operating mode.
7	AM	Time suffix in the 12-hour setting.
8	Alarm 1	Displays the set Alarm 1 time.
9	Snooze	Snooze function is activated.
10	Alarm 2	Displays the set Alarm 2 time.
11	PM	Time suffix in the 12-hour setting.
12	Colon	Flashes to indicate seconds.
13	Dot	For FM frequency range.
14	Time	Displays the current time.
15	Resume	CD: resume playback.
16	EQ	equalizer to adjust the sound.
17	Repeat One	CD: repeat one track.
18	Preset	Station memory.
19	Lower display section	Display for date, menus, frequencies etc.
20	Bluetooth	Bluetooth is active.

## 7 Unpacking the device and first use

Only connection cables and external devices that are designed for this product in terms of safety, electromagnetic compatibility and shielding quality may be used in conjunction with the device.

### 7.1 Unpacking the device

All parts of the device are delivered in a cardboard box.

#### ⚠ WARNING!

##### The packaging is not a toy! Risk of suffocation!

There is a risk of suffocation if the packaging is used for playing.

- Keep the packaging in a place that is inaccessible to children and persons who cannot assess the dangers.

1. Unpack the device and all accessories and check the content to ensure that all parts are included and intact.

#### *i*

Should you detect any damage, please contact your dealer or sonoro support (☎ 'Contact data' on page 77) immediately.

2. Place the device in a suitable location and remove the protective foil from the display.

#### *i*

Always comply with the safety instructions regarding the ambient conditions (☎ Chapter 2 'For your own safety' on page 77).

- 3.

#### ⚠ NOTICE!

Damage to the subwoofer!

Carefully remove the cover from the subwoofer without touching it.

### 7.2 Inserting the battery

The battery ensures the function of the clock in case of power failure.

#### ⚠ WARNING!

##### Risk of injury if batteries are handled incorrectly!

The incorrect handling of batteries can lead to injuries due to an explosion hazard.

- Never attempt to recharge, open or short-circuit the batteries. Risk of explosion!
- Never damage or deform the batteries.
- Never dispose of any batteries in an open fire or expose them to high temperatures.
- Keep batteries out of reach of children, as it poses a suffocation risk.
- Fluid may escape due to misuse and cause skin irritation. In case of skin contact:
  - Rinse it off with plenty of water.
  - Do not rub your eyes, but rinse eyes with plenty of water for 10 minutes and seek immediate medical attention.

#### ⚠ NOTICE!

##### Improper handling of batteries can lead to material damages!

Improper handling of batteries can damage the device.

- Do not insert batteries the wrong way. Ensure that they have the correct polarity.

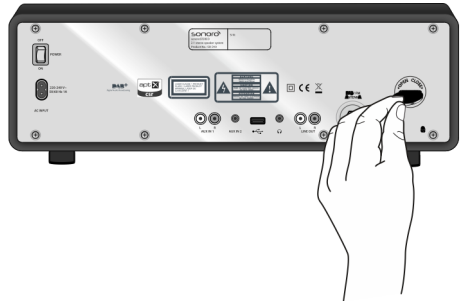

Fig. 7: Inserting the battery

1. Open the battery compartment cover on the back of the device with a small coin (Fig. 7).
2. Insert the supplied battery with the label side up.
3. Insert the battery compartment cover and close it with a small coin.

### 7.3 Connecting the power cord

The device is supplied with power by means of the supplied mains cable. The AC transformer is integrated in the device itself.

**⚠ WARNING!**

**Risk of injury if handled incorrectly!**

Risk of electric shock if the mains cable is handled incorrectly.

- Pull the mains cable straight out of the outlet.

**⚠ NOTICE!**

**Risk of damage to equipment in the event of incorrect power connection!**

Connection ratings that exceed the maximum permissible values of the device can destroy it.

- Only use the mains cable supplied with the device.
- Only use the device if the indicated voltage corresponds with the voltage of your mains socket.

1. Insert the plug of the mains cable into the power socket on the back of the device.
2. Insert the mains plug in the outlet.

## 7.4 Connecting the antenna

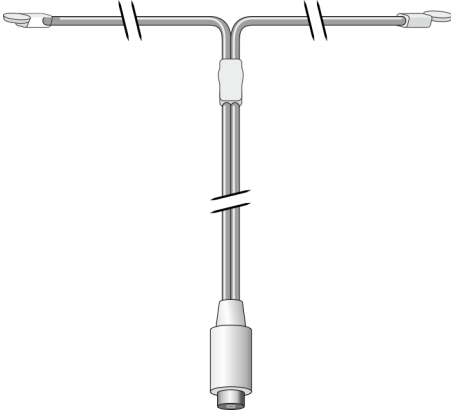

Fig. 8: Connecting the antenna

The included antenna is needed for radio reception in the FM frequency range and for DAB radio stations.

1. Screw the included FM/DAB antenna on the back of the device to the DAB/FM antenna connector.
2. Unfold and align the supplied FM/DAB antenna to obtain optimum reception.

**i**

For good FM/DAB radio reception, the two ends of the antenna should form a "T" (dipole) with the connecting cable (Fig. 8).

For even better reception, attach the cable to a suitable house antenna.

## 7.5 Preparing the remote control

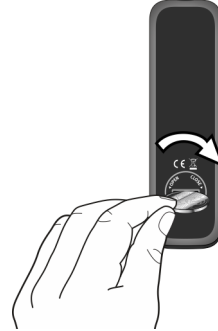

Fig. 9: Inserting the battery in the remote control

1. Open the battery compartment of the remote control (Fig. 9).
2. Insert the supplied button celled (CR2032, 3 V) with the label side (+) up.
3. Close the battery compartment.

## 7.6 Connecting the headphones

Headphones with a 3.5 mm jack plug (not supplied) can be connected to the device.

**⚠ WARNING!**

**Risk of injury if headphones are used incorrectly!**

Incorrect use of headphones can cause severe accidents and damage your health.

- When you are using the headphones, do not set an excessively high volume.

1. Turn the click wheel to the left to set the volume to minimum.
2. Insert the headphone jack plug into the port on the back of the device.
3. Slowly turn the click wheel to the right to increase the volume.

## 8 Setting the basic functions

The individual menus let you select the functions and settings of the device.

## 8.1 Switching on the device for the first time

After you have switched the device on for the first time, the LC display shows the clock display and the [Tune to FM RDS station to set time & date] message.

### *i*

In FM/DAB mode, the time and date are set automatically unless this function has been disabled.

## 8.2 Standby menu

The following settings can be configured in the Standby menu:

- Setting the time manually.
- Setting the date manually.
- Switch the date on the display on/off.

The procedure to set the individual functions is the same.

### Setting the time manually

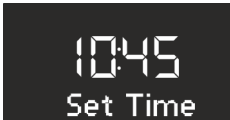

Fig. 10: Setting the time manually

1. In Standby mode, press the [MENU] button on the device or the remote control.
  - ⇒ The display shows the [Set Time] menu (Fig. 10).
2. Press the click wheel to set the hours.
  - ⇒ The hour display will flash.
3. Turn the click wheel to set the hours.
4. Press the click wheel to confirm the setting.
  - ⇒ The minute display will flash.
5. Turn the click wheel to set the minutes.
6. Press the click wheel to confirm the setting.
  - ⇒ The time is set.

### *i*

Use the [Next] and [Previous] buttons to toggle between the hours and minutes display.

### *i*

After 10 seconds of inactivity, the device automatically switches to Standby mode without saving the settings.

### Setting the date manually



Fig. 11: Setting the date

1. In Standby mode, press the [MENU] button on the device or the remote control.
  - ⇒ The display shows the [Set Time] menu (Fig. 10).
2. Turn the click wheel until [Set Date] is shown.
3. Press the click wheel.
  - ⇒ Now you can set the date by rotating the click wheel.

### *i*

You can switch between the day, month and year display by pressing the click wheel.

### Switching the date on/off

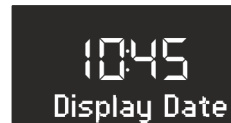

Fig. 12: Switching the date on/off

1. In Standby mode, press the [MENU] button on the device or the remote control.
  - ⇒ The display shows the [Set Time] menu (Fig. 10).
2. Turn the click wheel until [Display Date] is shown.
3. Press the click wheel.
  - ⇒ Now you can switch the date on or off.

## 8.3 Settings menu

In operating mode, the following configurations can be made in the [Settings] menu:

- Set the time format.
- Set the date format.
- Set the Sleep Timer.
- Set display brightness.
- Set automatic time/date update function.
- Set display language.
- Activate/deactivate Demo Music.
- Restore factory settings.

To adjust the settings, proceed as follows:

1. Press the *[MENU]* button on the front of the device or the remote control to enter the corresponding submenu.
2. Press the *[Next]* or *[Previous]* button or turn the click wheel to scroll through the individual menu items.
3. To open the selected menu item, briefly press the click wheel or the *[OK]* button on the remote control.
4. To exit the menu, briefly press the *[MENU]* button on the device or on the remote control.

### *i*

If you do not make any further entries, the menu will close and the display switches to the previous mode.

### Setting the time format

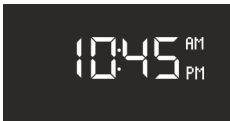

Fig. 13: Setting the time format

You can choose between the 24-hour and 12-hour formats. In the 12-hour format, the time of day is indicated by *[AM]* and *[PM]*.

### Setting the date format



Fig. 14: Setting the date format

You can set three different date formats (Fig. 14/A, B and C) as well as the current day. The configuration options are:

- A: Current day, day, month, year.
- B: Current day, month, day, year.
- C: Current day, month (in words), day, year.

### Setting the Sleep Timer

You can change the Sleep Timer settings in the *[Settings]* menu (siehe [Chapter 8.4 'Setting the Sleep Timer'](#) on page 89).

### Setting the display brightness

You can change the brightness of the display backlight in the *[Settings]* menu (siehe [Chapter 8.5 'Setting the dimmer'](#) on page 89).

### Setting the automatic time/date update function



Fig. 15: Configuring automatic updating

You can select the automatic updating in the *[Clock update]* submenu (Fig. 15). By switching on the function, the time as well as the date are automatically synchronised in the FM radio and DAB radio operating modes.

### Setting the display language



Fig. 16: Setting the language

You can set the language of the menus as well as of the playback display (Fig. 16). The available languages are:



- English
- German

### Switching the Demo Music on/off



Fig. 17: Switching the Demo Music on/off

You can switch the Demo Music on/off (Fig. 17).

### Restoring factory settings on the device

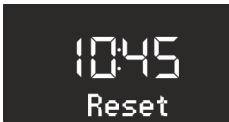

Fig. 18: Restoring factory settings

If necessary, all configured settings, such as language and time formats and saved stations, can be reset to factory settings (Fig. 18).

## 8.4 Setting the Sleep Timer

The Sleep Timer is an automatic power-off function that switches the device to Standby mode after the specified time has expired.

### Switching the Sleep Timer on



Fig. 19: Switching the Sleep Timer on/off

1. Press the [SLEEP] button on the remote control.
  - ⇒ The display shows the [SLEEP] symbol (Fig. 19/1).

### Switching the Sleep Timer off

2. To switch the Sleep Timer off, press the [SLEEP] button again.
  - ⇒ The symbol no longer appears on the display.

#### i

If the device was switched off by the Sleep Timer, it will start in the most recently heard mode when you turn it on the next time.

### Setting the time interval for the Sleep Timer



Fig. 20: Setting the time interval for the Sleep Timer

1. Press the [SLEEP] button on the remote control for a long time.

#### i

Alternatively, you can also turn the click wheel in the [Settings] menu until the display indicates [Sleep Timer]. Press the click wheel to confirm your choice.

⇒ The display shows the Sleep Timer (Fig. 20) and the [SLEEP] symbol flashes (Fig. 20/1).

2. Turn the click wheel to select the desired length of the interval (Fig. 20/2).

#### i

The maximum interval is 120 minutes.

3. Press the click wheel to confirm the settings.
  - ⇒ When the specified time expires, playback gradually fades out.

## 8.5 Setting the dimmer

You can use the dimmer setting to adjust brightness of the display background.



Fig. 21: Setting the dimmer

1. Press the [DIMMER] button on the remote control for approx. 2 seconds.

#### i

Alternatively, you can also turn the click wheel in the [Settings] menu until the display indicates [Brightness level]. Press the click wheel to confirm your choice.

⇒ The display indicates [Light High] (Fig. 21/A).

2. Adjust the brightness from 8–15 by rotating the click wheel.

3. Press the click wheel or the *[OK]* button on the remote control to confirm the setting.
  - ⇒ The display indicates *[Light Low]* (Fig. 21/B).
4. Adjust the brightness from 1–8 by rotating the click wheel.
5. Press the click wheel or the *[OK]* button on the remote control to confirm the setting.

## i

The backlight is set automatically depending on the ambient lighting.

## 8.6 Adjusting the sound

### 8.6.1 Setting bass and treble

When the device is switched on, the sound of the audio playback can be adjusted via the bass and treble controls.

#### Configuring settings via the remote control



Fig. 22: Adjusting the sound

1. Press the *[Bass]* or *[Treble]* button on the remote control.
2. To adjust the bass, select *[Bass]* (Fig. 22/A) and press the *[VOL +]* or *[VOL -]* button.
3. To adjust the treble, select *[Treble]* (Fig. 22/B) and press the *[VOL +]* or *[VOL -]* button.
4. Press the *[OK]* button or wait 10 seconds to confirm the setting.

#### Configuring settings via the device

1. Press the *[MENU]* button in the front of the device.
2. Turn the click wheel until *[Bass]* or *[Treble]* is shown.
3. Press the click wheel to confirm your selection.
4. To configure the bass, select *[Bass]* and turn the click wheel. To configure the treble, select *[Treble]* and turn the click wheel.
5. Press the click wheel or wait 10 seconds to confirm the setting.

## 8.6.2 Setting the equalizer

### Activating and setting the equalizer



Fig. 23: Setting the equalizer

1. Press the *[MENU]* button while the device is switched on.
2. Turn the click wheel until *[Equalizer Effect]* is shown (Fig. 23).
3. Press the click wheel to confirm your selection.
4. Turn the click wheel to select a default setting.

You can select one of the following default settings:

- Maximum bass
- Maximum voice
- Maximum treble

5. Press the click wheel to confirm your selection.
  - ⇒ The display shows the *[EQ]* symbol (Fig. 23/1).

#### Deactivating the equalizer

7. Turn the click wheel in the *[Equalizer Effect]* sub-menu until the display shows *[Equalizer Off]*.
8. Press the click wheel to confirm your selection.
  - ⇒ The *[EQ]* symbol no longer appears in the display.

## 8.7 Sound effect

### Switching the sound effect on

1. Press the *[MENU]* button while the device is switched on.
2. Turn the click wheel until *[Equalizer Effect]* is shown (Fig. 23).
3. Press the click wheel to confirm your selection.
4. Turn the click wheel until *[Max. Stereo]* is shown.
5. Press the click wheel to confirm your selection.
6. Turn the click wheel until *[Max. Stereo On]* is shown.
7. Press the click wheel to confirm your selection.
  - ⇒ The sound effect is switched on.

## Switching off the sound effect

8. Turn the click wheel in the *[Max. Stereo]* sub-menu until *[Max.Stereo Off]* is shown.
9. Press the click wheel to confirm your selection.
  - ⇒ The sound effect is switched off.

## 9 Alarm function

You can have the device wake you up with FM/DAB radio, a CD, Relax Music or stored alarm sounds.

All settings are configured by pressing the *[Alarm 1]* or *[Alarm 2]* button on the front of the device or the remote control for a while.

The alarm functions can also be set if the device is in Standby mode.

The Alarm Setup menu is structured as follows:

'Set alarm time → Set alarm source

→ Set alarm volume

→ Set the alarm repeat frequency → End'

### i

If you do not enter any information for approx. 10 seconds when setting the alarm, the setting is terminated without being saved.

### 9.1 Setting the alarm time

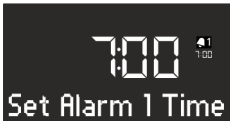

Fig. 24: Setting Alarm 1

1. Keep the *[Alarm 1]* or *[Alarm 2]* button pressed.
  - ⇒ The display shows the *[Set Alarm 1 Time]* (Fig. 24) or *[Set Alarm 2 Time]* menu.
2. Turn the click wheel to set the hours.
3. Press the click wheel to confirm your choice.
  - ⇒ The minutes display will flash.
4. Turn the click wheel to set the minutes.
5. Press the click wheel to confirm your choice.

### i

Use the *[Next]* or *[Previous]* buttons to toggle between the hours and minutes display.

⇒ The alarm time is set.

### 9.2 Setting the alarm source

After you have set and confirmed the alarm time, you can choose the alarm source (Fig. 25).



Fig. 25: Setting the alarm source

1. Turn the click wheel to select the desired source:

FM	Select an FM station preset from the station memory that you want to use for the alarm.
DAB	Select a DAB station preset from the station memory that you want to use for the alarm.
CD	Select a track from the CD that you want to use for the alarm.
Relax Music	Select a Relax Music sound from the memory that you want to use for the alarm.
Ringtone	Select a ringtone from the memory that you want to use for the alarm.

2. Press the click wheel or the *[OK]* button on the remote control to confirm the setting.
  - ⇒ The alarm source is set.

### 9.3 Setting the alarm volume

After you have set and confirmed the alarm source, you can choose the alarm volume (Fig. 26).



Fig. 26: Setting the alarm volume

1. Turn the click wheel to select the desired volume.
2. Press the click wheel or the *[OK]* button on the remote control to confirm the setting.
  - ⇒ The alarm volume is set.

## i

The alarm audio playback always starts with the minimum volume and gradually increases to the specified volume level.

### 9.4 Setting the alarm repeat frequency

After you have set and confirmed the alarm volume, you can choose the alarm repeat frequency (Fig. 27).



Fig. 27: Setting the alarm repeat frequency

- Turn the click wheel to select the desired Snooze setting. You can choose one of the following settings:
  - once
  - daily
  - weekends
  - weekdays
- Press the click wheel or the [OK] button on the remote control to confirm the setting.
  - ⇒ The alarm repeat frequency function is set.

### 9.5 Switching the alarm function on/off

#### Switching the alarm function on

- To switch on the alarm clock, briefly press the [Alarm 1] or [Alarm 2] button on the front of the device or the remote control.

#### Switching the alarm function off

- To switch off the alarm clock, briefly press the [Alarm 1] or [Alarm 2] button again.

### 9.6 Switching off the alarm clock after the alarm sounds

- To switch off the alarm, press one of the following buttons:
  - [Alarm 1]
  - [Alarm 2]
  - Click wheel
  - [Standby]
  - ⇒ The alarm will remain activated for the next day. The only exception to this is the non-recurring alarm setting.
- Press the [SNOOZE] button on the remote control to activate the Snooze function.

## i

Alternatively, you can also turn the click wheel when the alarm sounds to adjust the desired snooze time and confirm it by pressing the click wheel.

- ⇒ The remaining snooze time is displayed. The alarm will sound again after the set time expires.

### 9.7 Setting the Snooze function



Fig. 28: Setting the Snooze function

- In Standby mode, briefly press the [SNOOZE] button on the remote control. When the device is switched on, press and hold the [SNOOZE] button on the remote control until the Snooze submenu appears (Fig. 28).
  - ⇒ The display shows the [Snooze] symbol (Fig. 28/1).
- Turn the click wheel to set the snooze time.
- Press the click wheel to confirm your choice.

## 10 General audio playback functions

### 10.1 Selecting a playback mode

Select the desired mode for audio playback of the different media or from external devices.

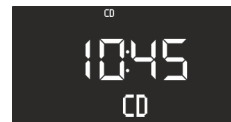

Fig. 29: Selecting a playback mode

- Switch on the sonoroSTEREO.

2. Press the [MODE] button on the front of the device until the desired mode is shown, or select it on the remote control.

## i

Alternatively, you can also turn the click wheel after pressing the [MODE] button to toggle through the different modes. Press the click wheel to confirm the mode.

⇒ The selected mode is displayed (Fig. 29).

## 10.2 Setting the volume



Fig. 30: Setting the volume

1. Turn the click wheel to increase or decrease the volume (Fig. 30).
- ⇒ A volume control is shown in the display.

## 10.3 Setting playback to mute

### Mute



Fig. 31: Mute

1. In playback mode, briefly press the [MUTE] button on the remote control to mute the sound during playback.
- ⇒ The display will show the text [Volume Mute] (Fig. 31).

### Switching the sound back on

2. To switch the sound on again, press the [MUTE] button on the remote control again or turn the click wheel clock-wise.

## 11 Radio playback

1. Press the [MODE] button on the front of the device until FM or DAB mode is shown, or select the respective mode on the remote control.
- ⇒ The display will show the [FM Radio] or [DAB Radio] symbol.

The display shows the following information in radio mode:

- Mode: FM Radio or DAB Radio.
- Stored program channel, if the radio station is stored in the program memory.
- Station name, if the station transmits RDS text.
- RDS text transmitted by the station, if the station transmits RDS text.

## i

RDS is only available for stations in the FM frequency range and only if the corresponding station transmits RDS data.

If the station does not broadcast RDS text, then the frequency is displayed instead of the station name.

### 11.1 FM radio

#### 11.1.1 Searching an FM station

##### Automatic tuning

##### Condition:

The DAB/FM antenna is connected.



Fig. 32: Automatic tuning

1. In FM playback mode, press and hold the [Next] or [Previous] button to activate the automatic tuning function.
- ⇒ The display shows the [Auto Tuning] text (Fig. 32).

##### Manual tuning

##### Condition:

The DAB/FM antenna is connected.

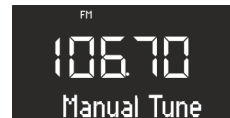

Fig. 33: Manual tuning

1. Press and hold the click wheel to activate manual tuning.
- ⇒ The display shows the [Manual Tune] text (Fig. 33).
2. Turn the click wheel to change the frequency range.
  3. Press the click wheel to confirm your selection.

## Automatic tuning

Automatic tuning automatically generates and stores a station list of up to 30 stations. The stations are sorted according to strength of reception.

### Condition:

The DAB/FM antenna is connected.



Fig. 34: FM Preset List

1. Press the [MENU] button.
  - ⇒ The display shows the [FM Preset List] text (Fig. 34).
2. Turn the click wheel until [FM Auto Search] is displayed.
3. Press the click wheel.
  - ⇒ The display shows the [Auto Search YES] text.
4. Press the click wheel again.
  - ⇒ The automatic tuning is started. After the search is complete, the device will jump to the first station on the list.

### 11.1.2 Storing FM stations

#### Via the remote control



Fig. 35: Storing FM stations

1. Press and hold one of the station preset buttons on the remote control.
  - ⇒ The display shows the station preset (Fig. 35).

### **i**

You can save up to 6 FM stations via the remote control.

#### In the menu

1. Press the [MENU] button.
  - ⇒ The display shows the [FM Preset List] text.
2. Turn the click wheel until [FM Preset store] is shown.

⇒ The display shows the station preset.

3. Press the click wheel to select the desired station preset.
4. Press the click wheel to save the station.

### 11.1.3 Accessing saved FM stations

1. Briefly press one of the station preset buttons on the remote control.
  - ⇒ The selected station is played.

## 11.2 DAB radio

### 11.2.1 Finding a DAB station

#### Automatic tuning

#### Condition:

The DAB/FM antenna is connected.

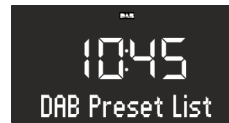

Fig. 36: Automatically finding a DAB station

1. In DAB playback mode, press the [MENU] button.
  - ⇒ The display shows [DAB Preset List] (Fig. 36).
2. Turn the click wheel until [DAB Full Scan] is displayed.
3. Press the click wheel on the device or the [OK] button on the remote control to confirm the selection.
  - ⇒ The device now searches for available radio stations and plays the first available station.

### **i**

The station scan takes place automatically when first switching to DAB mode or after resetting to factory settings.

## Manual tuning

### Condition:

The DAB/FM antenna is connected.



Fig. 37: Manually tuning a DAB station

1. In DAB playback mode, press the **[MENU]** button.
  - ⇒ The display shows **[DAB Preset List]**.
2. Turn the click wheel until **[DAB Manual Tune]** is displayed (Fig. 37).
3. Press the click wheel on the device or the **[OK]** button on the remote control to confirm the selection.
4. Turn the click wheel to different frequencies.
5. Press the click wheel to confirm your selection.

### Removing inactive stations – Prune list

#### Condition:

The DAB station list created using the DAB scan function is out of date (e.g., after moving to a different location).



Fig. 38: Deleting inactive DAB stations

1. In DAB playback mode, press the **[MENU]** button.
  - ⇒ The display shows **[DAB Preset List]**.
2. Turn the click wheel until **[Prune list]** is shown (Fig. 38).

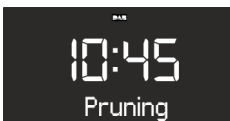

Fig. 39: Pruning

3. Press the click wheel to confirm your selection.
  - ⇒ The inactive DAB stations will be deleted. The display will show **[Pruning]** during this process (Fig. 39).

## 11.2.2 Storing a DAB station

1. Press and hold one of the station preset buttons on the re-remote control.
  - ⇒ The display shows the station preset.

### *i*

You can save up to 6 DAB stations via the remote control.

## 11.2.3 Accessing saved DAB stations

1. Briefly press one of the station preset buttons on the remote control.
  - ⇒ The selected station is played.

## 11.2.4 Accessing DAB information

In DAB mode, you can access information about the station, program, etc. The information is shown in the following order:

- Station name (starting point)
- Broadcaster
- DLS (“Dynamic Label Service”, program-related information such as artist, track, etc.)
- Program type (e.g. sports)
- Station frequency
- Signal quality

1. In DAB mode, press the **[STOP]** button on the device to access the DAB information. Alternatively, you can press the **[DAB]** button on the remote control.
  - ⇒ The display shows the information in the sequence indicated above.
2. Press the **[STOP]** button on the device or the **[DAB]** button on the remote control again.
  - ⇒ The display shows the next information.
3. Proceed accordingly to access the remaining DAB information.

## 11.2.5 Setting the DRC

The DRC setting (Dynamic Range Compression) reduces the difference in volume between quiet and loud passages.

There are 3 different setting possibilities for the DRC:

- DRC HIGH
- DRC LOW
- DRC OFF

## Condition:

The device is in DAB mode.

1. Press the [MENU] button.
  - ⇒ The display shows the [DAB Preset List] text.



Fig. 40: DRC Setting

2. Turn the click wheel until [DRC Setting] is shown (Fig. 40).
3. Press the click wheel or the [OK] button on the remote control to confirm the selection.
4. Turn the click wheel to carry out the desired setting.
5. Press the click wheel to confirm the setting.

## 12 CD playback

### ▲ NOTICE!

#### Improper operation can result in material damages!

Do not insert any recording media that deviate from the standard CD format (e.g. mini-discs, etc.) into the CD player. These may not be played and ejected correctly. Insert only one disc at a time into the CD player.

1. Switch on the sonoroSTEREO.
2. Insert the CD into the CD slot with the label side up.
  - ⇒ The CD player will automatically load the CD and start playback.

### *i*

*If the device is in a different mode, it will automatically switch to CD mode.*

The display shows the following information in CD mode:



Fig. 41: Display in CD mode

- 1 Playback sequence (Repeat, Shuffle, CD Resume)
- 2 CD mode
- 3 Time
- 4 Elapsed playback time in minutes
- 5 Track number
- 6 Playback status (Play/Pause)

- To pause playback of the CD, press the [Play/Pause] button.
- To resume playback of the CD, press the [Play/Pause] button.
- To switch to the next track, press the [Next] button once.
- To fast forward through a track, press and hold [Next].
- To switch to the previous track, press the [Previous] button.
- To fast reverse through a track, press and hold [Previous].
- To stop CD playback, press [Stop].
- To eject the CD, press [Eject]

### Adjusting CD playback

You can choose different playback sequences to play tracks on a CD.

1. Press the [MENU] button to open the CD menu. This includes the following functions:
  - Repeat a single track
  - Repeat all tracks on the CD
  - Shuffle
  - CD Resume
  - Adjust bass
  - Adjust treble
  - Equalizer Effect
  - Settings
2. Press the click wheel to select the function.
3. Press the click wheel to confirm your selection.

### Repeating a single track

The current track is played repeatedly. This function is terminated when you switch modes or eject the disc



### Repeating all tracks

All tracks on the CD are played repeatedly. This function is terminated when you switch modes or eject the disc.

### Shuffle

The tracks on the CD are played in random sequence. This also happens when you press *[Next]* or *[Previous]*. This function is terminated when you switch modes or eject the disc.

### CD Resume

The CD will resume playback from the last played position, even if you have switched modes or switched the device to Standby mode. This function is terminated when you eject the CD. This function is intended for audio books, for example.

## 13 Bluetooth playback

Mobile phones and other Bluetooth-enabled devices can be connected to the sonoroSTEREO via Bluetooth.

### i

Consult the manual of your mobile phone or your Bluetooth-enabled device for help.

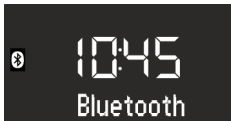

Fig. 42: Setting Bluetooth mode

1. Switch on the sonoroSTEREO.
2. Press the *[MODE]* button on the front of the device until the device shows the *[Bluetooth]* symbol on the display. You can also press the *[Bluetooth]* button on the remote control.
  - ⇒ The Bluetooth mode is now active (Fig. 42).
3. Connect your mobile phone or your Bluetooth-enabled device to the sonoroSTEREO via Bluetooth.

### i

The sonoroSTEREO can store up to 8 Bluetooth-enabled devices and connects automatically to previously configured devices if Bluetooth is activated.

## 13.1 Connecting and deleting Bluetooth devices

### Connecting Bluetooth-enabled devices



Fig. 43: Searching for Bluetooth

1. Activate Bluetooth mode.
  - ⇒ The display will show *[Searching]* and the *[Bluetooth]* symbol will flashing (Fig. 43).
2. Connect your mobile phone or your Bluetooth-enabled device to the sonoroSTEREO via Bluetooth.
  - ⇒ After connecting, the display will permanently show the *[Bluetooth]* text.

### Deleting connected devices

3. Press and hold the *[Stop]* button on the front of the sonoroSTEREO to delete the Bluetooth-enabled device and interrupt the connection.

## 13.2 Playing music via Bluetooth

### Starting playback

1. Press the click wheel or the *[Play/Pause]* button on the front of the sonoroSTEREO or on the remote control to start playback.

### Pausing playback

2. To pause playback, press the click wheel or the *[Play/Pause]* button again.

### i

The operation of an external device using the buttons on the sonoroSTEREO is possible to a limited extent.

## 14 AUX playback

Using an RCA cable, you can connect and play additional audio devices via the AUX 1 port. Using a 3.5mm jack plug, you can connect additional audio devices to the sonoroSTEREO via the AUX 2 port.



Fig. 44: Activating AUX playback

1. Switch on the sonoroSTEREO.

2. Plug the RCA cable into the AUX 1 port or the 3.5mm jack plug into the AUX 2 port on the rear of the device.
3. Press the **[MODE]** button until the display shows **[AUX.1 Input]** or **[AUX.2 Input]**. You can also press the **[AUX]** button on the remote control.
  - ⇒ The display will show the **[AUX.1 Input]** or **[AUX.2 Input]** (Fig. 44).
4. Switch on the external device and start playback on the external device.

## 15 USB playback

You can connect additional devices and play music using the USB Charger & Playback port on the rear of the sonoroSTEREO.

### i

The MP3 and WMA formats can be played back.



Fig. 45: Setting USB playback

1. Switch on the sonoroSTEREO.
2. Press the **[MODE]** button until the display shows **[USB Device]** or press the **[USB]**-button on the remote control.
  - ⇒ The display shows **[USB Device]** (Fig. 45).
3. Connect an external USB device to the sonoroSTEREO.
  - ⇒ The display shows **[Searching]**.
4. Press the **[Play/Pause]** button to start playback.

### i

You can display the ID3 metadata, if available, by pressing the **[USB]** button on the remote control. The sequence is:  
 ‘Track → Artist → Album → Elapsed time’

### Pause/Stop USB playback

5. Press the click wheel or the **[Stop]** button on the front of the device to pause or stop USB playback.

### Selecting MP3 folders

6. Press the **[Preset 1]** button to select the previous MP3 folder.
7. Press the **[Preset 2]** button to select the next MP3 folder.

## 16 Relax Music playback



Fig. 46: Setting Relax Music

1. Switch on the sonoroSTEREO.
2. Press the **[MODE]** button until **[Relax Music]** appears on the display. You can also press the **[RELAX]** button on the remote control.
  - ⇒ The Relax Music menu appears on the display (Fig. 46).
3. Press one of the preset keys or the **[Next]** or **[Previous]** button to select music:
  - Ocean Surf
  - Whales
  - Birds
  - Rain
  - Wind Chimes
  - Fireplace

## 17 Demo Music playback

Demo Music can be played in Standby mode to demonstrate the device in a shop, for example.

### Activating Demo Music mode

1. Press and hold the click wheel for approx. 3 seconds.
  - ⇒ The Demo Music mode is activated.

2. Press the 1–6 preset keys on the remote control to select a demo track.

⇒ The display shows the demo music track.

## ***i***

*The following buttons are active:*

- *Play/Pause*
- *Mute*
- *Stop*
- *Next*
- *Previous*
- *Volume*

### **Exiting Demo Music mode**

3. Press the *[Standby]* button or press and hold the click wheel for approx. 3 seconds to exit Demo Music mode.

## 18 Troubleshooting

Faults can occur on all electrical devices. This does not necessarily mean that the device is defective. Use the information in the following table to see if you can remedy the fault yourself.

Malfunction	Possible cause	Elimination
The device does not switch on	Mains cable is not connected properly	Connect the mains cable properly (see <a href="#">Chapter 7.3 'Connecting the power cord'</a> on page 85).
No sound	Volume is set to minimum	Increase the volume (see <a href="#">Chapter 10.2 'Setting the volume'</a> on page 93).
	Sound is switched off	Switch the sound on (see <a href="#">Chapter 10.3 'Setting playback to mute'</a> on page 93).
	Headphones are connected	Remove the headphones from the socket.
	Different mode is selected	Set the correct mode (see <a href="#">Chapter 10.1 'Selecting a playback mode'</a> on page 92).
CD playback does not start	CD format is not compatible	Insert a different CD into the CD slot.
	CD is dirty	Clean the CD.
	CD is damaged	Insert a different CD into the CD slot.
	CD is upside down in the CD slot	Eject the CD and insert it in the CD slot the right way up.
USB playback does not start	USB device is not plugged in	Plug the USB device into the port on the rear of the device (see <a href="#">Chapter 15 'USB playback'</a> on page 98).
	USB device is not compatible	Check if your USB device is compatible with the sonoroSTEREO.
	USB device contains no readable audio files	Check the files on the USB device.
No or faulty Bluetooth connection	Interference caused by other radio transmitters or devices	Increase the distance between the sonoroSTEREO and the TV.
	Software is not up to date	Make sure that the current software version is installed on your external Bluetooth device.
Device does not react	Error in the device	Switch the device off and then on again.
Poor FM/DAB reception quality	The FM/DAB antenna is not correctly positioned	Change the position of the FM/DAB antenna.
Remote control does not work correctly or does not work at all	Distance is too great	Reduce the distance between the remote control and the device.
	The battery is empty	Exchange the battery in the remote control (see <a href="#">Chapter 7.5 'Preparing the remote control'</a> on page 86).

Malfunction	Possible cause	Elimination
	Interference caused by other radio transmitters or devices	Increase the distance between the source of interference and the sonoroSTEREO. Connect the device to a different socket, so that the source of the interference and the sonoroSTEREO are connected to different branch circuits.
Alarm does not work	Alarm is not switched on	Switch the alarm on (see <a href="#">Chapter 9.5 'Switching the alarm function on/off'</a> on page 92).
	Alarm volume is set to minimum	Increase the volume (see <a href="#">Chapter 9.3 'Setting the alarm volume'</a> on page 91).
	Headphones are connected	Remove the headphones from the socket.

## 19 Cleaning

### NOTICE!

#### Material damage from improper cleaning!

Only clean the device from the outside using a dry, soft cloth. Never use abrasive or solvent-based cleaning agents as these may damage the surface of the device.

## 20 Technical Data

Specification	Value
Dimensions (WxDxH)	approx. 450 x 262.5 x 153 mm
Weight	approx. 6.3 kg
FM reception range	87.5 MHz – 108 MHz
DAB/DAB+ reception range	174.928 MHz – 239.2 MHz
Tuning range	(FM) 50 KHz
Mains cable, power	Input: 100 – 240 V ~50/60 Hz
Bluetooth	Version: 3.0 (EDR) Profile: AVRCP 1.0, A2DP 1.2 Supports Bluetooth aptX® streaming
AUX1-IN	Port: RCA Sensitivity: 500 mV
AUX2-IN	Port: 3,5 mm jack Sensitivity: 300 mV
LINE-OUT	Port: RCA Sensitivity: 2 V/47 kOhm
Batterien	Lithium battery: 3 V, CR2032 type (button cell)
Laser	Class 1
Ports	Headphones, AUX1-IN, AUX2-IN, USB, Line-Out (Charge and play USB device)
CD	Playback formats: Audio CD, MP3 CD, WMA CD, CD-R* and CD-RW* (* Playback depends on the CD and the recording quality)
USB	Playback formats: MP3, WMA Output: DC 5V, 1A Compatible systems: FAT 16, FAT 32 (no NTFS systems are supported) Maximum capacity of the USB device: 32 GB Maximum supported file size: < 2 GB Maximum supported tracks: 999 Supports ID3 tags for track/artist display

### ***i***

*Subject to technical modifications!*

## 21 Disposal

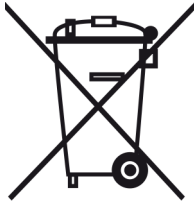

*Fig. 47: Do not dispose of in household waste*

It is not permitted to dispose of devices marked with this symbol with the household waste. They must be taken to a collection and recycling point for electrical and electronic devices. Information and advice regarding the disposal of old devices can be obtained from your local administration, the local waste disposal service provider or the retailer from which you purchased this product. Correct disposal of old devices will protect the environment and your health. Batteries can contain heavy metals and must be treated as toxic waste. Dispose of all batteries at a municipal collection point or have them disposed of by a specialist company.

## 22 Symbols

### Bluetooth



*Fig. 48: Bluetooth symbol*

The Bluetooth® word mark and logos are the property of Bluetooth SIG, Inc. sonoro audio GmbH obtained the necessary licence to use this word mark and the logos.

## 23 Declaration of Conformity

### Declaration of Conformity



*Fig. 49: CE marking*

Manufacturer: sonoro audio GmbH

We hereby declare that on the basis of its design and construction, the sonoroSTEREO meets the fundamental requirements of the EMC Directive 2004/108/EC, the Low Voltage Directive 2006/95/EC, the R&TTE Directive 1999/5/EC and the Eco Design Directive 2009/125/EC, including any changes applicable at the time of this declaration.

## 24 Warranty

When submitting warranty claims, the following is valid — without restricting — your legal rights:

- Warranty claims can only be asserted within a period of max. 2 years (1 year in North America and Australia), calculated from the date of purchase.
- sonoro audio GmbH shall, at its own discretion, repair or replace the device free of charge any defects caused by material or manufacturing defects within the warranty period.
- In case of a complaint, please contact our customer service department. You can find contact details in this manual (☞ 'Contact data' on page 77) or at [www.sonoro.de](http://www.sonoro.de).
- No new warranty period begins following repair or replacement of the device. The warranty period of 2 years (1 year in North America and Australia) from date of purchase remains applicable.
- Excluded from the warranty are batteries, damage caused by improper use, normal wear and tear, as well as defects which only minimally affect the value or usability of the device. The warranty also expires for any modifications not made by our authorised service centre.





sonoro

# sonoroSTEREO (SO-310)

---

Système audio stéréo Bluetooth®



**DAB+**  
Digital Audio Broadcasting

 **Bluetooth**®



Mode d'emploi



# Table des matières

<b>1</b>	<b>Introduction</b> .....	<b>109</b>
<b>2</b>	<b>Pour votre sécurité</b> .....	<b>109</b>
	2.1 Symboles utilisés dans cette notice.....	109
	2.2 Utilisation conforme.....	109
	2.3 Enfants et personnes ayant une perception limitée.....	109
	2.4 Alimentation électrique.....	110
	2.5 Piles.....	110
	2.6 Laser.....	110
	2.7 Transport.....	110
	2.8 Conditions ambiantes.....	110
	2.9 Utilisation.....	111
	2.10 Utilisation de casques audio.....	111
	2.11 Défauts.....	111
	2.12 Nettoyage.....	111
<b>3</b>	<b>Contenu du coffret</b> .....	<b>111</b>
<b>4</b>	<b>Formats pris en charge</b> .....	<b>111</b>
<b>5</b>	<b>Éléments de commandes et connexions</b> .....	<b>113</b>
<b>6</b>	<b>Affichage</b> .....	<b>117</b>
<b>7</b>	<b>Déballage et mise en service de l'appareil</b> .....	<b>118</b>
	7.1 Déballer l'appareil.....	118
	7.2 Insertion de la pile.....	118
	7.3 Raccordement de l'alimentation électrique.....	119
	7.4 Branchement de l'antenne.....	119
	7.5 Préparation de la télécommande.....	119
	7.6 Raccordement du casque.....	119
<b>8</b>	<b>Réglage des fonctions de base</b> .....	<b>120</b>
	8.1 Première mise en marche de l'appareil.....	120
	8.2 Menu veille.....	120
	8.3 Menu des réglages.....	121
	8.4 Réglage de l'extinction automatique.....	122
	8.5 Réglage de la luminosité.....	123
	8.6 Réglage du son.....	123
	8.6.1 Réglage des graves et des aigus.....	123
	8.6.2 Réglage de l'égaliseur.....	124
	8.7 Effet audio.....	124
<b>9</b>	<b>Fonction réveil</b> .....	<b>124</b>
	9.1 Réglage de l'heure de réveil.....	124
	9.2 Réglage de la source audio de l'alarme.....	125
	9.3 Réglage du volume de l'alarme.....	125

9.4	Réglage de la répétition de l'alarme.....	125
9.5	Activation et désactivation du réveil.....	126
9.6	Arrêt de l'alarme quand elle s'est déclenchée.....	126
9.7	Réglage de la fonction snooze.....	126
<b>10</b>	<b>Fonctions générales de la lecture audio.....</b>	<b>126</b>
10.1	Sélection du mode de lecture.....	126
10.2	10.2 Réglage du volume.....	126
10.3	Mise en sourdine de la lecture.....	127
<b>11</b>	<b>Lecture radio.....</b>	<b>127</b>
11.1	Radio FM.....	127
11.1.1	Recherche de stations FM.....	127
11.1.2	Mémorisation de stations FM.....	128
11.1.3	Écoute des stations FM mémorisées.....	128
11.2	Radio DAB.....	128
11.2.1	Recherche de stations DAB.....	128
11.2.2	Mémorisation de stations DAB.....	129
11.2.3	Écoute des stations DAB mémorisées.....	129
11.2.4	Consultation des informations DAB.....	129
11.2.5	Réglage DRC.....	130
<b>12</b>	<b>Lecture de CD.....</b>	<b>130</b>
<b>13</b>	<b>Lecture via Bluetooth.....</b>	<b>131</b>
13.1	Appairage et suppression de périphériques Bluetooth.....	131
13.2	Lecture de musique via Bluetooth.....	132
<b>14</b>	<b>Lecture AUX.....</b>	<b>132</b>
<b>15</b>	<b>Lecture USB.....</b>	<b>132</b>
<b>16</b>	<b>Lecture de musique de relaxation.....</b>	<b>133</b>
<b>17</b>	<b>Lecture de la musique de démonstration.....</b>	<b>133</b>
<b>18</b>	<b>Résolution des erreurs.....</b>	<b>134</b>
<b>19</b>	<b>Nettoyage.....</b>	<b>135</b>
<b>20</b>	<b>Fiche technique.....</b>	<b>136</b>
<b>21</b>	<b>Élimination.....</b>	<b>137</b>
<b>22</b>	<b>Symboles.....</b>	<b>137</b>
<b>23</b>	<b>Déclaration de conformité.....</b>	<b>137</b>
<b>24</b>	<b>Garantie.....</b>	<b>137</b>

## 1 Introduction

Merci d'avoir porté votre choix sur l'achat d'un sonoroSTEREO.

Ce mode d'emploi et les consignes de sécurité vous donnent toutes les informations nécessaires pour utiliser l'appareil en toute sécurité et sans panne.

- Lisez le présent mode d'emploi et les consignes de sécurité dans leur intégralité avant d'utiliser l'appareil.
- Conservez précieusement le mode d'emploi.
- Si vous cédez cet appareil à une tierce personne, joignez-y le mode d'emploi et les consignes de sécurité.
- Le non-respect de ce mode d'emploi peut entraîner de graves blessures et de sérieux dégâts sur l'appareil.
- Nous déclinons toute responsabilité pour les dommages résultant du non-respect du présent mode d'emploi.

Les figures de ce mode d'emploi servent à expliquer les manipulations.

Nous vous souhaitons de longues heures agréables avec votre appareil!

### Coordonnées

Adresse	sonoro audio GmbH Nordkanalallee 94 41464 Neuss Allemagne
Téléphone	+49 2131 88 34 141
Téléfax	+49 8000 76 66 76
E-mail	support@sonoro.de
Site Internet	www.sonoro.de

## 2 Pour votre sécurité

### 2.1 Symboles utilisés dans cette notice

#### Consignes de sécurité

Les consignes importantes liées à votre sécurité sont spécialement mises en exergue. Merci de respecter impérativement ces consignes pour éviter les accidents et les dommages sur l'appareil:

#### **AVERTISSEMENT !**

Indique une situation potentiellement dangereuse qui peut entraîner la mort ou de graves blessures.

#### **PRECAUTION !**

Indique une situation potentiellement dangereuse qui peut entraîner des blessures bénignes ou légères.

#### **REMARQUE !**

Indique une situation potentiellement dangereuse qui peut détériorer le matériel et l'environnement.

### Conseils et recommandations

#### *i*

*Met en valeur les informations et les recommandations utiles.*

### 2.2 Utilisation conforme

L'appareil ne doit être utilisé que pour un usage privé. Il ne convient pas pour une utilisation commerciale. L'appareil est exclusivement destiné aux tâches suivantes:

- Lecture de stations de radio FM/DAB
- Lecture de CD audio et MP3/WMA
- Lecture audio depuis un périphérique USB externe
- Lecture audio depuis des appareils externes raccordés sur le connecteur AUX
- Lecture audio de périphériques Bluetooth (p.ex. des téléphones portables)
- Chargement d'appareils externes raccordés sur le port USB

#### *i*

*Avant d'utiliser la fonction de chargement, consultez les spécifications du mode d'emploi du fabricant.*

Toute autre utilisation est considérée comme non-conforme et n'est pas autorisée. Nous déclinons toute responsabilité en cas de dommages survenus suite à une utilisation non conforme.

### 2.3 Enfants et personnes ayant une perception limitée

- Ne laissez pas l'appareil sans surveillance et ne l'utilisez pas lorsque des enfants ou des personnes ne pouvant estimer les dangers de manière fiable se trouvent à proximité.
- Les personnes (y compris les enfants) qui ne sont pas en mesure d'utiliser l'appareil en toute sécurité, que ce soit en raison de déficiences physiques, sensorielles ou mentales ou bien par manque d'expérience ou de connaissances, ne sont pas autorisées à le faire sans surveillance. Conservez l'appareil hors d'accès.
- Les matériaux d'emballage ne doivent pas être utilisés pour jouer. Il existe un risque d'étouffement.

## 2.4 Alimentation électrique

L'appareil fonctionne avec du courant électrique et il y a donc en principe un risque d'électrocution. Tenez donc particulièrement compte des remarques suivantes :

- Ne touchez jamais la fiche secteur avec les mains mouillées.
- Lorsque vous voulez retirer la fiche secteur de la prise secteur, tirez toujours directement sur la fiche secteur. Ne tirez jamais sur le câble, il pourrait se rompre.
- Assurez-vous que la prise secteur à utiliser soit facilement accessible afin que la fiche secteur puisse être immédiatement retirée en situation d'urgence.
- Veillez à ce que le câble secteur ne soit ni plié, ni coincé, ni écrasé. Installez le câble secteur de telle sorte qu'on ne puisse trébucher dessus et qu'il soit hors d'atteinte des enfants.
- Utilisez uniquement des rallonges de câbles conçues pour la puissance absorbée de l'appareil.
- Tenez l'appareil éloigné de la pluie et de l'humidité ainsi que des sources de chaleur.
- Faites fonctionner l'appareil uniquement si la tension électrique indiquée sur la plaque signalétique de l'appareil et du bloc d'alimentation correspond à la tension de votre prise secteur. Une tension incorrecte peut détruire l'appareil.
- Afin d'éviter un risque d'incendie, débranchez complètement l'appareil du secteur lorsque vous ne l'utilisez pas pendant une période prolongée. Pour ce faire, retirez la fiche secteur de la prise secteur.

## 2.5 Piles

- Retirez les piles/batteries dès qu'elles sont usées ou si vous n'utilisez pas l'appareil pendant une durée prolongée.
- Ne jetez pas les piles/batteries au feu et ne les exposez jamais à des températures élevées.
- Ne tentez pas de recharger des piles. Ne tentez pas d'ouvrir ou de court-circuiter les piles/batteries. Elles risqueraient d'exploser.
- Le liquide s'écoulant des piles en cas d'utilisation incorrecte peut provoquer des irritations de la peau. En cas de contact, rincez abondamment à l'eau. Si le liquide entre dans les yeux, ne frottez pas vos yeux. Rincez immédiatement les yeux à l'eau pendant 10 minutes et consultez immédiatement un médecin.

- Utilisez exclusivement des piles de même type ou de type équivalent. Il existe un risque d'explosion.
- Le produit/la télécommande peuvent contenir une pile de type bouton qui risque d'être ingérée. Conservez toujours la pile hors de portée des enfants. Si elle est ingérée, la pile peut provoquer des blessures graves, voire la mort. De graves brûlures internes peuvent se produire dans les deux heures qui suivent l'ingestion.

## 2.6 Laser



Fig. 1: Laser

Cet appareil appartient à la catégorie d'appareils laser de la classe 1. Les rayons laser peuvent provoquer des lésions des yeux. Veillez donc tenir compte des remarques suivantes :

- N'essayez pas de démonter l'appareil.
- Afin d'éviter des risques : faites effectuer les travaux de maintenance et de réparation uniquement par le fabricant ou par son service après-vente.

## 2.7 Transport

- Afin d'éviter d'endommager le support inséré dans l'appareil, retirez celui-ci avant le transport/l'envoi de l'appareil.
- Pendant un transport en voiture, rangez l'appareil de telle sorte qu'il ne puisse mettre en danger les passagers du véhicule.
- Lorsque vous envoyez l'appareil, placez-le dans son emballage d'origine. Pour ce faire, conservez l'emballage.

## 2.8 Conditions ambiantes

L'utilisation en toute sécurité de l'appareil suppose le respect de conditions ambiantes adaptées à l'appareil. Pour cette raison, veillez à respecter les points suivants :

- Protégez l'appareil des influences météorologiques. Ne l'utilisez jamais à l'extérieur et ne le posez jamais à des endroits où les rayons du soleil sont forts.
- Ne posez jamais l'appareil à proximité de sources d'incendie et de chaleur, p.ex. des bougies allumées, une cuisinière, un four etc.
- Placez l'appareil de façon à assurer une circulation suffisante de l'air. Vous évitez ainsi l'accumulation de chaleur à l'intérieur de l'appareil. Respectez toujours une distance minimale de 10 cm par rapport aux autres appareils ou aux murs.

- Protégez l'appareil des fortes vibrations mécaniques et placez-le sur des supports stables.
- Protégez la télécommande des influences météorologiques, de l'humidité et des températures élevées (p. ex. des rayons directs du soleil).
- Protégez l'appareil des projections et des gouttes d'eau. Ne placez jamais de récipients remplis de liquides à proximité de l'appareil ou dessus.

## 2.9 Utilisation

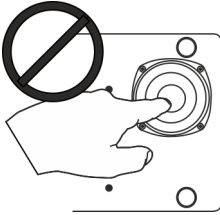

Fig. 2: Subwoofer

- Ne touchez ni n'appuyez sur le subwoofer présent sur la face inférieure de l'appareil (Voir la Fig. 2). Ceci peut endommager le haut-parleur.
- À part les CD autorisés, n'insérez aucun objet dans la fente à CD de l'appareil. Les formats spéciaux endommagent votre appareil.
- N'utilisez pas d'autres supports que ceux indiqués dans le présent mode d'emploi.
- Les pieds en caoutchouc de l'appareil peuvent provoquer des taches sur certaines surfaces. Pour cette raison, placez-le sur un support adapté.

## 2.10 Utilisation de casques audio

- Réduisez toujours le volume sonore de l'appareil avant de mettre le casque audio. N'augmentez le volume sonore à l'intensité souhaitée que lorsque le casque audio est bien mis.
- En cas d'écoute avec des casques audio, ne réglez pas le volume sonore trop fort. En cas d'apparition d'un bruit permanent ou d'un son en arrière-plan dans les oreilles (tintement), réduisez le volume sonore ou cessez d'utiliser le casque audio.
- Même si votre casque audio est conçu de telle sorte que vous pouvez percevoir les bruits extérieurs, réglez toujours le volume sonore à un niveau vous permettant de percevoir votre environnement.

## 2.11 Défauts

Si l'appareil venait à tomber en panne, ne tentez pas de le réparer vous-même.

- Si la fiche secteur, l'adaptateur ou le câble d'alimentation de cet appareil sont endommagés, ils doivent être remplacés par le fabricant ou son service après-vente afin d'éviter les dangers liés aux chocs électriques.
- Si un liquide venait à pénétrer dans l'appareil, ou si ce dernier a chuté ou a été endommagé d'une autre façon, il doit être vérifié par un revendeur agréé. Débranchez l'appareil du secteur et contactez un revendeur agréé.

## 2.12 Nettoyage

- Nettoyez l'appareil uniquement de l'extérieur, avec un chiffon sec et doux. N'utilisez en aucun cas des produits de nettoyage agressifs ou contenant des solvants, car ceux-ci attaquent la surface de l'appareil.
- En cas d'extrême encrassement, essayez l'appareil avec un chiffon légèrement humide et séchez-le avec un chiffon sec et doux.

## 3 Contenu du coffret

L'appareil sonoroSTEREO est livré avec de nombreux accessoires nécessaires pour la réception des fréquences radio et pour le raccordement d'autres appareils.

- sonoroSTEREO avec enveloppe de protection
- Télécommande
- Deux piles bouton (CR2032, 3 V)
- Câble d'alimentation (UE et Royaume-Uni)
- Antenne FM/DAB
- Gants
- Mode d'emploi

## 4 Formats pris en charge

### Formats de CD pris en charge

#### ▲ REMARQUE !

**Risque de dommages si le format du CD est incorrect!**

L'insertion d'un Mini-Disc peut endommager l'appareil.

- Utilisez uniquement les formats de CD pris en charge.

- Compact Disc Digital Audio CD-DA
- CD-R
- CD-RW

### Formats audio pris en charge

- CD-DA
- MP3
- WMA





## 5 Éléments de commandes et connexions

Avant du sonoroSTEREO

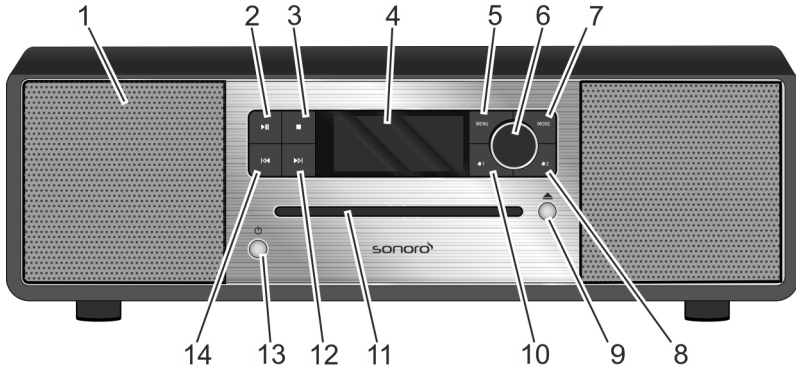









Fig. 3: Avant du sonoroSTEREO

Pos. (Voir la Fig. 3)	Désignation	Fonction
1	Haut-parleur	Ouverture pour le haut-parleur.
2	Play/Pause 	CD/USB : démarre/interrompt la lecture.
3	Arrêt 	CD/USB : arrête la lecture. DAB et FM : touche d'informations.
4	Écran à cristaux liquides	Lorsque l'appareil est éteint, l'écran indique l'heure actuelle et la date. Lorsque l'appareil est allumé, l'écran donne des informations sur le mode.
5	MENU	Ouvrir et enregistre/ferme les options de menu.
6	Bouton de command	<ul style="list-style-type: none"> <li>■ Rotation : règle le volume, les stations FM/DAB, l'alarme; navigation.</li> <li>■ Pression : valide les différents sous-menus, liste des stations FM/liste des stations DAB, démarre/arrête la lecture audio, arrête l'alarme.</li> <li>■ Pression maintenue puis rotation : réglage manuel de la fréquence FM/fréquence DAB.</li> </ul>
7	MODE	Passer au mode de lecture suivant.
8	Alarm 2 	<ul style="list-style-type: none"> <li>■ Pression : active/désactive l'alarme 2, arrête l'alarme.</li> <li>■ Pression maintenue : règle l'alarme.</li> </ul>
9	Ejecter 	Éjecte le CD.
10	Alarm 1 	<ul style="list-style-type: none"> <li>■ Pression : active/désactive l'alarme 1, arrête l'alarme.</li> <li>■ Pression maintenue : règle l'alarme.</li> </ul>
11	Fente à CD	Insertion de CD lorsque l'appareil est allumé ou en veille.
12	Avance 	<ul style="list-style-type: none"> <li>■ Pression : navigue dans les options de menu; recherche les stations FM/DAB; piste suivante sur un CD, un périphérique USB, musique de relaxation, musique de démonstration.</li> <li>■ Pression maintenue : avance rapide.</li> </ul>

Pos. (Voir la Fig. 3)	Désignation	Fonction
13	Touche veille 	Allume/éteint l'appareil. Arrête l'alarme.
14	Retour 	<ul style="list-style-type: none"> <li>■ Pression: navigue dans les options de menu; recherche les stations FM/DAB; piste précédente sur un CD, un périphérique USB, musique de relaxation, musique de démonstration.</li> <li>■ Pression maintenue: retour rapide.</li> </ul>

## Arrière du sonoroSTEREO

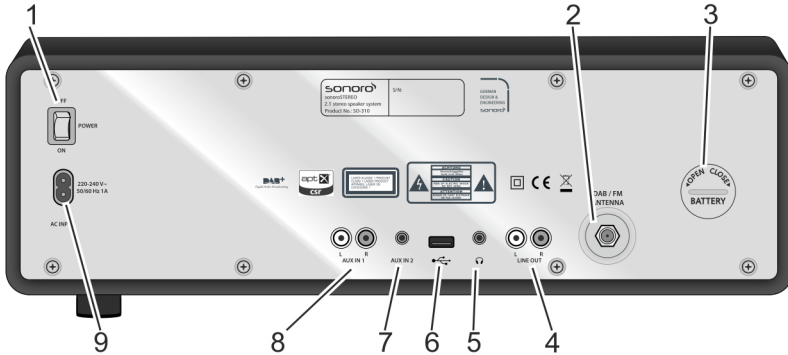

Fig. 4: Arrière du sonoroSTEREO

Pos. (Voir la Fig. 4)	Désignation	Fonction
1	Bouton Marche/ Arrêt	Allume ou éteint l'appareil.
2	DAB/FM ANTENNA	Connexion pour l'antenne fournie ou pour une antenne externe.
3	Compartiment des piles	La batterie (pile bouton CR2032, 3 V) maintient la fonction d'horloge même en cas de panne de courant.
4	LINE OUT	Connexion pour la lecture audio externe.
5	Casque	Connexion pour le casque.
6	Chargement et lecture USB	Connexion pour une clé USB ou un câble USB. Connexion pour le chargement d'appareils externes via un câble USB.
7	AUX IN 2	Connexion pour appareils audio externes (avec connecteur jack 3,5 mm).
8	AUX IN 1	Connexion pour appareils audio externes (connecteur RCA).
9	AC INPUT	Connexion 100 à 240 V pour le câble d'alimentation fourni.

## Télécommande

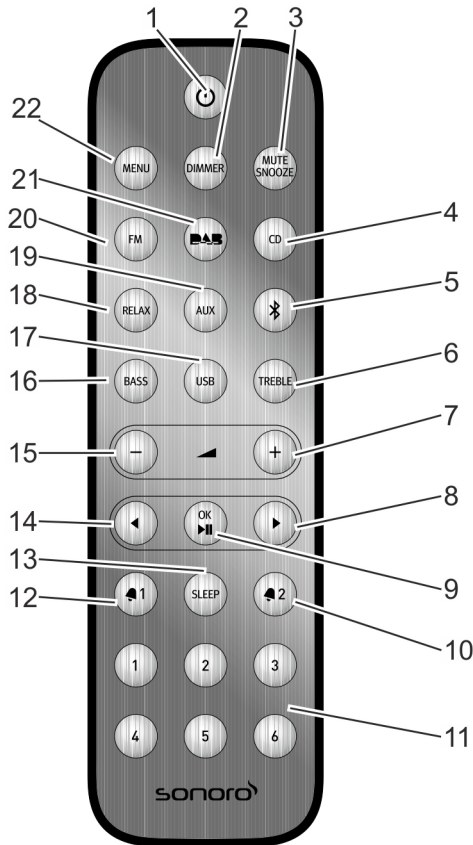



Fig. 5: Télécommande

Pos. (Voir la Fig. 5)	Touche	Fonction
1	Touche veille	Allume/éteint l'appareil.
2	DIMMER	Active/désactive le réglage de la luminosité. Configure les réglages de luminosité.
3	MUTE SNOOZE	<ul style="list-style-type: none"> <li>■ Brève pression (en mode lecture): active/désactive la lecture avec son (mise en sourdine).</li> <li>■ Brève pression (en mode réveil): démarre la répétition de l'alarme (Snooze).</li> <li>■ Pression longue: ouvre le menu [Snooze Setting] pour régler l'intervalle de répétition de l'alarme.</li> </ul>
4	CD	Sélectionne la lecture des CD; brève pression (en mode CD): affiche les balises ID3.
5	Bluetooth	Sélectionne la fonction Bluetooth.

Pos. (Voir la Fig. 5)	Touche	Fonction
6	TREBLE	Règle les aigus.
7	VOL ▲ +	Pour tous les modes de lecture: augmente le volume.
8	Avance ►	Recherche de stations et navigation dans les menus.
9	OK, Play/Pause ►	Valide les réglages sélectionnés dans le menu. Lit ou met en pause la piste sélectionnée.
10	Alarm 2 🔔 2	<ul style="list-style-type: none"> <li>■ Pression: active/désactive l'alarme 2, arrête l'alarme.</li> <li>■ Pression maintenue: règle l'alarme.</li> </ul>
11	Emplacements mémoire 1-6	<ul style="list-style-type: none"> <li>■ Stations mémorisées.</li> <li>■ En mode de lecture USB (si des dossiers MP3 sont présents):               <ul style="list-style-type: none"> <li>- Emplacement mémoire 1: sélectionne le dossier précédent.</li> <li>- Emplacement mémoire 2: sélectionne le dossier suivant.</li> </ul> </li> </ul>
12	Alarm 1 🔔 1	<ul style="list-style-type: none"> <li>■ Pression: active/désactive l'alarme 1, arrête l'alarme.</li> <li>■ Pression maintenue: règle l'alarme.</li> </ul>
13	SLEEP	<ul style="list-style-type: none"> <li>■ Active/désactive l'extinction automatique (Sleep Timer).</li> <li>■ Brève pression (en mode veille): l'appareil s'allume.</li> </ul>
14	Retour ◀	Recherche de stations et navigation dans les menus.
15	VOL ▼ -	Pour tous les modes de lecture: diminue le volume.
16	BASS	Règle les graves.
17	USB	Sélectionne la lecture de périphériques USB. Alterne entre les informations sur l'artiste et sur le titre (si présentes).
18	RELAX	Sélectionne la musique de relaxation préenregistrée.
19	AUX	Sélectionne l'entrée AUX.
20	FM	<ul style="list-style-type: none"> <li>■ Allume la radio FM.</li> <li>■ Brève pression (en mode FM): active/désactive RDS.</li> </ul>
21	DAB 	<ul style="list-style-type: none"> <li>■ Allume la radio DAB.</li> <li>■ Brève pression (en mode DAB): consulte les infos DAB.</li> </ul>
22	MENU	Ouvre et ferme le menu.

## 6 Affichage

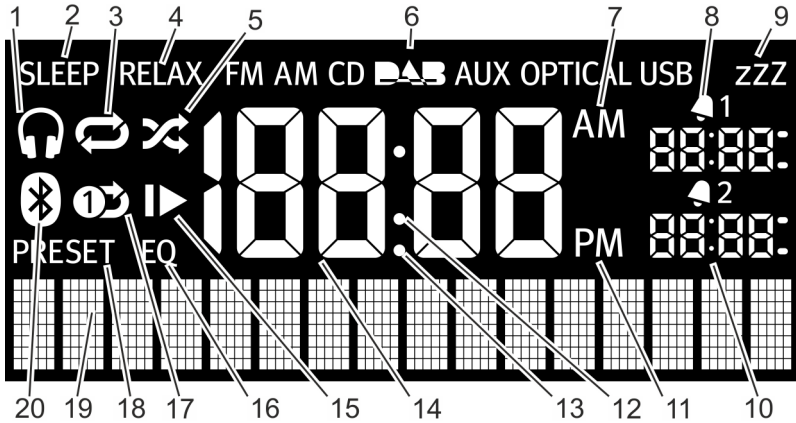

Fig. 6: Affichage

Pos. (Voir la Fig. 6)	Indication	Fonction
1	Casque	Un casque est branché.
2	Sleep	L'extinction automatique est active.
3	Repeat	CD: répétition de toutes les pistes du CD.
4	Relax	Le mode relaxation est actif.
5	Shuffle	CD: lecture aléatoire des différentes pistes.
6	FM/AM/CD/DAB/ AUX/USB	Affiche le mode de fonctionnement sélectionné.
7	AM	Information supplémentaire pour l'heure quand elle est au format 12 heures.
8	Alarm 1	Affiche l'heure réglée pour l'alarme 1.
9	Snooze	La fonction de répétition de l'alarme est activée.
10	Alarm 2	Affiche l'heure réglée pour l'alarme 2.
11	PM	Information supplémentaire pour l'heure quand elle est au format 12 heures.
12	Deux points	Clignote pour indiquer les secondes de l'heure.
13	Point	Pour la gamme de fréquences FM.
14	Heure	Affiche l'heure actuelle.
15	Resume	CD: reprend la lecture.
16	EQ	Égaliseur permettant d'ajuster le son.
17	Repeat One	CD: répète une piste.
18	Preset	Mémoire de stations.
19	Affichage inférieur	Affichage de la date, des menus, des fréquences, etc.
20	Bluetooth	Bluetooth est activé.

## 7 Déballage et mise en service de l'appareil

Les câbles de connexion et les appareils externes pouvant être utilisés avec cet appareil doivent présenter la même conformité électromagnétique et la même qualité de blindage que le présent appareil et correspondre à son niveau de sécurité.

### 7.1 Déballez l'appareil

Tous les éléments de l'appareil sont livrés dans un seul carton.

#### ⚠ AVERTISSEMENT !

**Risque d'étouffement, les matériaux d'emballage ne sont pas un jouet!**

Un enfant qui joue avec les matériaux d'emballage risque de s'étouffer.

- Conservez les matériaux d'emballage hors de portée des enfants et des personnes qui ne sont pas en mesure d'évaluer ces risques.

1. Déballez l'appareil et tous les accessoires et vérifiez que le contenu est complet et intact.

#### *i*

*Si vous constatez un dommage, adressez-vous immédiatement à votre revendeur ou à l'assistance technique de sonoro (☎ « Coordonnées » à la page 109).*

2. Placez l'appareil dans un endroit adapté et retirez le film de protection de l'affichage.

#### *i*

*Ce faisant, tenez compte des consignes de sécurité relatives aux conditions ambiantes (☎ Chapitre 2 « Pour votre sécurité » à la page 109).*

- 3.

#### ⚠ REMARQUE !

Endommagement du subwoofer!

Retirez la protection du subwoofer avec précaution, sans le toucher.

### 7.2 Insertion de la pile

La pile garantit le fonctionnement de l'horloge en cas de panne de courant.

#### ⚠ AVERTISSEMENT !

**Risque de blessures en cas de mauvaise manipulation des piles!**

Une manipulation incorrecte des piles peut provoquer des blessures causées par des explosions.

- Ne tentez jamais de recharger, d'ouvrir ou de court-circuiter des piles. Il y a risque d'explosion.
- N'endommagez et ne déformez jamais des piles.
- Ne jetez jamais des piles au feu et ne les exposez jamais à des températures élevées.
- Conservez les piles hors de portée des enfants. Ils risqueraient de les ingérer.
- Une utilisation incorrecte peut entraîner l'écoulement d'un liquide pouvant provoquer des irritations de la peau. En cas de contact:
  - Rincez le liquide abondamment à l'eau claire.
  - Ne frottez pas les yeux, rincez immédiatement les yeux à l'eau pendant 10 minutes et consultez immédiatement un médecin.

#### ⚠ REMARQUE !

**Risque de dommages matériels en cas de manipulation incorrecte des piles!**

Une manipulation incorrecte des piles peut endommager l'appareil.

- N'insérez pas les piles dans le mauvais sens. Veillez à bien respecter la polarité.

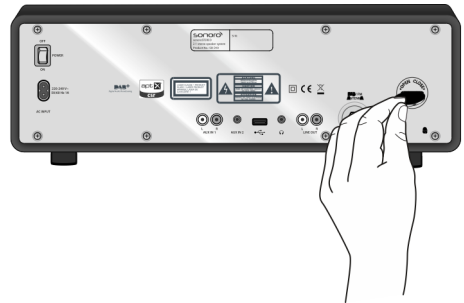

Fig. 7: Insertion de la pile

1. Ouvrez le compartiment de la pile à l'arrière de l'appareil à l'aide d'une petite pièce de monnaie (Voir la Fig. 7).
2. Insérez la pile fournie, la face avec l'inscription vers le haut.
3. Remettez le couvercle en place et fermez-le à l'aide de la petite pièce de monnaie.

## 7.3 Raccordement de l'alimentation électrique

L'alimentation électrique de l'appareil se fait via le câble d'alimentation fourni. Le bloc d'alimentation est intégré à l'appareil.

### ⚠ AVERTISSEMENT !

#### Risque de blessures en cas de manipulation non conforme!

Une manipulation non-conforme du câble d'alimentation entraîne un risque de choc électrique.

- Débranchez le câble d'alimentation de la prise de courant avec un geste en ligne droite.

### ⚠ REMARQUE !

#### Risque de dommages matériels en cas de tension incorrecte!

Les charges de connexion qui dépassent les valeurs maximales autorisées pour l'appareil peuvent détruire l'appareil.

- Utilisez uniquement le câble d'alimentation fourni.
  - Utilisez l'appareil uniquement lorsque la tension électrique indiquée concorde avec la tension de votre prise de courant.
1. Enfichez la fiche de raccordement du câble d'alimentation à l'arrière de l'appareil dans le raccordement électrique.
  2. Enfichez la fiche secteur dans la prise de courant.

## 7.4 Branchement de l'antenne

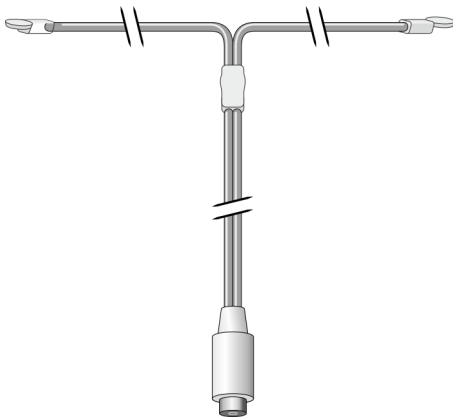

Fig. 8: Branchement de l'antenne

L'antenne fournie est nécessaire pour capter les fréquences radio FM et les stations de radio DAB.

1. Vissez l'antenne FM/DAB fournie à l'arrière de l'appareil pour la relier à la connexion DAB/FM-Antenna.
2. Déployez l'antenne et orientez-la de sorte à obtenir une réception optimale.

### i

Pour une bonne réception radio FM/DAB, les deux extrémités de l'antenne doivent former un « T » (dipôle) avec la ligne de raccordement (Voir la Fig. 8).

Pour une réception encore meilleure, il est également possible de raccorder l'appareil à une antenne domestique adaptée.

## 7.5 Préparation de la télécommande

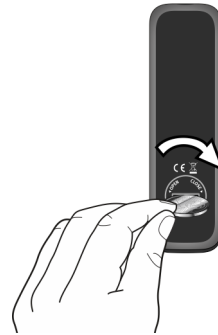

Fig. 9: Insertion de la pile dans la télécommande

1. Ouvrez le compartiment des piles de la télécommande (Voir la Fig. 9).
2. Insérez la pile bouton fournie (CR2032, 3 V), la face avec l'inscription (+) vers le haut.
3. Refermez le compartiment des piles.

## 7.6 Raccordement du casque

Il est possible de brancher sur l'appareil un casque (non fourni) équipé d'un connecteur jack de 3,5 mm.

### ⚠ AVERTISSEMENT !

#### Risque de blessure en cas d'utilisation inappropriée du casque!

Une utilisation inappropriée du casque peut provoquer des accidents graves et de nuire à la santé.

- Ne réglez pas le volume trop haut lorsque vous écoutez avec le casque.
1. Tournez le bouton de commande vers la gauche pour réduire le volume sonore au minimum.

2. Enfichez la fiche du casque au dos de l'appareil dans l'entrée réservée au casque.
3. Tournez lentement le bouton de commande vers la droite pour augmenter le volume sonore.

## 8 Réglage des fonctions de base

Les fonctions et les réglages de l'appareil s'effectuent dans les différents menus.

### 8.1 Première mise en marche de l'appareil

Après la première mise en marche, l'écran à cristaux liquides affiche l'heure et le message [Tune to FM RDS station to set time & date].

#### i

En mode FM/DAB, l'heure et la date se règlent automatiquement sauf si cette fonction a été désactivée.

### 8.2 Menu veille

Le menu veille permet d'effectuer les réglages suivants:

- Réglage manuel de l'heure.
- Réglage manuel de la date.
- Affichage/masquage de la date à l'écran.

La procédure de réglage des différentes fonctions est identique.

#### Réglage manuel de l'heure

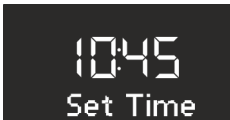

Fig. 10: Réglage de l'heure

1. En mode veille, appuyez sur la touche [MENU] sur l'appareil ou la télécommande.
  - ⇒ L'écran affiche le menu [Set Time] (Voir la Fig. 10).
2. Appuyez sur le bouton de commande pour régler les heures.
  - ⇒ Les heures clignotent.
3. Tournez le bouton de commande pour régler les heures.
4. Appuyez sur le bouton de commande pour confirmer le réglage.
  - ⇒ Les minutes clignotent.

5. Tournez le bouton de commande pour régler les minutes.
6. Appuyez sur le bouton de commande pour confirmer le réglage.

⇒ L'heure est maintenant réglée.

#### i

Les touches [Avance] et [Retour] permettent de passer des heures aux minutes.

#### i

Au bout de 10 secondes d'inactivité, l'appareil revient automatiquement en mode veille sans mémoriser les réglages.

#### Réglage manuel de la date

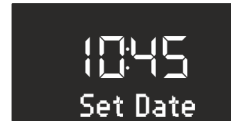

Fig. 11: Réglage de la date

1. En mode veille, appuyez sur la touche [MENU] sur l'appareil ou la télécommande.
  - ⇒ L'écran affiche le menu [Set Time] (Voir la Fig. 10).
2. Tournez le bouton de commande jusqu'à ce que [Set Date] s'affiche.
3. Appuyez sur le bouton de commande.
  - ⇒ Vous pouvez à présent régler la date en tournant le bouton de commande.

#### i

Une pression sur le bouton de commande permet de passer au jour, au mois et à l'année.



## Affichage/masquage de la date



Fig. 12: Affichage/masquage de la date

1. En mode veille, appuyez sur la touche [MENU] sur l'appareil ou la télécommande.
  - ⇒ L'écran affiche le menu [Set Time] (Voir la Fig. 10).
2. Tournez le bouton de commande jusqu'à ce que [Display Date] s'affiche.
3. Appuyez sur le bouton de commande.
  - ⇒ Vous pouvez à présent choisir d'afficher ou de masquer la date.

## 8.3 Menu des réglages

En fonctionnement, le menu [Settings] permet d'effectuer les configurations suivantes:

- Réglage du format de l'heure.
- Réglage du format de la date.
- Réglage de l'extinction automatique.
- Réglage de la luminosité de l'écran.
- Réglage de l'actualisation automatique de l'heure/la date.
- Réglage de la langue d'affichage.
- Activation/désactivation de la musique de démonstration.
- Restauration des paramètres d'usine.

Pour pouvoir effectuer les réglages, procédez comme suit:

1. Appuyez sur la touche [MENU] à l'avant de l'appareil ou sur la télécommande pour accéder au sous-menu correspondant.
2. Tournez le bouton de commande ou appuyez sur le bouton [Avance] ou [Retour] pour parcourir les options de menu.
3. Pour ouvrir une option de menu sélectionnée, appuyez brièvement sur le bouton de commande ou sur la touche [OK] de la télécommande.
4. Pour quitter le menu, appuyez brièvement sur la touche [MENU] de l'appareil ou de la télécommande.

### i

Si vous n'effectuez pas d'autres saisies, le menu se ferme et l'écran revient au mode initialement défini.

## Réglage du format de l'heure

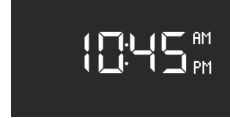

Fig. 13: Réglage du format de l'heure

Vous pouvez choisir entre format 24 heures et 12 heures. Au format 12 heures, l'heure de la journée est indiquée par [AM] et [PM].

## Réglage du format de la date

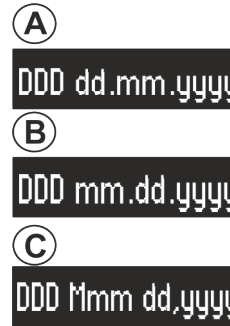

Fig. 14: Réglage du format de la date

Vous pouvez choisir parmi trois différents formats de date (Voir la Fig. 14/A, B und C) et régler le jour actuel. Les réglages possibles sont les suivants:

- A: jour actuel, jour, mois, an.
- B: jour actuel, mois, jour, an.
- C: jour actuel, mois (en toutes lettres), jour, an.

## Réglage de l'extinction automatique

Dans le menu [Settings], vous pouvez modifier les réglages de l'extinction automatique (↪ Chapitre 8.4 « Réglage de l'extinction automatique » à la page 122).

## Réglage de la luminosité de l'écran

Dans le menu [Settings], vous pouvez modifier la luminosité du rétroéclairage de l'écran (↪ Chapitre 8.5 « Réglage de la luminosité » à la page 123).

## Réglage de l'actualisation automatique de l'heure/la date



Fig. 15: Réglage de l'actualisation automatique de l'heure/la date

Dans le sous-menu [Clock Update] (Voir la Fig. 15), vous pouvez sélectionner l'actualisation automatique. Lorsque la fonction est activée, l'heure et la date sont automatiquement synchronisées dans les modes de fonctionnement Radio FM et Radio DAB.

## Réglage de la langue d'affichage



Fig. 16: Réglage de la langue d'affichage

Vous pouvez régler la langue de menus et de l'affichage de la lecture (Voir la Fig. 16). Les langues suivantes sont disponibles:

- anglais, et
- allemand.

## Activation/désactivation de la musique de démonstration

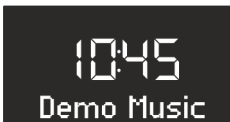

Fig. 17: Activation/désactivation de la musique de démonstration

Vous pouvez activer ou désactiver la fonction Musique de démonstration (Voir la Fig. 17).

## Restauration des paramètres d'usine

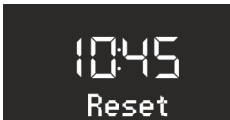

Fig. 18: Restauration des paramètres d'usine

En cas de besoin, tous les réglages effectués, comme les formats de langue et d'heure et les stations mémorisées, peuvent être restaurés aux paramètres d'usine (Voir la Fig. 18).

## 8.4 Réglage de l'extinction automatique

L'extinction automatique (Sleep Timer) est une fonction qui fait passer l'appareil en mode veille une fois qu'une certaine durée définie s'est écoulée.

### Activation de l'extinction automatique



Fig. 19: Activation/désactivation de l'extinction automatique

1. Appuyez sur la touche [SLEEP] de la télécommande.
  - ⇒ L'indication [SLEEP] (Voir la Fig. 19/1) s'affiche.

### Désactivation de l'extinction automatique

2. Pour désactiver l'extinction automatique, appuyez une nouvelle fois sur la touche [SLEEP].
  - ⇒ L'écran n'affiche plus le symbole.

### **i**

Quand l'appareil s'éteint par extinction automatique, il s'allume sur le mode utilisé en dernier lorsqu'il est remis en marche.

### Réglage de l'intervalle de temps pour l'extinction automatique

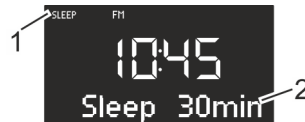

Fig. 20: Réglage de l'intervalle de temps pour l'extinction automatique

1. Appuyez longuement sur la touche [SLEEP] de la télécommande.

### **i**

Vous pouvez également tourner le bouton de commande dans le menu [Settings] jusqu'à ce que [Sleep Timer] s'affiche. Appuyez sur le bouton de commande pour confirmer la saisie.

- ⇒ L'écran affiche la minuterie d'extinction automatique (Voir la Fig. 20) et le symbole [SLEEP] clignote (Voir la Fig. 20/1).

2. Tournez le bouton de commande pour sélectionner la longueur souhaitée de l'intervalle de temps (Voir la Fig. 20/2).

## i

L'intervalle de temps maximal est de 120 minutes.

3. Appuyez sur le bouton de commande pour confirmer les réglages.

⇒ Lorsque la durée est écoulée, le volume de lecture diminue lentement jusqu'à extinction.

## 8.5 Réglage de la luminosité

Le réglage de la luminosité permet de régler l'intensité du rétroéclairage de l'écran.

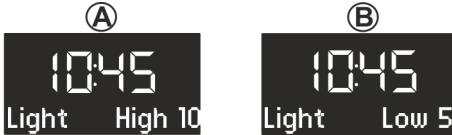

Fig. 21: Réglage de la luminosité

1. Appuyez sur la touche [DIMMER] de la télécommande pendant 2 secondes.

## i

Vous pouvez également tourner le bouton de commande dans le menu [Settings] jusqu'à ce que [Brightness Level] s'affiche. Appuyez sur le bouton de commande pour confirmer la saisie.

⇒ [Light High] s'affiche (Voir la Fig. 21/A).

2. Réglez la luminosité sur le niveau 8–15 en tournant le bouton de commande.
3. Appuyez sur le bouton de commande ou sur la touche [OK] de la télécommande pour confirmer le réglage.
 

⇒ [Light Low] s'affiche (Voir la Fig. 21/B).
4. Réglez la luminosité sur le niveau 1–8 en tournant le bouton de commande.
5. Appuyez sur le bouton de commande ou sur la touche [OK] de la télécommande pour confirmer le réglage.

## i

Le rétroéclairage se règle automatiquement en fonction de l'éclairage ambiant.

## 8.6 Réglage du son

### 8.6.1 Réglage des graves et des aigus

Quand l'appareil est allumé, il est possible d'adapter le son de la lecture audio par le réglage des graves et des aigus.

#### Réglage sur la télécommande



Fig. 22: Réglage du son

1. Appuyez sur la touche [Bass] ou [Treble] de la télécommande.
2. Pour régler les graves, sélectionnez [Bass] (Voir la Fig. 22/A) et appuyez sur les touches [VOL +] et [VOL -].
3. Pour régler les aigus, sélectionnez [Treble] (Voir la Fig. 22/B) et appuyez sur les touches [VOL +] et [VOL -].
4. Pour confirmer le réglage, appuyez sur la touche [OK] ou attendez 10 secondes.

#### Réglage sur l'appareil

1. Appuyez sur la touche [MENU] à l'avant de l'appareil.
2. Tournez le bouton de commande jusqu'à ce que [Bass] ou [Treble] s'affiche.
3. Appuyez sur le bouton de commande pour confirmer votre choix.
4. Pour régler les graves, sélectionnez [Bass] et tournez le bouton de commande. Pour régler les aigus, sélectionnez [Treble] et tournez le bouton de commande.
5. Pour confirmer le réglage, appuyez sur le bouton de commande ou attendez 10 secondes.

## 8.6.2 Réglage de l'égaliseur

### Activation et réglage de l'égaliseur



Fig. 23: Réglage de l'égaliseur

1. Quand l'appareil est allumé, appuyez sur la touche [MENU].
2. Tournez le bouton de commande jusqu'à ce que [Equalizer Effect] s'affiche (Voir la Fig. 23).
3. Appuyez sur le bouton de commande pour confirmer votre choix.
4. Tournez le bouton de commande pour sélectionner un préréglage.

Vous pouvez sélectionner l'un des préréglages suivants:

- Graves max (Bass MAX)
- Voix max (Voice MAX)
- Aigus max (Treble MAX)

5. Appuyez sur le bouton de commande pour confirmer votre choix.
  - ⇒ L'indication [EQ] s'affiche (Voir la Fig. 23/1).

### Equalizer ausschalten

6. Tournez le bouton de commande dans le sous-menu [Equalizer Effect] jusqu'à ce que [Equalizer Off] s'affiche.
7. Appuyez sur le bouton de commande pour confirmer votre choix.
  - ⇒ L'écran n'affiche plus le symbole [EQ].

## 8.7 Effet audio

### Activion de l'effet audio

1. Quand l'appareil est allumé, appuyez sur la touche [MENU].
2. Tournez le bouton de commande jusqu'à ce que [Equalizer Effect] s'affiche (Voir la Fig. 23).
3. Appuyez sur le bouton de commande pour confirmer votre choix.
4. Tournez le bouton de commande jusqu'à ce que [Max. Stereo] s'affiche.
5. Appuyez sur le bouton de commande pour confirmer votre choix.

6. Tournez le bouton de commande jusqu'à ce que [Max. Stereo On] s'affiche.
7. Appuyez sur le bouton de commande pour confirmer votre choix.
  - ⇒ L'effet audio est activé.

### Désactivation de l'effet audio

8. Tournez le bouton de commande dans le sous-menu [Max. Stereo] jusqu'à ce que [Max. Stereo Off] s'affiche.
9. Appuyez sur le bouton de commande pour confirmer votre choix.
  - ⇒ L'effet audio est désactivé.

## 9 Fonction réveil

Cet appareil vous permet de vous réveiller avec la radio FM/DAB, un CD, la musique de relaxation ou des sonneries de réveil.

Tous les réglages s'effectuent par une pression longue sur la touche [Alarm 1] ou [Alarm 2] à l'avant de l'appareil ou sur la télécommande.

Les fonctions de réveil peuvent également être réglées quand l'appareil est en mode veille.

Le menu de réglage de l'alarme est structuré comme suit:

« Réglage de l'heure de réveil

➔ Réglage de la source audio de l'alarme

➔ Réglage du volume de l'alarme

➔ Réglage de la répétition de l'alarme ➔ Fin »

### i

Si lors du réglage de l'alarme, aucune saisie n'est effectuée pendant 10 secondes, le réglage prend fin sans être mémorisé.

## 9.1 Réglage de l'heure de réveil

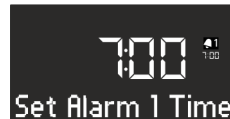

Fig. 24: Réglage de l'alarme 1

1. Maintenez la touche [Alarm 1] ou [Alarm 2] enfoncée.
  - ⇒ L'écran affiche le menu [Set Alarm 1 Time] (Voir la Fig. 24) ou [Set Alarm 2 Time].
2. Tournez le bouton de commande pour régler les heures.

3. Appuyez sur le bouton de commande pour confirmer la saisie.
  - ⇒ Les minutes clignotent.
4. Tournez le bouton de commande pour régler les minutes.
5. Appuyez sur le bouton de commande pour confirmer la saisie.

## i

Les touches [Avance] et [Retour] permettent de passer des heures aux minutes.

⇒ L'heure de réveil est réglée.

## 9.2 Réglage de la source audio de l'alarme

Une fois l'heure de réveil réglée et confirmée, vous pouvez régler la source audio de l'alarme (Voir la Fig. 25).

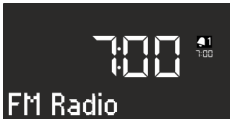

Fig. 25: Réglage de la source audio de l'alarme

1. Tournez le bouton de commande pour sélectionner la source souhaitée:

FM	Sélectionnez parmi les stations mémorisées l'emplacement de station FM avec lequel l'appareil doit démarrer lors du réveil.
DAB	Sélectionnez parmi les stations mémorisées l'emplacement de station DAB avec lequel l'appareil doit démarrer lors du réveil.
CD	Sélectionnez sur le CD la piste avec laquelle l'appareil doit démarrer lors du réveil.
Relax Music	Sélectionnez une musique de relaxation avec laquelle l'appareil doit démarrer lors du réveil.
Ringtone	Sélectionnez une sonnerie de réveil avec laquelle l'appareil doit démarrer lors du réveil.

2. Appuyez sur le bouton de commande ou sur la touche [OK] de la télécommande pour confirmer la saisie.

⇒ La source audio d'alarme est réglée.

## 9.3 Réglage du volume de l'alarme

Une fois la source audio de l'alarme réglée et confirmée, vous pouvez régler le volume de l'alarme (Voir la Fig. 26).



Fig. 26: Réglage du volume de l'alarme

1. Tournez le bouton de commande pour sélectionner le volume souhaité.
2. Appuyez sur le bouton de commande ou sur la touche [OK] de la télécommande pour confirmer le réglage.

⇒ Le volume de l'alarme est réglé.

## i

La lecture audio de l'alarme commence toujours avec un volume minimum et augmente progressivement jusqu'à atteindre le volume réglé.

## 9.4 Réglage de la répétition de l'alarme

Une fois le volume de l'alarme réglé et confirmé, vous pouvez régler la répétition de l'alarme (Voir la Fig. 27).



Fig. 27: Réglage de la répétition de l'alarme

1. Tournez le bouton de commande pour sélectionner la répétition souhaitée. Vous pouvez sélectionner l'un des réglages suivants:
  - Once (une fois)
  - Daily (tous les jours)
  - Weekends (le week-end)
  - Weekdays (les jours en semaine)
2. Appuyez sur le bouton de commande ou sur la touche [OK] de la télécommande pour confirmer le réglage.

⇒ La répétition de l'alarme est activée.

## 9.5 Activation et désactivation du réveil

### Activation du réveil

1. Pour activer le réveil, appuyez brièvement sur la touche [Alarm 1] ou [Alarm 2] à l'avant de l'appareil ou sur la télécommande.

### Désactivation du réveil

2. Pour désactiver le réveil, appuyez une autre fois brièvement sur la touche [Alarm 1] ou [Alarm 2].

## 9.6 Arrêt de l'alarme quand elle s'est déclenchée

1. Pour arrêter l'alarme, appuyez sur l'une des touches suivantes:

- [Alarm 1]
- [Alarm 2]
- Bouton de commande
- [Veille]

⇒ L'alarme reste activée pour le jour suivant. Exception: lorsque l'alarme est réglée sur Once.

2. Pour désactiver le réveil afin qu'il sonne à nouveau après écoulement de l'intervalle de temps défini (répétition de l'alarme), appuyez sur la touche [SNOOZE] de la télécommande.

### i

Une autre possibilité est de tourner le bouton de commande lorsque l'alarme retentit afin de régler l'intervalle de répétition d'alarme souhaité puis de valider en appuyant sur le bouton de commande.

⇒ La durée restante jusqu'à la répétition de l'alarme s'affiche à l'écran. Une fois la durée définie écoulée, l'alarme se déclenche à nouveau.

## 9.7 Réglage de la fonction snooze



Fig. 28: Réglage de la fonction snooze

1. En mode veille, appuyez brièvement sur la touche [SNOOZE] de la télécommande. Avec l'appareil allumé, maintenez appuyée la touche [SNOOZE] de la télécommande jusqu'à ce que le sous-menu Snooze apparaisse (Voir la Fig. 28).

⇒ L'indication [Snooze] s'affiche (Voir la Fig. 28/1).

2. Tournez le bouton de commande pour régler la durée.
3. Appuyez sur le bouton de commande pour confirmer la saisie.

## 10 Fonctions générales de la lecture audio

### 10.1 Sélection du mode de lecture

Sélectionnez le mode correspondant pour la lecture audio des différents supports ou des appareils externes.



Fig. 29: Sélection du mode de lecture

1. Allumez le sonoroSTEREO.
2. Appuyez sur la touche [MODE] à l'avant de l'appareil jusqu'à ce que le mode souhaité apparaisse, ou sélectionnez le mode correspondant sur la télécommande.

### i

Une autre possibilité est de tourner le bouton de commande, après avoir appuyé sur la touche [MODE], pour parcourir les différents modes. Appuyez sur le bouton de commande pour valider le mode sélectionné.

⇒ L'écran affiche le mode sélectionné (Voir la Fig. 29).

## 10.2 10.2 Réglage du volume



Fig. 30: 10.2 Réglage du volume

1. Tournez le bouton de commande pour augmenter ou diminuer le volume (Voir la Fig. 30).
  - ⇒ Un régulateur de volume s'affiche.

## 10.3 Mise en sourdine de la lecture

### Mise en sourdine



Fig. 31: Mise en sourdine

1. En mode de lecture, appuyez brièvement sur la touche **[MUTE]** de la télécommande pour couper le son pendant la lecture.

⇒ L'indication **[Volume Mute]** s'affiche (Voir la Fig. 31).

### Activation du son

2. Pour rétablir le son, appuyez une nouvelle fois sur la touche **[MUTE]** de la télécommande ou tournez le bouton de commande dans le sens horaire.

## 11 Lecture radio

1. Appuyez sur la touche **[MODE]** à l'avant de l'appareil jusqu'à ce que le mode FM ou DAB souhaité apparaisse, ou sélectionnez le mode correspondant sur la télécommande.

⇒ L'indication **[FM Radio]** ou **[DAB Radio]** s'affiche.

En mode radio, l'écran affiche les informations suivantes:

- Mode : FM ou DAB.
- Emplacement de programmation mémorisé si la station a été mémorisée dans la mémoire de programmation.
- Nom de la station, si la station envoie des informations RDS.
- Informations RDS de la station si la station envoie des informations RDS.

### i

*RDS est disponible uniquement pour les stations FM et uniquement si la station concernée transmet les informations RDS.*

Si la station n'envoie aucune information RDS, c'est la fréquence qui s'affiche à la place du nom de la station.

## 11.1 Radio FM

### 11.1.1 Recherche de stations FM

#### Recherche automatique de stations

##### Condition préalable:

L'antenne DAB/FM est raccordée.



Fig. 32: Recherche automatique de stations

1. En mode lecture FM, maintenez appuyée la touche **[Avance]** ou **[Retour]** pour activer la recherche automatique.

⇒ L'indication **[Auto Tuning]** s'affiche (Voir la Fig. 32).

#### Recherche manuelle de stations

##### Condition préalable:

L'antenne DAB/FM est raccordée.



Fig. 33: Recherche manuelle de stations

1. Maintenez le bouton de commande appuyé pour activer la recherche manuelle de stations.

⇒ L'indication **[Manual Tune]** s'affiche (Voir la Fig. 33).

2. Tournez le bouton de commande pour modifier la gamme de fréquences.
3. Appuyez sur le bouton de commande pour confirmer votre choix.

#### Programmation automatique de stations

La programmation automatique crée et enregistre automatiquement une liste de jusqu'à 30 stations. Les stations sont classées en fonction de l'intensité du signal reçu.

## Condition préalable:

L'antenne DAB/FM est raccordée.



Fig. 34: Mémoire de stations FM

1. Appuyez sur la touche [MENU].
  - ⇒ L'indication [FM Preset List] s'affiche (Voir la Fig. 34).
2. Tournez le bouton de commande jusqu'à ce que [FM Auto Search] s'affiche.
3. Appuyez sur le bouton de commande.
  - ⇒ L'indication [Auto Search YES] s'affiche.
4. Appuyez une nouvelle fois sur le bouton de commande.
  - ⇒ La programmation automatique des stations commence. Une fois la programmation terminée, l'appareil passe sur la première station de la liste.

### 11.1.2 Mémorisation de stations FM

Via la télécommande

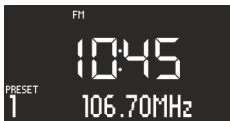

Fig. 35: Mémorisation de stations FM

1. Maintenez appuyée l'une des touches d'emplacement mémoire de station de la télécommande.
  - ⇒ L'écran affiche l'emplacement mémoire de station (Voir la Fig. 35).

## i

Vous pouvez mémoriser jusqu'à 6 stations FM au moyen de la télécommande.

Via le menu

1. Appuyez sur la touche [MENU].
  - ⇒ L'indication [FM Preset List] s'affiche.
2. Appuyez une nouvelle fois sur le bouton de commande.
  - ⇒ L'écran affiche l'emplacement mémoire de station.

3. Tournez le bouton de commande pour sélectionner l'emplacement mémoire souhaité.
4. Appuyez sur le bouton de commande pour mémoriser la station.

### 11.1.3 Écoute des stations FM mémorisées

1. Appuyez brièvement sur l'une des touches d'emplacement mémoire de station de la télécommande.
  - ⇒ La station sélectionnée est diffusée.

## 11.2 Radio DAB

### 11.2.1 Recherche de stations DAB

Recherche automatique de stations

Condition préalable:

L'antenne DAB/FM est raccordée.



Fig. 36: Recherche automatique de stations DAB

1. En mode de lecture DAB, appuyez sur la touche [MENU].
  - ⇒ L'écran affiche [DAB Preset List] (Voir la Fig. 36).
2. Tournez le bouton de commande jusqu'à ce que [DAB Full Scan] s'affiche.
3. Appuyez sur le bouton de commande de l'appareil ou sur la touche [OK] de la télécommande pour confirmer la sélection.
  - ⇒ L'appareil recherche les stations de radio disponibles et transmet la première station disponible.

## i

Lors de la première activation du mode DAB ou après la restauration des paramètres d'usine, la recherche a lieu automatiquement.



## Recherche manuelle de stations

### Condition préalable:

L'antenne DAB/FM est raccordée.



Fig. 37: Recherche manuelle de stations DAB

1. En mode de lecture DAB, appuyez sur la touche [MENU].
  - ⇒ L'écran affiche [DAB Preset List].
2. Tournez le bouton de commande jusqu'à ce que [DAB Manual Tune] s'affiche (Voir la Fig. 37).
3. Appuyez sur le bouton de commande de l'appareil ou sur la touche [OK] de la télécommande pour confirmer la sélection.
4. Tournez le bouton de commande pour régler les différentes stations.
5. Appuyez sur le bouton de commande pour confirmer votre choix.

## Suppression de stations inactives – Prune list

### Condition préalable:

La liste de stations DAB créée par une recherche de stations DAB n'est plus actuelle (p. ex. après un déménagement).



Fig. 38: Suppression des stations DAB inactives

1. En mode de lecture DAB, appuyez sur la touche [MENU].
  - ⇒ L'écran affiche [DAB Preset List].
2. Tournez le bouton de commande jusqu'à ce que [Prune List] s'affiche (Voir la Fig. 38).

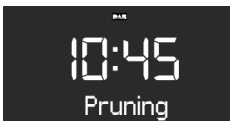

Fig. 39: Pruning

3. Appuyer une nouvelle fois sur le bouton de commande pour sélectionner et supprimer les stations DAB inactives.

⇒ Les stations DAB inactives sont supprimées. Pendant cette opération, l'écran affiche [Pruning] (Voir la Fig. 39).

## 11.2.2 Mémorisation de stations DAB

1. Maintenez appuyée l'une des touches d'emplacement mémoire de station de la télécommande.
  - ⇒ L'écran affiche l'emplacement mémoire de station.

### i

Vous pouvez mémoriser jusqu'à 6 stations DAB au moyen de la télécommande.

## 11.2.3 Écoute des stations DAB mémorisées

1. Appuyez brièvement sur l'une des touches d'emplacement mémoire de station de la télécommande.
  - ⇒ La station sélectionnée est diffusée.

## 11.2.4 Consultation des informations DAB

En mode DAB, vous pouvez consulter les informations relatives à la station, à l'émission, etc. Les informations s'affichent dans l'ordre suivant:

- Nom de la station (point de départ)
- Réseau émetteur
- DLS ("Dynamic Label Service", informations associées à l'émission, p. ex. l'interprète, le titre, etc.)
- Type d'émission (p. ex. Sport)
- Fréquence de la station
- Qualité du signal

1. En mode DAB, appuyez sur la touche [Arrêt] de l'appareil pour consulter les différentes informations DAB. Vous pouvez également appuyer sur la touche [DAB] de la télécommande.
  - ⇒ L'écran affiche les informations dans l'ordre indiqué.
2. Appuyez sur la touche [Arrêt] de l'appareil ou sur la touche [DAB] de la télécommande.
  - ⇒ L'écran affiche l'information suivante.
3. Continuez ainsi pour consulter les informations DAB restantes.

## 11.2.5 Réglage DRC

Le réglage DRC (Dynamic Range Compression) permet de réduire la différence de volume entre les passages doux et les passages forts.

DRC propose 3 réglages différents possibles :

- DRC High
- DRC Low
- DRC Off

### Condition préalable:

L'appareil est en mode DAB.

1. Appuyez sur la touche [MENU].

⇒ L'indication [DAB Preset List] s'affiche.



Fig. 40: Réglage DRC

2. Tournez le bouton de commande jusqu'à ce que [DRC Setting] s'affiche (Voir la Fig. 40).
3. Appuyez sur le bouton de commande ou sur la touche [OK] de la télécommande pour confirmer la sélection.
4. Tournez le bouton de commande pour effectuer le réglage souhaité.
5. Appuyez sur le bouton de commande pour confirmer le réglage.

## 12 Lecture de CD

### ▲ REMARQUE !

#### Risque de dommages matériels en cas d'utilisation inappropriée!

N'insérez pas de supports audio (Mini-Disc, etc.) autres que des CD de format normal dans le lecteur de CD. Vous risquez de ne pas pouvoir les lire correctement ni de pouvoir les éjecter. Insérez toujours un seul CD à la fois dans le lecteur de CD.

1. Allumez le sonoroSTEREO.
2. Insérez dans la fente pour CD un CD avec la face inscrite orientée vers le haut.
  - ⇒ Le lecteur de CD escamote automatiquement le CD et lance la lecture.

### i

Si l'appareil se trouve en un autre mode, il passe automatiquement en mode CD.

En mode CD, l'écran affiche les informations suivantes:



Fig. 41: Écran en mode lecture de CD

- 1 Ordre de lecture (Repeat, Shuffle, reprise de la lecture du CD)
- 2 Mode lecture de CD
- 3 Heure
- 4 Durée de lecture écoulée, en minutes
- 5 Numéro de la piste
- 6 État de lecture (Play/Pause)

- Pour interrompre la lecture d'un CD (Pause), appuyez sur la touche [Play/Pause].
- Pour reprendre la lecture d'un CD (Pause), appuyez sur la touche [Play/Pause].
- Pour passer à la piste suivante, appuyez une fois sur la touche [Avance].
- Pour effectuer une recherche rapide vers l'avant dans une piste, maintenez appuyée la touche [Avance].
- Pour passer à la piste précédente, appuyez une fois sur la touche [Retour].
- Pour effectuer une recherche rapide vers l'arrière dans une piste, maintenez appuyée la touche [Retour].
- Pour terminer la lecture d'un CD, appuyez sur la touche [Arrêt].
- Pour éjecter un CD, appuyez sur la touche [Ejecter].

### Personnalisation de la lecture d'un CD

Pour la lecture des pistes d'un CD, vous pouvez choisir différents ordres de lecture.

- Appuyez sur la touche *[MENU]* pour ouvrir le menu du CD. Ce menu contient les fonctions suivantes:
  - Répétition d'une piste
  - Répétition de toutes les pistes du CD
  - Lecture aléatoire
  - Reprise de la lecture du CD
  - Réglage des graves
  - Réglage des aigus
  - Equalizer Effect
  - Valeurs de réglage
- Tournez le bouton de commande pour sélectionner une fonction.
- Appuyez sur le bouton de commande pour confirmer votre choix.

### Répétition d'une piste

La piste actuelle est lue de façon répétée. Cette fonction prend fin lorsque vous changez de mode ou que vous éjectez le CD.

### Répétition de toutes les pistes

Toutes les pistes du CD sont lues de façon répétée. Cette fonction prend fin lorsque vous changez de mode ou que vous éjectez le CD.

### Lecture aléatoire

Les pistes du CD sont lues en ordre aléatoire. Ceci s'applique également lorsque vous appuyez sur *[Avance]* ou sur *[Retour]*. Cette fonction prend fin lorsque vous changez de mode ou que vous éjectez le CD.

### Reprise de la lecture du CD

La lecture du CD reprend à l'endroit écouté en dernier, même si entre-temps vous avez changé de mode ou si l'appareil est passé en mode veille. Cette fonction prend fin lorsque vous éjectez le CD. Cette fonction est utile p.ex. pour les livres audio.

## 13 Lecture via Bluetooth

La fonction Bluetooth permet de connecter au sonoroSTEREO les téléphones mobiles et autres périphériques compatibles Bluetooth.

### i

Consultez le mode d'emploi de votre téléphone mobile ou du périphérique Bluetooth si vous avez besoin d'aide.



Fig. 42: Réglage du mode Bluetooth

- Allumez le sonoroSTEREO.
- Appuyez sur la touche *[MODE]* à l'avant de l'appareil jusqu'à ce que le symbole *[Bluetooth]* s'affiche. Vous pouvez également appuyer sur la touche *[Bluetooth]* de la télécommande.
  - ⇒ Le mode Bluetooth est à présent actif (Voir la Fig. 42).
- Établissez une liaison Bluetooth pour connecter votre téléphone portable ou votre périphérique compatible Bluetooth au sonoroSTEREO.

### i

Le sonoroSTEREO peut enregistrer jusqu'à 8 périphériques compatibles Bluetooth et lorsque la fonction Bluetooth est activée, il se connecte automatiquement aux périphériques déjà paramétrés.

## 13.1 Appairage et suppression de périphériques Bluetooth

### Appairage de périphériques Bluetooth

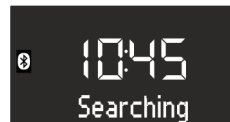

Fig. 43: Recherche Bluetooth

- Activez le mode Bluetooth.
  - ⇒ L'écran affiche *[Searching]* et le symbole *[Bluetooth]* clignote (Voir la Fig. 43).
- Établissez une liaison Bluetooth pour connecter votre téléphone portable ou votre périphérique compatible Bluetooth au sonoroSTEREO.
  - ⇒ Une fois la connexion établie, l'indication *[Bluetooth]* est affichée en permanence sur l'écran.

### Suppression de périphériques appairés

- Maintenez appuyée la touche *[Arrêt]* à l'avant du sonoroSTEREO afin de supprimer le périphérique Bluetooth et de le déconnecter.

## 13.2 Lecture de musique via Bluetooth

### Démarrage de la lecture

1. Appuyez sur le bouton de commande ou sur la touche *[Play/Pause]* à l'avant du sonoroSTEREO ou sur la télécommande pour lancer la lecture.

### Interruption de la lecture

2. Pour interrompre la lecture, appuyez une nouvelle fois sur le bouton de commande ou sur la touche *[Play/Pause]*.

### i

La commande d'un appareil externe via les touches du sonoroSTEREO est possible mais limitée.

## 14 Lecture AUX

Grâce à un câble RCA, il est possible de raccorder et de lire d'autres appareils audio sur l'entrée AUX-1. L'entrée AUX-2 permet de raccorder et de lire d'autres appareils audio sur le sonoroSTEREO au moyen d'un connecteur jack de 3,5 mm.



Fig. 44: Activation de la lecture AUX

1. Allumez le sonoroSTEREO.
2. Enfichez le câble RCA dans l'entrée AUX-1 ou le connecteur jack 3,5 mm dans l'entrée AUX-2 à l'arrière de l'appareil.
3. Appuyez sur la touche *[MODE]* jusqu'à ce que l'écran affiche *[AUX.1 Input]* ou *[AUX.2 Input]*. Vous pouvez également appuyer sur la touche *[AUX]* de la télécommande.
  - ⇒ L'indication *[AUX.1 Input]* ou *[AUX.2 Input]* s'affiche (Voir la Fig. 44).
4. Allumez l'appareil externe et lancez la lecture sur l'appareil externe.

## 15 Lecture USB

Le port de chargement et de lecture USB à l'arrière du sonoroSTEREO vous permet de raccorder d'autres appareils pour lire la musique.

### i

Les formats pouvant être lus sont MP3 et WMA.



Fig. 45: Configuration de la lecture USB

1. Allumez le sonoroSTEREO.
2. Appuyez sur la touche *[MODE]* jusqu'à ce que l'écran affiche le mode *[USB]*, ou bien appuyez sur la touche *[USB]* de la télécommande.
  - ⇒ L'indication *[USB Device]* s'affiche (Voir la Fig. 45).
3. Raccordez un périphérique USB externe sur le sonoroSTEREO.
  - ⇒ L'indication *[Searching]* s'affiche.
4. Appuyez alors sur la touche *[Play/Pause]* pour démarrer la lecture.

### i

Une pression sur la touche *[USB]* de la télécommande permet d'afficher les informations ID3 supplémentaires si elles existent. L'ordre est alors :

« Nom de la piste → interprète → album  
→ temps écoulé »

### Arrêt de la lecture USB

5. Appuyez sur le bouton de commande ou sur la touche *[Arrêt]* à l'avant de l'appareil pour interrompre la lecture USB.

### Sélection des dossiers MP3

6. Appuyez sur la touche *[Preset 1]* pour sélectionner le dossier MP3 précédent.
7. Appuyez sur la touche *[Preset 2]* pour sélectionner le dossier MP3 suivant.

## 16 Lecture de musique de relaxation



Fig. 46: Configuration de la musique de relaxation

1. Allumez le sonoroSTEREO.
2. Appuyez sur la touche [MODE] jusqu'à ce que le mode [Relax] s'affiche. Vous pouvez également appuyer sur la touche [RELAX] de la télécommande.
  - ⇒ Le menu [Relax Music] s'affiche (Voir la Fig. 46).
3. Appuyez sur l'un des touches mémoire ou sur la touche [Avance] ou [Retour] pour sélectionner une musique:
  - Ocean Surf
  - Whales
  - Birds
  - Rain
  - Wind Chimes
  - Fireplace

## 17 Lecture de la musique de démonstration

La musique de démonstration peut être lue en mode veille afin de présenter les fonctions possibles de l'appareil, p. ex. en magasin.

### Activation du mode de musique de démonstration

1. Maintenez appuyé le bouton de commande pendant env. 3 s.
  - ⇒ Le mode de musique de démonstration est alors activé.
2. Appuyez sur les touches mémoire 1–6 de la télécommande pour sélectionner une piste de démonstration.
  - ⇒ Le titre de la musique de démonstration s'affiche.

### i

Les touches suivantes sont actives:

- Play/Pause
- Mute
- Arrêt
- Avance
- Retour
- Volume

### Sortie du mode de musique de démonstration

3. Appuyez sur la touche [Veille] ou maintenez appuyée le bouton de commande pendant env. 3 s pour sortir du mode de musique de démonstration.

## 18 Résolution des erreurs

Des erreurs peuvent survenir sur tous les appareils électriques. Il ne s'agit pas toujours d'un défaut sur l'appareil. Le tableau suivant a pour fonction de vous aider à remédier vous-même à la panne.

Problème	Cause possible	Solution
L'appareil ne s'allume pas	Le câble d'alimentation n'est pas raccordé correctement.	Raccordez correctement le câble d'alimentation (voir <a href="#">☞ Chapitre 7.3 « Raccordement de l'alimentation électrique »</a> à la page 119).
Pas de son	Le volume est réduit au niveau minimum	Un autre mode est défini (voir <a href="#">☞ Chapitre 10.2 « 10.2 Réglage du volume »</a> à la page 126).
	Le son est coupé	Activez le son (voir <a href="#">☞ Chapitre 10.3 « Mise en sourdine de la lecture »</a> à la page 127).
	Le casque est branché	Débranchez le casque de la prise casque.
	Un autre mode est défini	Activez le mode correct (voir <a href="#">☞ Chapitre 10.1 « Sélection du mode de lecture »</a> à la page 126).
La lecture du CD ne démarre pas	Le format du CD n'est pas pris en charge	Insérez un autre CD dans la fente pour CD.
	Le CD est sale	Nettoyez le CD.
	Le CD est endommagé	Insérez un autre CD dans la fente pour CD.
	Le CD a été inséré à l'envers dans la fente pour CD	Éjectez le CD et insérez-le correctement dans la fente pour CD.
La lecture USB ne démarre pas	Le périphérique USB n'est pas connecté	Enfichez le périphérique USB dans le port à l'arrière de l'appareil (voir <a href="#">☞ Chapitre 15 « Lecture USB »</a> à la page 132).
	Le périphérique USB n'est pas pris en charge	Vérifiez que votre périphérique USB est compatible avec le sonoroSTEREO.
	Le périphérique USB ne contient pas de fichiers audio pouvant être lus	Vérifiez les fichiers présents sur le périphérique USB.
Liaison Bluetooth perturbée ou inexistante	D'autres émetteurs ou appareils radio perturbent la liaison	Augmentez la distance entre le sonoroSTEREO et le téléviseur.
	Le logiciel n'est pas actuel	Assurez-vous que la version du logiciel installée sur votre périphérique Bluetooth externe est la version la plus récente.
L'appareil ne réagit pas	Panne sur l'appareil	Éteignez puis rallumez l'appareil.
Mauvaise qualité de réception FM/DAB	L'antenne FM/DAB n'est pas orientée correctement	Modifiez la position de l'antenne FM/DAB.
La télécommande ne fonctionne plus, ou mal	La distance est trop grande	Réduisez la distance entre la télécommande et l'appareil.

Problème	Cause possible	Solution
	La pile est vide	Remplacez la pile dans la télécommande (voir ☞ <i>Chapitre 7.5 « Préparation de la télécommande » à la page 119</i> ).
	D'autres émetteurs ou appareils radio perturbent la liaison	Augmentez la distance entre la source de perturbation et le sonoroSTEREO. Branchez l'appareil sur une autre prise de courant pour que la source de perturbation et le sonoroSTEREO soient branchés sur deux circuits électriques différents.
L'alarme ne fonctionne pas	L'alarme est désactivée	Activez l'alarme (voir ☞ <i>Chapitre 9.5 « Activation et désactivation du réveil » à la page 126</i> ).
	Le volume du réveil est réduit au niveau minimum	Augmentez le volume (voir ☞ <i>Chapitre 9.3 « Réglage du volume de l'alarme » à la page 125</i> ).
	Le casque est branché	Débranchez le casque de la prise casque.

## 19 Nettoyage

### ▲ REMARQUE !

#### **Dommages matériels en cas de nettoyage non conforme!**

Nettoyez l'appareil uniquement de l'extérieur, avec un chiffon sec et doux. N'utilisez en aucun cas des produits de nettoyage agressifs ou contenant des solvants, car ceux-ci attaquent la surface de l'appareil.

## 20 Fiche technique

Donnée	Valeur
Dimensions (l x p x h)	env. 450 x 262,5 x 153 mm
Poids	env. 6,3 kg
Gamme de fréquences FM	87,5 MHz – 108 MHz
Gamme de fréquences DAB/ DAB+	174,928 MHz – 239,2 MHz
Intervalle d'accord	(FM) 50 KHz
Câble d'alimentation, puissance	Entrée: 100 – 240 V ~50/60 Hz
Bluetooth	Version: 3.0 (EDR) Profil: AVRCP 1.0, A2DP 1.2 Prend en charge Bluetooth aptX® streaming
AUX1-IN	Connexion: RCA Sensibilité: 500 mV
AUX2-IN	Connexion: connecteur jack 3,5 mm Sensibilité: 300 mV
LINE-OUT	Connexion: RCA Sensibilité: 2 V/47 kOhm
Piles	Pile au lithium: 3 V, type CR2032 (pile bouton)
Laser	Classe 1
Connexions	Casque, AUX1-IN, AUX2-IN, USB, Line-Out (chargement et lecture USB)
CD	Formats de lecture: CD audio, MP3-CD, WMA-CD, CD-R* et CD-RW* (*La lecture dépend du CD et de la qualité d'enregistrement)
USB	Formats de lecture: MP3, WMA Sortie: 5 V CC, 1A Systèmes de fichiers pris en charge: FAT 16, FAT 32 (NTFS non pris en charge) Capacité maximale du périphérique USB: 32 GB Taille de fichier maximale prise en charge: < 2 GB Nombre maximal de pistes pouvant être lu: 999 Compatible balise ID3 pour l'affichage du nom des pistes/des interprètes

### **i**

*Sous réserve de modifications techniques.*



## 21 Élimination

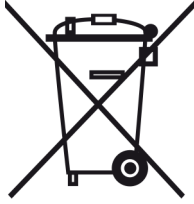

Fig. 47: Ne pas jeter avec les ordures ménagères

Les appareils portant ce symbole ne doivent pas être jetés avec les ordures ménagères. Ils doivent être déposés dans un centre de collecte destiné au recyclage d'appareils électriques et électroniques. Pour obtenir des informations sur le recyclage d'anciens appareils, veuillez vous adresser à votre municipalité, aux centres de collecte situés près de chez vous ou à la boutique dans laquelle vous avez acheté cet appareil. En éliminant correctement les appareils usagés, vous empêchez des dommages de l'environnement et ne mettez pas votre santé en danger.

Les piles/batteries peuvent contenir des métaux lourds toxiques et sont donc soumises au traitement des métaux lourds. Remettez donc les piles/batteries à un point de collecte de votre commune ou faites-les éliminer par une entreprise spécialisée.

## 22 Symboles

### Bluetooth



Fig. 48: Marquage Bluetooth

La marque et le logo Bluetooth® sont la propriété de la Bluetooth SIG, Inc. et sont utilisés sous licence par la société sonoro audio GmbH.

## 23 Déclaration de conformité

### Déclaration de conformité



Fig. 49: Marquage CE

Fabricant: sonoro audio GmbH

Nous déclarons par la présente que l'appareil sonoroStereo, de par sa conception, sa construction et son modèle, est conforme aux exigences essentielles de la directive CEM 2004/108/CE, de la directive Basse tension 2006/95/CE, de la directive R&TTE 1999/5/CE et de la directive Ecoconception 2009/125/CE, y compris les modifications en vigueur au moment de la présente déclaration.

## 24 Garantie

Les points suivants s'appliquent à la revendication des droits à la garantie, — sans que vos droits légaux ne soient limités de ce fait — :

- Il n'est possible de faire valoir des droits à la garantie que dans un délai de 2 ans maximum (1 an en Amérique du Nord et en Australie) à compter de la date d'achat.
- Pendant cette période de garantie, nous éliminons gratuitement, à notre convenance, par réparation ou remplacement de l'appareil, tous les dysfonctionnements résultant de défauts des matériaux ou de défauts de fabrication.
- En cas de réclamations, veuillez vous adresser à notre service après-vente. Vous trouverez les coordonnées (☞ « Coordonnées » à la page 109) ou sur [www.sonoro.de](http://www.sonoro.de).
- Aucune nouvelle période de garantie ne commence avec la réparation ou le remplacement de l'appareil. La période de garantie de 2 ans (1 an en Amérique du Nord et en Australie) à compter de la date d'achat reste généralement appliquée.
- Sont exclus de la garantie les piles, les dommages causés par un usage non conforme, l'usure et l'utilisation normale, ainsi que les défauts qui n'ont qu'un effet négligeable sur la valeur ou la fonctionnalité de l'appareil. En cas d'interventions n'ayant pas été effectuées par le service après-vente agréé par nous, la garantie devient également caduque.



sonoro

# sonoroSTEREO (SO-310)

---

Sistema de música estéreo con  
tecnología Bluetooth®



**DAB+**  
Digital Audio Broadcasting

 **Bluetooth®**



Instrucciones de manejo



# Índice de contenido

<b>1</b>	<b>Introducción.....</b>	<b>143</b>
<b>2</b>	<b>Para su seguridad.....</b>	<b>143</b>
	2.1 Símbolos utilizados.....	143
	2.2 Uso conforme a lo previsto.....	143
	2.3 Niños y personas con facultades limitadas.....	144
	2.4 Alimentación de corriente.....	144
	2.5 Pilas.....	144
	2.6 Láser.....	144
	2.7 Transporte.....	144
	2.8 Condiciones ambientales.....	145
	2.9 Funcionamiento.....	145
	2.10 Utilización de auriculares.....	145
	2.11 Anomalías.....	145
	2.12 Limpieza.....	145
<b>3</b>	<b>Volumen de suministro.....</b>	<b>145</b>
<b>4</b>	<b>Formatos soportados.....</b>	<b>146</b>
<b>5</b>	<b>Elementos de mando y conexiones.....</b>	<b>147</b>
<b>6</b>	<b>Pantalla.....</b>	<b>151</b>
<b>7</b>	<b>Desembalaje y puesta en marcha del aparato.....</b>	<b>152</b>
	7.1 Desembalaje del aparato.....	152
	7.2 Inserción de la pila.....	152
	7.3 Establecer la alimentación eléctrica.....	153
	7.4 Conexión de la antena.....	153
	7.5 Preparación del mando a distancia.....	153
	7.6 Conexión de los auriculares.....	153
<b>8</b>	<b>Ajuste de las funciones básicas.....</b>	<b>154</b>
	8.1 Primer encendido del aparato.....	154
	8.2 Menú de espera.....	154
	8.3 Menú de ajustes.....	155
	8.4 Ajustar el temporizador de apagado.....	156
	8.5 Ajustar el atenuador.....	156
	8.6 Ajuste del sonido.....	157
	8.6.1 Ajustar los graves y los agudos.....	157
	8.6.2 Ajuste del ecualizador.....	157
	8.7 Efecto de sonido.....	158
<b>9</b>	<b>Función de despertador.....</b>	<b>158</b>
	9.1 Ajuste de la hora del despertador.....	158
	9.2 Ajuste del tipo de alarma.....	158
	9.3 Ajuste del volumen del despertador.....	159

9.4	Ajuste de la frecuencia de repetición del despertador.....	159
9.5	Activar y desactivar el despertador.....	159
9.6	Parar el despertador después de sonar la alarma.....	159
9.7	Ajuste de la función de aplazamiento.....	160
<b>10</b>	<b>Funciones generales de reproducción de audio.....</b>	<b>160</b>
10.1	Seleccionar el modo de reproducción.....	160
10.2	Ajuste del volumen.....	160
10.3	Silenciar la reproducción.....	160
<b>11</b>	<b>Reproducción de la radio.....</b>	<b>161</b>
11.1	Radio FM.....	161
11.1.1	Búsqueda de emisoras FM.....	161
11.1.2	Guardar emisoras FM.....	162
11.1.3	Abrir una emisora FM memorizada.....	162
11.2	Radio DAB.....	162
11.2.1	Búsqueda de emisoras DAB.....	162
11.2.2	Guardar emisoras DAB.....	163
11.2.3	Abrir una emisora DAB memorizada.....	163
11.2.4	Abrir la información DAB.....	163
11.2.5	Opción DRC.....	163
<b>12</b>	<b>Reproducción de CD.....</b>	<b>164</b>
<b>13</b>	<b>Reproducción a través de Bluetooth.....</b>	<b>165</b>
13.1	Conectar y borrar dispositivos Bluetooth.....	165
13.2	Reproducción de música a través de Bluetooth.....	165
<b>14</b>	<b>Reproducción AUX.....</b>	<b>165</b>
<b>15</b>	<b>Reproducción USB.....</b>	<b>166</b>
<b>16</b>	<b>Reproducción de música relajante.....</b>	<b>166</b>
<b>17</b>	<b>Reproducción de música de muestra.....</b>	<b>166</b>
<b>18</b>	<b>Solución de problemas.....</b>	<b>168</b>
<b>19</b>	<b>Limpieza.....</b>	<b>169</b>
<b>20</b>	<b>Datos técnicos.....</b>	<b>170</b>
<b>21</b>	<b>Eliminación de residuos.....</b>	<b>171</b>
<b>22</b>	<b>Símbolos.....</b>	<b>171</b>
<b>23</b>	<b>Declaración de conformidad.....</b>	<b>171</b>
<b>24</b>	<b>Garantía.....</b>	<b>171</b>

# 1 Introducción

Muchas gracias por haber optado por la compra de un sonoroSTEREO.

Este manual de instrucciones y las indicaciones de seguridad contienen toda la información necesaria para poder utilizar el aparato de manera segura y sin problemas.

- Antes de utilizar el aparato, lea completamente este manual de instrucciones y las indicaciones de seguridad.
- Guarde el manual en un lugar seguro.
- En caso de entregar el aparato a terceros, entregue también el manual de instrucciones y las indicaciones de seguridad.
- El incumplimiento de las presentes instrucciones puede provocar lesiones graves y daños en el aparato.
- No nos hacemos responsables de los daños derivados del incumplimiento del presente manual de instrucciones.

El objetivo de las ilustraciones del presente manual de instrucciones es ayudar a comprender las operaciones.

Esperamos que disfrute de su nuevo aparato!

## Información de contacto

Dirección	sonoro audio GmbH Nordkanalallee 94 41464 Neuss Alemania
Teléfono	+49 2131 88 34 141
Fax	+49 8000 76 66 76
Correo electrónico	support@sonoro.de
Internet	www.sonoro.de

# 2 Para su seguridad

## 2.1 Símbolos utilizados

### Indicaciones de seguridad

Las indicaciones importantes de seguridad están marcadas de manera especial. Observe siempre las siguientes indicaciones para prevenir accidentes y daños en el aparato:

#### ¡ADVERTENCIA!

Indica una situación potencialmente peligrosa que puede provocar lesiones graves o incluso mortales.

#### ¡CUIDADO!

Indica una situación potencialmente peligrosa que puede provocar lesiones leves o moderadas.

#### ¡INDICACIÓN!

Indica una situación potencialmente peligrosa que puede provocar daños materiales y en el medio ambiente.

### Consejos y recomendaciones

#### *i*

*Destaca la información y las recomendaciones útiles.*

## 2.2 Uso conforme a lo previsto

Este aparato solo debe utilizarse con fines privados y no es apto para el uso profesional. El aparato se ha diseñado únicamente para los siguientes cometidos:

- Reproducción de emisoras de radio FM/DAB.
- Reproducción de CD de audio y MP3/WMA.
- Reproducción de audio desde un dispositivo USB externo.
- Reproducción de audio desde dispositivos externos conectados a través de AUX.
- Reproducción de audio desde dispositivos Bluetooth (p.ej. teléfonos móviles).
- Carga de dispositivos externos conectados a través del puerto USB.

#### *i*

*Para utilizar la función de carga, deben observarse las especificaciones del manual de instrucciones del fabricante respectivo.*

Cualquier uso que difiera de lo aquí expuesto se considerará contrario al previsto y está prohibido. No nos hacemos responsables de los daños derivados de un uso distinto al previsto.

## 2.3 Niños y personas con facultades limitadas

- No deje el aparato sin vigilancia y no lo utilice en presencia de niños o personas que no puedan evaluar los riesgos.
- Las personas (incluidos los niños) que a causa de sus facultades físicas, sensoriales o mentales o de su falta de experiencia o de conocimientos no estén en condiciones de usar el aparato de manera segura no deben utilizar este aparato sin vigilancia o indicaciones por parte de una persona responsable. Mantenga el aparato fuera del alcance de estas personas.
- Los materiales de embalaje no deben utilizarse para jugar, ya que presentan riesgos de asfixia.

## 2.4 Alimentación de corriente

Debido a que el aparato funciona con corriente eléctrica, siempre existe el riesgo de descargas eléctricas. Por ello se debe tener especialmente en cuenta lo siguiente:

- Nunca toque el enchufe con las manos mojadas.
- Cuando quiera desenchufar el enchufe de la toma de corriente, tire siempre directamente del enchufe. Nunca tire del cable, podría romperse.
- Asegúrese de que siempre se pueda acceder sin obstáculos a la toma de corriente utilizada, de modo que el enchufe se pueda desenchufar de inmediato en situaciones de emergencia.
- Preste atención a que el cable de alimentación no se tuerza, que no quede apretado y que no le pasen por encima. Coloque el cable de alimentación de modo que no se convierta en un obstáculo o que quede al alcance de los niños.
- Utilice únicamente cables prolongadores que sean compatibles con el consumo de potencia del aparato.
- Mantenga el aparato alejado de la lluvia, de la humedad y de fuentes de calor.
- Utilice el aparato únicamente si la tensión eléctrica indicada en el enchufe y en la placa de características del aparato coinciden con la tensión de su toma de corriente. Una tensión incorrecta puede destruir el aparato.
- Para evitar peligros de incendio, desenchufe el aparato por completo de la red eléctrica cuando no lo utilice durante un período de tiempo prolongado. Para ello tire del enchufe para desenchufarlo de la toma de corriente.

## 2.5 Pilas

- Quite las pilas/baterías del compartimiento para pilas en cuanto se hayan descargado o si no tiene previsto utilizar el aparato durante un período de tiempo prolongado.
- No arroje las pilas/baterías al fuego y nunca las someta a altas temperaturas.
- No intente recargar las pilas. No intente abrir las pilas/baterías o ponerlas en corto circuito, ya que existe el riesgo de que exploten.
- El fluido que escapa de las pilas en caso de uso incorrecto puede ocasionar irritaciones en la piel. Si se entra en contacto con el fluido, enjuague la piel con agua abundante. Si el fluido entra en contacto con los ojos, no los frote; enjuágelos de inmediato con agua durante 10 minutos y visite sin demora a un médico.
- Utilice únicamente pilas del mismo tipo o equivalentes ya que de lo contrario existe el riesgo de que exploten.
- El producto o el mando a distancia pueden contener una pila de tipo botón que puede ser ingerida. ¡La pila debe mantenerse fuera del alcance de los niños en todo momento! Si se la tragan, podrían sufrir lesiones graves o incluso morir. La pila puede ocasionar quemaduras internas graves en tan solo dos horas después de la ingestión.

## 2.6 Láser



Fig. 1: Láser

Este aparato está clasificado como aparato láser de Clase 1. Los rayos láser pueden causar lesiones en los ojos. Por lo tanto, se debe tener en cuenta lo siguiente:

- Nunca intente desarmar el aparato.
- Para evitar peligros: delegue las tareas de mantenimiento y reparación únicamente al fabricante o a su servicio al cliente.

## 2.7 Transporte

- Para evitar daños en el medio colocado, quítelo del aparato antes de su transporte/envío.
- Durante el desplazamiento en un vehículo, guarde el aparato de modo que no ponga en peligro a los ocupantes.
- Si envía el aparato, guárdelo en el embalaje original. Para ello conserve el embalaje.



## 2.8 Condiciones ambientales

Para que el aparato funcione de manera segura, es necesario que las condiciones ambientales sean adecuadas. Preste atención a lo siguiente:

- Proteja el aparato contra las influencias meteorológicas. No lo utilice nunca al aire libre ni lo coloque en lugares donde esté muy expuesto al sol.
- No coloque nunca el aparato en las inmediaciones de focos de fuego y calor, como p.ej. velas encendidas, placas eléctricas, hornos, etc.
- Coloque el aparato de manera que haya siempre una alimentación de aire suficiente. De esta manera evitará que se acumule calor en el interior del aparato. Deje siempre una distancia de, como mínimo, 10 cm entre el aparato y los demás objetos o paredes.
- Proteja el aparato contra las sacudidas mecánicas fuertes y colóquelo encima de bases estables.
- Proteja el mando a distancia contra las influencias meteorológicas, la humedad y las altas temperaturas (p.ej. de la luz directa del sol).
- Proteja el aparato contra las salpicaduras y las gotas de agua. No coloque nunca recipientes llenos de líquido al lado o encima del aparato.

## 2.9 Funcionamiento



Fig. 2: Subwoofer

- No toque ni ejerza presión sobre el subwoofer que hay en la parte inferior del aparato (). Ya que podría romperse el altavoz.
- No intente introducir ningún objeto distinto de los CD admitidos en la ranura para CD del aparato. Los formatos especiales dañarían el aparato.
- No utilice soportes distintos a los especificados en este manual.
- Las patas de goma del aparato pueden dejar manchas en determinadas superficies. Por este motivo, debe utilizarse una base adecuada.

## 2.10 Utilización de auriculares

- Disminuya siempre el volumen del aparato antes de colocarse los auriculares. No aumente el volumen al nivel deseado hasta que no se haya colocado correctamente los auriculares.
- No establezca un volumen demasiado alto cuando escuche con auriculares. Si se presenta un ruido continuo o un sonido de fondo en los oídos (tintineo) disminuya el volumen o suspenda el uso de los auriculares.
- Aunque sus auriculares estén fabricados para permitir que perciba los sonidos externos, nunca ajuste el volumen a un nivel tan alto que no le permita continuar percibiendo el entorno.

## 2.11 Anomalías

Si el aparato presenta alguna anomalía, no intente repararlo por cuenta propia.

- Para evitar peligros de descarga eléctrica en caso de producirse daños en la clavija de red, el adaptador o el cable de alimentación del aparato, su sustitución deberá encargarse al fabricante o a su servicio de atención al cliente.
- Si penetra líquido en el aparato o si el aparato ha caído al suelo o ha resultado dañado de otra manera, deberá encargar su revisión a un distribuidor especializado autorizado. Desenchufe el aparato de la red eléctrica y póngase en contacto con un distribuidor especializado autorizado.

## 2.12 Limpieza

- Limpie el aparato únicamente por fuera con un paño seco y suave. No utilice bajo ningún motivo productos de limpieza abrasivos o con solventes, ya que estos atacan la superficie del aparato.
- En caso de suciedad extrema, frote el aparato con un paño ligeramente humedecido y séquelo con un paño seco y suave.

## 3 Volumen de suministro

El volumen de suministro del sonoroSTEREO incluye los accesorios necesarios para recibir las frecuencias de radio y para conectar otros aparatos.

- sonoroSTEREO con funda protectora
- Mando a distancia
- Dos pilas de botón (CR2032, 3 V)
- Cable de alimentación (CE y Reino Unido)
- Antena FM/DAB
- Guantes
- Manual de instrucciones

---

## 4 Formatos soportados

### Formatos de CD admitidos

#### ¡INDICACIÓN!

#### **Daños materiales debido a un CD de formato incorrecto!**

Si intenta introducir un MiniDisc, el aparato podría resultar dañado.

- Utilice únicamente los formatos de CD admitidos.

- Compact Disc Digital Audio CD-DA
- CD-R
- CD-RW

### Formatos de audio admitidos

- CD-DA
- MP3
- WMA

## 5 Elementos de mando y conexiones

Vista frontal del sonoroSTEREO

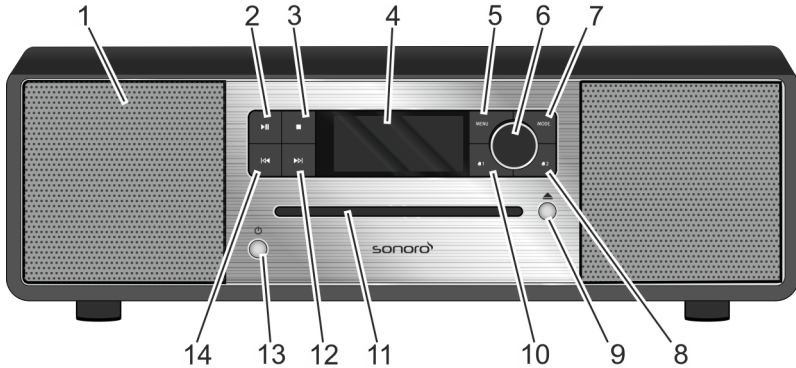









Fig. 3: Vista frontal del sonoroSTEREO

Nº (Fig. 3)	Nombre	Función
1	Altavoz	Salida de los altavoces.
2	Reproducción / pausa 	CD/USB: iniciar y pausar la reproducción.
3	Parar 	CD/USB: finalizar la reproducción. DAB y FM: botón de información.
4	Pantalla LCD	Cuando el aparato está apagado, se muestran la fecha y la hora actuales. Cuando el aparato está encendido, muestra información sobre el modo seleccionado.
5	MENU	Abrir y guardar/cerrar las opciones del menú.
6	Botón de control	<ul style="list-style-type: none"> <li>■ Girar: ajustar el volumen, la emisora FM/DAB y la alarma; navegación.</li> <li>■ Pulsar: confirmar los submenús, lista de emisoras FM/DAB, iniciar y parar la reproducción de audio, parar la alarma.</li> <li>■ Mantener pulsado y luego girar: seleccionar manualmente la frecuencia FM/DAB.</li> </ul>
7	MODE	Ir al siguiente modo de reproducción.
8	Alarma 2 	<ul style="list-style-type: none"> <li>■ Pulsar: activar y desactivar la alarma 2, parar la alarma.</li> <li>■ Mantener pulsado: ajustar la alarma.</li> </ul>
9	Expulsar 	Expulsar el CD.
10	Alarma 1 	<ul style="list-style-type: none"> <li>■ Pulsar: activar y desactivar la alarma 1, parar la alarma.</li> <li>■ Mantener pulsado: ajustar la alarma.</li> </ul>
11	Ranura para CD	Insertar un CD cuando el aparato está encendido o en el modo de espera.
12	Avance 	<ul style="list-style-type: none"> <li>■ Pulsar: navegar por las opciones del menú; buscar emisoras FM/DAB; ir a la siguiente pista de un CD, USB, música relajante o música de muestra.</li> <li>■ Mantener pulsado: avanzar rápidamente.</li> </ul>

Nº (Fig. 3)	Nombre	Función
13	En espera 	Encender y apagar el aparato. Parar la alarma.
14	Retroceso 	<ul style="list-style-type: none"> <li>■ Pulsar: navegar por las opciones del menú; buscar emisoras FM/DAB; ir a la pista anterior de un CD, USB, música relajante o música de muestra.</li> <li>■ Mantener pulsado: retroceder rápidamente.</li> </ul>

## Vista posterior del sonoroSTEREO

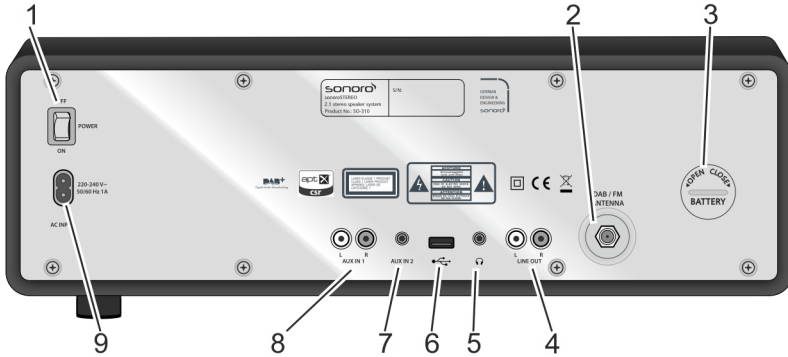

Fig. 4: Vista posterior del sonoroSTEREO

Nº (Fig. 4)	Nombre	Función
1	Interruptor de encendido y apagado	Permite encender y apagar el aparato.
2	DAB/FM ANTENNA	Conexión para la antena suministrada o para una antena externa.
3	Compartimento de la pila	La pila (pila de botón CR2032, 3 V) permite conservar la hora cuando se produce un fallo eléctrico.
4	LINE OUT	Conexión para reproducir dispositivos de audio externos.
5	Auriculares	Conexión para los auriculares.
6	Puerto USB	Conexión para una memoria USB o un cable USB. Conexión para cargar dispositivos externos utilizando un cable USB.
7	AUX IN 2	Conexión para dispositivos de audio externos (jack de 3,5 mm).
8	AUX IN 1	Conexión para dispositivos de audio externos (RCA).
9	AC INPUT	Conexión de 100 a 240 V para el cable de corriente suministrado.

## Mando a distancia

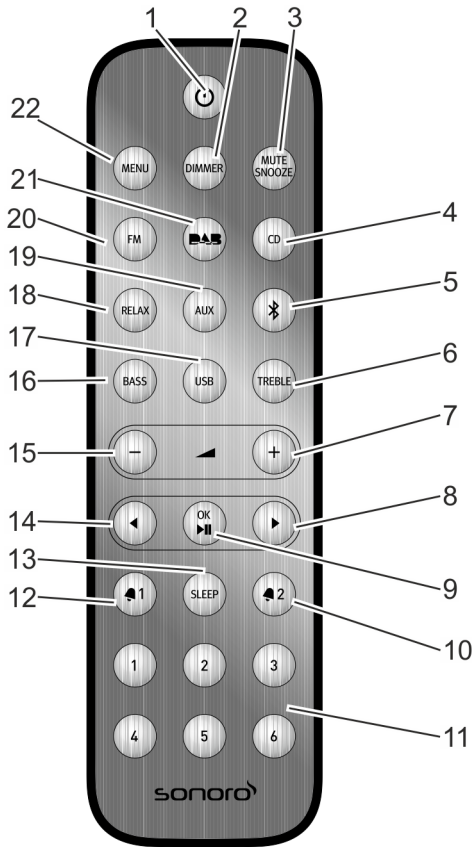



Fig. 5: Mando a distancia

Nº (Fig. 5)	Botón	Función
1	En espera	Encender y apagar el aparato.
2	DIMMER	Encender y apagar el atenuador. Configurar el atenuador.
3	MUTE SNOOZE	<ul style="list-style-type: none"> <li>■ Pulsar brevemente (en el modo de reproducción): activar y desactivar el sonido (silenciamiento).</li> <li>■ Pulsar brevemente (en el modo de despertador): activar el aplazamiento del despertador (snooze).</li> <li>■ Mantener pulsado: abrir el menú [<i>Snooze setting</i>] para ajustar el tiempo de aplazamiento del despertador</li> </ul>
4	CD	Seleccionar la reproducción de CD; pulsar brevemente (en el modo de CD): mostrar las etiquetas ID3.
5	Bluetooth	Seleccionar la función Bluetooth.
6	TREBLE	Ajustar los agudos.

Nº (Fig. 5)	Botón	Función
7	VOL ▲+	En todos los modos de reproducción: subir el volumen.
8	Avance ►	Buscar emisoras y navegar por los menús.
9	OK, reproducción/pausa ►	Confirmar los ajustes seleccionados en el menú. Iniciar y pausar la reproducción de la pista seleccionada.
10	Alarma 2 🔔 2	<ul style="list-style-type: none"> <li>■ Pulsar: activar y desactivar la alarma 2, parar la alarma.</li> <li>■ Mantener pulsado: ajustar la alarma.</li> </ul>
11	Posiciones de memoria 1-6	<ul style="list-style-type: none"> <li>■ Memoria de emisoras.</li> <li>■ En el modo de reproducción USB (si el dispositivo contiene carpetas MP3):               <ul style="list-style-type: none"> <li>- Posición 1: seleccionar la carpeta anterior</li> <li>- Posición 2: seleccionar la carpeta siguiente</li> </ul> </li> </ul>
12	Alarma 1 🔔 1	<ul style="list-style-type: none"> <li>■ Pulsar: activar y desactivar la alarma 1, parar la alarma.</li> <li>■ Mantener pulsado: ajustar la alarma.</li> </ul>
13	SLEEP	<ul style="list-style-type: none"> <li>■ Activar y desactivar el apagado automático (temporizador de apagado).</li> <li>■ Pulsar brevemente (en el modo de espera): encender el aparato.</li> </ul>
14	Retrosceso ◀	Buscar emisoras y navegar por los menús.
15	VOL ▼-	En todos los modos de reproducción: bajar el volumen.
16	BASS	Ajustar los graves.
17	USB	Seleccionar el modo de reproducción USB. Cambiar entre la información sobre el intérprete y el título (si está disponible).
18	RELAX	Seleccionar la música relajante guardada.
19	AUX	Seleccionar la entrada AUX.
20	FM	<ul style="list-style-type: none"> <li>■ Activar la radio FM.</li> <li>■ Pulsar brevemente (en el modo FM): activar y desactivar el RDS.</li> </ul>
21	DAB 	<ul style="list-style-type: none"> <li>■ Activar la radio DAB.</li> <li>■ Pulsar brevemente (en el modo DAB): cambiar la información DAB.</li> </ul>
22	MENU	Abrir y cerrar el menú.

## 6 Pantalla

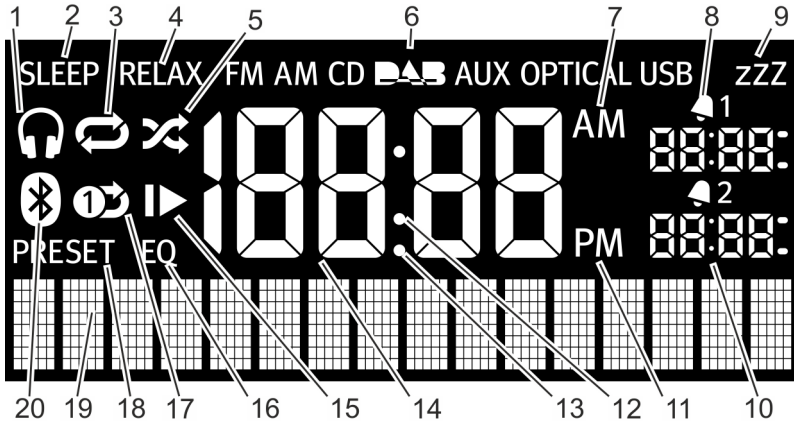

Fig. 6: Pantalla

Nº (Fig. 6)	Icono	Función
1	Auriculares	Los auriculares están conectados.
2	Sleep	El temporizador de apagado está activado.
3	Repetir	CD: repetir todas las pistas del CD.
4	Relax	Está activado el modo de relajación.
5	Aleatorio	CD: mezclar el orden de reproducción de las pistas.
6	FM/AM/CD/DAB/AUX/USB	Indica el modo de funcionamiento seleccionado.
7	AM	Información adicional sobre la hora en el modo de 12 horas.
8	Alarma 1	Indica la hora ajustada para la alarma 1.
9	Repetición del despertador	Está activada la función de repetición del despertador.
10	Alarma 2	Indica la hora ajustada para la alarma 2.
11	PM	Información adicional sobre la hora en el modo de 12 horas.
12	Dos puntos	Parpadea al ritmo de los segundos de la hora.
13	Punto	Para la gama de frecuencias FM.
14	Hora	Indica la hora actual.
15	Reanudar	CD: reanudar la reproducción.
16	EQ	Ecuilizador para adaptar el sonido a sus preferencias.
17	Repetir una	CD: repetir una pista.
18	Preset	Memoria de emisoras
19	Campo de texto inferior	Visualización de la fecha, los menús, las frecuencias, etc.
20	Bluetooth	El Bluetooth está activado.

## 7 Desembalaje y puesta en marcha del aparato

Únicamente deben utilizarse cables de conexión y aparatos externos que se correspondan con el presente aparato en términos de seguridad y de compatibilidad electromagnética y blindaje.

### 7.1 Desembalaje del aparato

Todas las piezas del aparato se suministran en una caja.

#### ⚠ ¡ADVERTENCIA!

##### **Peligro de asfixia si se juega con el material de embalaje!**

Si el material de embalaje se utiliza para jugar existe peligro de asfixia.

- Guarde el material de embalaje fuera del alcance de los niños y las personas que no puedan evaluar el peligro existente.

1. Extraiga el aparato y todos los accesorios del embalaje y compruebe que el contenido esté completo y en perfecto estado.

#### *i*

*Si encuentra algún daño, contacte inmediatamente con la tienda donde compró el aparato o con el servicio de atención al cliente de sonoro (véase «Información de contacto» en la página 143).*

2. Coloque el aparato en un lugar adecuado y extraiga el plástico protector de la pantalla.

#### *i*

*Observe las indicaciones de seguridad relativas a las condiciones ambientales («Capítulo 2 «Para su seguridad» en la página 143).*

- 3.

#### ⚠ ¡INDICACIÓN!

**Daños en el subwoofer!**

Extraiga la cubierta del subwoofer teniendo mucho cuidado de no tocarlo.

### 7.2 Inserción de la pila

La pila garantiza que el reloj continúe funcionando en caso de producirse un fallo eléctrico.

#### ⚠ ¡ADVERTENCIA!

##### **Peligro de lesiones debido a una manipulación incorrecta de las pilas!**

Si las pilas no se manipulan correctamente, podría producirse una explosión y alguien podría resultar herido.

- No intente recargar, abrir ni cortocircuitar las pilas, ya que podrían explotar.
- No permita que las pilas resulten dañadas o se deformen bajo ningún concepto.
- No arroje nunca las pilas al fuego ni las exponga a altas temperaturas.
- Guarde las pilas fuera del alcance de los niños. Podrían tragárselas.
- Si no se utilizan correctamente, podría producirse un derrame de líquido y provocarle irritaciones en la piel. Si se produce contacto:
  - Lave el líquido con abundante agua.
  - No se frote los ojos. Enjuáguelos con abundante agua durante 10 minutos y busque ayuda médica inmediatamente.

#### ⚠ ¡INDICACIÓN!

##### **Peligro de daños materiales debido a una manipulación incorrecta de las pilas!**

La manipulación incorrecta de las pilas puede provocar daños en el aparato.

- No introduzca las pilas del revés. Preste atención a la polaridad.

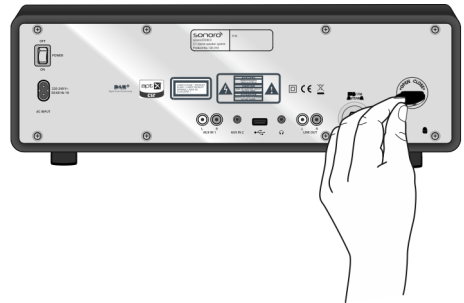

Fig. 7: Inserción de la pila

1. Abra la tapa del compartimento de la pila en la parte trasera del aparato con una moneda pequeña (Fig. 7).
2. Introduzca la pila suministrada con la inscripción encima.
3. Coloque la tapa del compartimento de la pila y ciérrela con una moneda pequeña.



## 7.3 Establecer la alimentación eléctrica

El aparato recibe la alimentación eléctrica por medio del cable de alimentación suministrado. La fuente de alimentación está integrada en el propio aparato.

### ⚠ ¡ADVERTENCIA!

#### Peligro de lesiones debido a una manipulación incorrecta!

La manipulación incorrecta del cable de alimentación implica peligro de descarga eléctrica.

- El cable de alimentación debe extraerse recto de la toma de corriente.

### ⚠ ¡INDICACIÓN!

#### Daños materiales debido a una conexión de tensión incorrecta!

Si los valores de conexión sobrepasan los valores máximos admisibles del aparato, este puede resultar dañado.

- Utilice únicamente el cable de alimentación suministrado.
  - No utilice el aparato si la tensión eléctrica especificada no coincide con la tensión de la toma de corriente.
1. Conecte la clavija de conexión del cable de alimentación a la conexión eléctrica que hay en la parte trasera del aparato.
  2. Conecte la clavija de red a la toma de corriente.

## 7.4 Conexión de la antena

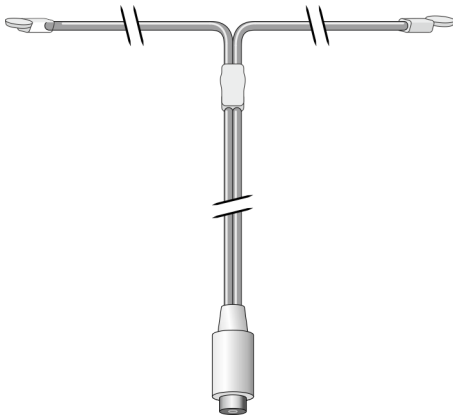

Fig. 8: Conexión de la antena

Para poder recibir emisoras de radio FM y DAB, se necesita la antena que se incluye en el volumen de suministro.

1. Enrosque la antena FM/DAB suministrada a la conexión para antena DAB/FM que hay en la parte trasera del aparato.
2. Despliegue la antena y orientela hasta encontrar la recepción óptima.

### i

Para recibir correctamente las frecuencias FM/DAB, los dos extremos de la antena y el cable de conexión deben formar una "T" (dipolo) (Fig. 8).

Para que la recepción sea incluso mejor, el aparato también puede conectarse a una toma de antena doméstica adecuada.

## 7.5 Preparación del mando a distancia

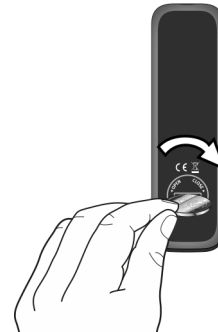

Fig. 9: Introducir la pila en el mando a distancia

1. Abra el compartimento de la pila del mando a distancia (Fig. 9).
2. Introduzca la pila de botón suministrada (CR2032, 3 V) con la inscripción (+) encima.
3. Cierre el compartimento de la pila.

## 7.6 Conexión de los auriculares

El aparato permite conectar unos auriculares con un conector jack de 3,5 mm (no incluidos en el volumen de suministro).

### ⚠ ¡ADVERTENCIA!

#### Peligro de lesiones debido a un uso incorrecto de los auriculares!

El uso incorrecto de los auriculares puede provocar accidentes graves y daños en la salud.

- Cuando utilice auriculares, no suba el volumen excesivamente.
1. Gire el botón de control hacia la izquierda para bajar el volumen al mínimo.

2. Conecte la clavija de los auriculares a la entrada de auriculares que hay en la parte trasera del aparato.
3. Gire el botón de control lentamente hacia la derecha para subir el volumen.
5. Gire el botón de control para ajustar los minutos.
6. Pulse el botón de control para confirmar el ajuste.
  - ⇒ La hora está ajustada.

## 8 Ajuste de las funciones básicas

Los distintos menús permiten configurar las funciones y los parámetros del aparato.

### 8.1 Primer encendido del aparato

La primera vez que se enciende el aparato, en la pantalla LCD se muestra la hora y el mensaje [Tune to FM RDS station to set time & date].

#### i

En el modo FM/DAB, la fecha y la hora se ajustan automáticamente (si no se ha desactivado esta función).

### 8.2 Menú de espera

En el menú de espera se pueden realizar los siguientes ajustes:

- Ajustar la hora manualmente.
- Ajustar la fecha manualmente.
- Activar y desactivar la visualización de la fecha en la pantalla.

El procedimiento de ajuste es el mismo para todas las funciones.

#### Ajustar la hora manualmente

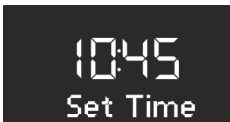

Fig. 10: Ajuste de la hora

1. En el modo de espera, pulse el botón [MENU] del aparato o del mando a distancia.
  - ⇒ En la pantalla aparecerá el menú [Set Time] (Fig. 10).
2. Pulse el botón de control para ajustar las horas.
  - ⇒ La indicación de las horas parpadeará.
3. Gire el botón de control para ajustar las horas.
4. Pulse el botón de control para confirmar el ajuste.
  - ⇒ La indicación de los minutos parpadeará.

#### i

Los botones [Avance] y [Retroso] permiten cambiar entre las indicaciones de las horas y los minutos.

#### i

Una vez transcurridos 10 segundos sin hacer nada, el aparato pasa automáticamente al modo de espera sin guardar los ajustes.

#### Ajustar la fecha manualmente

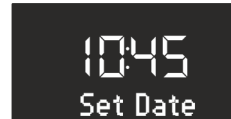

Fig. 11: Ajuste de la fecha

1. En el modo de espera, pulse el botón [MENU] del aparato o del mando a distancia.
  - ⇒ En la pantalla aparecerá el menú [Set Time] (Fig. 10).
2. Gire el botón de control hasta que en la pantalla aparezca [Set Date].
3. Pulse el botón de control.
  - ⇒ Ahora puede ajustar la fecha girando el botón de control.

#### i

Pulse el botón de control para cambiar entre las indicaciones del día, el mes y el año.

## Activar y desactivar la visualización de la fecha



Fig. 12: Activar y desactivar la visualización de la fecha

1. En el modo de espera, pulse el botón *[MENU]* del aparato o del mando a distancia.
  - ⇒ En la pantalla aparecerá el menú *[Set Time]* (Fig. 10).
2. Gire el botón de control hasta que en la pantalla aparezca *[Display Date]*.
3. Pulse el botón de control.
  - ⇒ Ahora puede activar y desactivar la visualización de la fecha.

### 8.3 Menú de ajustes

Cuando el aparato está encendido, el menú *[Settings]* permite realizar los ajustes siguientes:

- Ajustar el formato de la hora.
- Ajustar el formato de la fecha.
- Ajustar el temporizador de apagado.
- Ajustar el brillo de la pantalla.
- Ajustar la actualización automática de la fecha y la hora.
- Ajustar el idioma de la pantalla.
- Activar y desactivar la música de muestra.
- Restablecer la configuración de fábrica del aparato.

Para realizar los ajustes, proceda tal como se explica a continuación:

1. Pulse el botón *[MENU]* de la parte frontal del aparato o del mando a distancia para acceder al submenú correspondiente.
2. Gire el botón de control o pulse los botones *[Avance]* y *[Retroceso]* para navegar por las distintas opciones del menú.
3. Para abrir la opción de menú seleccionada, pulse brevemente el botón de control o el botón *[OK]* del mando a distancia.
4. Para salir del menú, pulse brevemente el botón *[MENU]* del aparato o del mando a distancia.

#### **i**

Si no se realizan más operaciones, el menú se cerrará y la pantalla regresará al modo original.

## Ajustar el formato de la hora



Fig. 13: Ajustar el formato de la hora

Se pueden seleccionar dos formatos: 12 horas y 24 horas. En el formato de 12 horas se utilizan las indicaciones *[AM]* y *[PM]* para señalar el momento del día.

## Ajustar el formato de la fecha

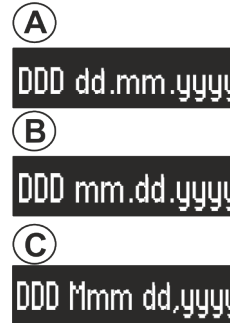

Fig. 14: Ajustar el formato de la fecha

Se pueden seleccionar tres formatos de fecha diferentes (Fig. 14/A, B und C) y el día actual. Están disponibles las opciones siguientes:

- A: día actual, día, mes, año.
- B: día actual, mes, día, año.
- C: día actual, mes (texto), día, año.

## Ajustar el temporizador de apagado

El menú *[Settings]* permite modificar los ajustes del temporizador de apagado (véase el [🔗 Capítulo 8.4 »Ajustar el temporizador de apagado«](#) en la página 156).

## Ajustar el brillo de la pantalla

El menú *[Settings]* permite modificar la intensidad de la luz de fondo de la pantalla (véase el [🔗 Capítulo 8.5 »Ajustar el atenuador«](#) en la página 156).

## Ajustar la actualización automática de la fecha y la hora



Fig. 15: Ajustar la actualización automática

El submenú *[Clock Update]* permite seleccionar la actualización automática. Cuando esta función está activada, la fecha y la hora se sincronizan automáticamente en los modos radio FM y radio DAB (Fig. 15).

### Ajustar el idioma de la pantalla

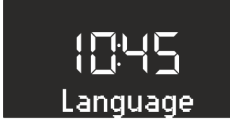

Fig. 16: Ajustar el idioma

Se puede seleccionar el idioma de los menús y de las indicaciones de reproducción (Fig. 16). Se pueden seleccionar los siguientes idiomas:

- Inglés et
- Alemán.

### Activar y desactivar la música de muestra

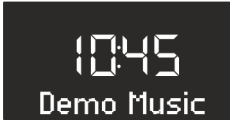

Fig. 17: Activar y desactivar la música de muestra

Se puede activar y desactivar la función de música de muestra (Fig. 17).

### Restablecer la configuración de fábrica del aparato

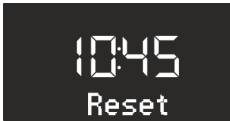

Fig. 18: Restablecer la configuración de fábrica

En caso necesario, se pueden restablecer los valores de fábrica de todos los ajustes, como el idioma, los formatos de la hora o las emisoras memorizadas (Fig. 18).

## 8.4 Ajustar el temporizador de apagado

El temporizador de apagado es una función automática que pone el aparato en el modo de espera cuando ha transcurrido el tiempo ajustado.

### Activar el temporizador de apagado



Fig. 19: Activar y desactivar el temporizador de apagado

1. Pulse el botón *[SLEEP]* del mando a distancia.

- ⇒ En la pantalla aparecerá el icono *[SLEEP]* (Fig. 19/1).

### Desactivar el temporizador de apagado

2. Para desactivar el temporizador de apagado, vuelva a pulsar el botón *[SLEEP]*.

- ⇒ El icono desaparecerá de la pantalla.

### i

Quando el aparato se apaga con el temporizador de apagado, la próxima vez que vuelve a encenderse carga el último modo utilizado.

### Ajustar el tiempo del temporizador de apagado



Fig. 20: Ajustar el tiempo del temporizador de apagado

1. Mantenga pulsado el botón *[SLEEP]* del mando a distancia.

### i

Como alternativa, vaya al menú *[Settings]* y gire el botón de control hasta que se muestre *[Sleep Timer]* en la pantalla. Pulse el botón de control para confirmar la selección.

- ⇒ En la pantalla se mostrará el temporizador de apagado (Fig. 20) y el icono *[SLEEP]* parpadeará (Fig. 20/1).

2. Gire el botón de control para seleccionar la duración del temporizador (Fig. 20/2).

### i

La duración máxima son 120 minutos.

3. Pulse el botón de control para confirmar los ajustes.

- ⇒ Cuando haya transcurrido el tiempo ajustado, la reproducción se cerrará progresivamente.

## 8.5 Ajustar el atenuador

El atenuador permite ajustar la luz de fondo de la pantalla.



Fig. 21: Ajustar el atenuador

1. Mantenga pulsado el botón [DIMMER] del mando a distancia durante aproximadamente 2 segundos.

### i

Como alternativa, vaya al menú [Settings] y gire el botón de control hasta que se muestre [Brightness Level] en la pantalla. Pulse el botón de control para confirmar la selección.

- ⇒ En la pantalla aparecerá [Light High] (Fig. 21/ A).
2. Gire el botón de control para seleccionar el nivel de brillo de 8–15.
  3. Pulse el botón de control o el botón [OK] del mando a distancia para confirmar el ajuste.
    - ⇒ En la pantalla aparecerá [Light Low] (Fig. 21/B).
  4. Gire el botón de control para seleccionar el nivel de brillo de 1–8.
  5. Pulse el botón de control o el botón [OK] del mando a distancia para confirmar el ajuste.

### i

La luz de fondo se adapta automáticamente a la iluminación ambiente.

## 8.6 Ajuste del sonido

### 8.6.1 Ajustar los graves y los agudos

Cuando el aparato está encendido, puede ajustar los graves y los agudos para adaptar la reproducción de audio a sus preferencias.

#### Ajuste con el mando a distancia



Fig. 22: Ajuste del sonido

1. Pulse el botón [Bass] o [Treble] del mando a distancia.

2. Para ajustar los graves, seleccione [Bass] (Fig. 22/A) y pulse el botón [VOL +] o [VOL -].
3. Para ajustar los agudos, seleccione [Treble] (Fig. 22/B) y pulse el botón [VOL +] o [VOL -].
4. Pulse el botón [OK] o espere 10 segundos para confirmar el ajuste.

#### Ajuste con el aparato

1. Pulse el botón [MENU] de la parte delantera del aparato.
2. Gire el botón de control hasta que en la pantalla aparezca [Bass] o [Treble].
3. Pulse el botón de control para confirmar la selección.
4. Para ajustar los graves, seleccione [Bass] y gire el botón de control. Para ajustar los agudos, seleccione [Treble] y gire el botón de control.
5. Pulse el botón de control o espere 10 segundos para confirmar el ajuste.

## 8.6.2 Ajuste del ecualizador

### Activar y desactivar el ecualizador

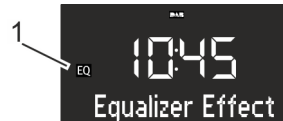

Fig. 23: Ajuste del ecualizador

1. Cuando el aparato esté encendido, pulse el botón [MENU].
2. Gire el botón de control hasta que en la pantalla aparezca [Equalizer Effect] (Fig. 23).
3. Pulse el botón de control para confirmar la selección.
4. Gire el botón de control para seleccionar un ajuste predeterminado.

Se pueden seleccionar los siguientes ajustes predeterminados:

- Graves máximos (Bass MAX)
- Voz máxima (Voice MAX)
- Agudos máximos (Treble MAX)

5. Pulse el botón de control para confirmar la selección.

⇒ En la pantalla aparecerá el icono [EQ] (Fig. 23/1).

## Desactivar el ecualizador

7. En el submenú *[Equalizer Effect]*, gire el botón de control hasta que en la pantalla aparezca *[Equalizer Off]*.
8. Pulse el botón de control para confirmar la selección.
  - ⇒ El icono *[EQ]* desaparecerá de la pantalla.

## 8.7 Efecto de sonido

### Activar el efecto de sonido

1. Cuando el aparato esté encendido, pulse el botón *[MENU]*.
2. Gire el botón de control hasta que en la pantalla aparezca *[Equalizer Effect]* (Fig. 23).
3. Pulse el botón de control para confirmar la selección.
4. Gire el botón de control hasta que en la pantalla aparezca *[Max. Stereo]*.
5. Pulse el botón de control para confirmar la selección.
6. Gire el botón de control hasta que en la pantalla aparezca *[Max. Stereo On]*.
7. Pulse el botón de control para confirmar la selección.
  - ⇒ El efecto de sonido está activado.

### Desactivar el efecto de sonido

8. En el submenú *[Max. Stereo]*, gire el botón de control hasta que en la pantalla aparezca *[Max. Stereo Off]*.
9. Pulse el botón de control para confirmar la selección.
  - ⇒ El efecto de sonido está desactivado.

## 9 Función de despertador

El aparato permite utilizar como despertador la radio FM/DAB, el CD, la música relajante o los sonidos de alarma.

Para realizar los ajustes, debe mantenerse pulsado el botón *[Alarma 1]* o *[Alarma 2]* de la parte delantera del aparato o del mando a distancia.

Las funciones del despertador también se pueden ajustar cuando el aparato está en el modo de espera. El menú de configuración de la alarma está estructurado de la siguiente manera:

»Ajustar la hora del despertador

- Ajustar el tipo de alarma
- Ajustar el volumen del despertador
- Ajustar la frecuencia de repetición del despertador
- Final«

### i

Si, cuando se está ajustando la alarma, no se realiza ninguna operación durante aproximadamente 10 segundos, se cierra sin guardar los cambios realizados.

## 9.1 Ajuste de la hora del despertador



Fig. 24: Ajuste de la alarma 1

1. Mantenga pulsado el botón *[Alarma 1]* o *[Alarma 2]*.
  - ⇒ En la pantalla aparecerá el menú *[Set Alarm 1 Time]* (Fig. 24) o *[Set Alarm 2 Time]*.
2. Gire el botón de control para ajustar las horas.
3. Pulse el botón de control para confirmar la selección.
  - ⇒ La indicación de los minutos parpadeará.
4. Gire el botón de control para ajustar los minutos.
5. Pulse el botón de control para confirmar la selección.

### i

Los botones *[Avance]* y *[Retroseso]* permiten cambiar entre las indicaciones de las horas y los minutos.

- ⇒ La hora de la alarma está ajustada.

## 9.2 Ajuste del tipo de alarma

Después de ajustar y confirmar la hora del despertador, se puede seleccionar el tipo de alarma (Fig. 25).



Fig. 25: Ajuste del tipo de alarma

1. Gire el botón de control para seleccionar el soporte que quiera utilizar:

FM	Seleccione la posición de memoria FM correspondiente a la emisora que quiera utilizar para el despertador.
DAB	DAB Seleccione la posición de memoria DAB correspondiente a la emisora que quiera utilizar para el despertador.
CD	Seleccione la pista del CD que quiera utilizar para el despertador.
Relax Music	Seleccione la melodía de música relajante que quiera utilizar para el despertador.
Ringtone	Seleccione el tono de alarma de la memoria que quiera utilizar para el despertador.

2. Pulse el botón de control o el botón [OK] del mando a distancia para confirmar la selección.

⇒ El tipo de alarma está ajustado.

### 9.3 Ajuste del volumen del despertador

Después de ajustar y confirmar el tipo de alarma, se puede ajustar el volumen del despertador (Fig. 26).



Fig. 26: Ajuste del volumen del despertador

1. Gire el botón de control para seleccionar el volumen que desee.
2. Pulse el botón de control o el botón [OK] del mando a distancia para confirmar el ajuste.
  - ⇒ El volumen del despertador está ajustado.

## i

La alarma empieza a sonar siempre con el volumen mínimo y lo incrementa gradualmente hasta alcanzar el volumen ajustado.

### 9.4 Ajuste de la frecuencia de repetición del despertador

Después de ajustar y confirmar el volumen del despertador, se puede ajustar la frecuencia de repetición (Fig. 27).

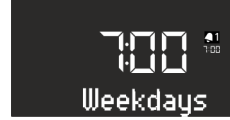

Fig. 27: Ajuste de la frecuencia de repetición del despertador

1. Gire el botón de control para seleccionar la frecuencia de repetición que desee. Se pueden seleccionar las siguientes opciones:

- Once (una vez)
- Daily (a diario)
- Weekends (fines de semana)
- Weekdays (entre semana)

2. Pulse el botón de control o el botón [OK] del mando a distancia para confirmar el ajuste.

⇒ La frecuencia de repetición del despertador está ajustada.

### 9.5 Activar y desactivar el despertador

#### Activar el despertador

1. Para activar el despertador, pulse brevemente el botón [Alarma 1] o [Alarma 2] de la parte delantera del aparato o del mando a distancia.

#### Desactivar el despertador

2. Para desactivar el despertador, vuelva a pulsar brevemente el botón [Alarma 1] o [Alarma 2].

### 9.6 Parar el despertador después de sonar la alarma

1. Para parar la alarma, pulse uno de los botones que se indican a continuación:

- [Alarma 1]
- [Alarma 2]
- Botón de control
- [En espera]

⇒ La alarma permanecerá activada para el siguiente día, excepto si se ha configurado para una sola vez.

2. Para parar provisionalmente el despertador y hacer que vuelva a sonar al cabo del tiempo ajustado (aplazamiento/snooze), pulse el botón **[SNOOZE]** del mando a distancia.

## i

Como alternativa, cuando suene la alarma, gire el botón de control para seleccionar el tiempo de aplazamiento del despertador y luego púlselo para confirmarlo.

- ⇒ En la pantalla se muestra el tiempo restante para que vuelva a sonar la alarma. Una vez transcurrido ese tiempo, la alarma volverá a sonar.

## 9.7 Ajuste de la función de aplazamiento



Fig. 28: Ajuste de la función de aplazamiento

1. En el modo de espera, pulse brevemente el botón **[SNOOZE]** del mando a distancia. Cuando el aparato esté encendido, mantenga pulsado el botón **[SNOOZE]** del mando a distancia hasta que aparezca el submenú Snooze (Fig. 28).
  - ⇒ En la pantalla aparecerá el icono **[Snooze]** (Fig. 28/1).
2. Gire el botón de control para ajustar el tiempo.
3. Pulse el botón de control para confirmar la selección.

## 10 Funciones generales de reproducción de audio

### 10.1 Seleccionar el modo de reproducción

Para reproducir el audio de un soporte o de un aparato externo, seleccione el modo correspondiente.



Fig. 29: Seleccionar el modo de reproducción

1. Encienda el sonoroSTEREO.

2. Mantenga pulsado el botón **[MODE]** de la parte delantera del aparato hasta que se muestre el modo que quiera utilizar, o seleccione el modo correspondiente con el mando a distancia.

## i

Como alternativa, pulse el botón **[MODE]** y luego gire el botón de control para seleccionar los distintos modos. Pulse el botón de control para confirmar el modo.

- ⇒ En la pantalla aparecerá el modo seleccionado (Fig. 29).

## 10.2 Ajuste del volumen



Fig. 30: Ajuste del volumen

1. Gire el botón de control para subir o bajar el volumen (Fig. 30).
  - ⇒ En la pantalla aparecerá un regulador de volumen.

## 10.3 Silenciar la reproducción

### Silenciar



Fig. 31: Silenciar

1. En el modo de reproducción, pulse brevemente el botón **[MUTE]** del mando a distancia para apagar el sonido de la reproducción.
  - ⇒ En la pantalla aparecerá el texto **[Volume Mute]** (Fig. 31).

### Activar el sonido

2. Para activar el sonido otra vez, vuelva a pulsar el botón **[MUTE]** del mando a distancia o gire el botón de control hacia la derecha.



## 11 Reproducción de la radio

- Mantenga pulsado el botón *[MODE]* de la parte delantera del aparato hasta que se muestre el modo FM o DAB, o seleccione el modo correspondiente con el mando a distancia.

⇒ En la pantalla aparecerá el icono *[FM Radio]* o *[DAB Radio]*.

En el modo de radio, la pantalla contiene la siguiente información:

- Modo: FM o DAB.
- Posición de memoria seleccionada, si la emisora está memorizada.
- Nombre de la emisora, si transmite información RDS.
- Información RDS de la emisora, si transmite información RDS.

### i

La información RDS solo está disponible para las emisoras de la gama de frecuencias FM, y solo se visualiza si la emisora correspondiente transmite información RDS.

Si la emisora no transmite información RDS, en lugar del nombre de la emisora se muestra la frecuencia.

### 11.1 Radio FM

#### 11.1.1 Búsqueda de emisoras FM

##### Búsqueda automática de emisoras

##### Requisito:

La antena DAB/FM debe estar conectada.



Fig. 32: Búsqueda automática de emisoras

- En el modo de reproducción FM, mantenga pulsado el botón *[Avance]* o *[Retroceso]* para activar la búsqueda automática.
  - ⇒ En la pantalla aparecerá el texto *[Auto Tuning]* (Fig. 32).

##### Búsqueda manual de emisoras

##### Requisito:

La antena DAB/FM debe estar conectada.



Fig. 33: Búsqueda manual de emisoras

- Para activar la búsqueda manual de emisoras, mantenga pulsado el botón de control.
  - ⇒ En la pantalla aparecerá el texto *[Manual Tune]* (Fig. 33).
- Gire el botón de control para cambiar la frecuencia.
- Pulse el botón de control para confirmar la selección.

##### Búsqueda automática

La búsqueda automática crea y guarda automáticamente una lista con un máximo de 30 emisoras ordenadas de mayor a menor intensidad de señal.

##### Requisito:

La antena DAB/FM debe estar conectada.



Fig. 34: FM Speicher

- Pulse el botón *[MENU]*.
  - ⇒ En la pantalla aparecerá el texto *[FM Preset List]* (Fig. 34).
- Gire el botón de control hasta que en la pantalla aparezca *[FM Auto Search]*.
- Pulse el botón de control.
  - ⇒ En la pantalla aparecerá el texto *[Auto Search Yes]*.
- Vuelva a pulsar el botón de control.
  - ⇒ Empezará la búsqueda automática. Cuando termina la búsqueda, el aparato va a la primera emisora de la lista.

## 11.1.2 Guardar emisoras FM

### Con el mando a distancia



Fig. 35: Guardar emisoras FM

1. Mantenga pulsado un botón de posición de memoria del mando a distancia.

⇒ En la pantalla se mostrará la posición de memoria seleccionada (Fig. 35).

### i

Con el mando a distancia se pueden guardar hasta 6 emisoras FM.

### Con el menú

1. Pulse el botón [MENU].
  - ⇒ En la pantalla aparecerá el texto [FM Preset List].
2. Vuelva a pulsar el botón de control.
  - ⇒ En la pantalla se mostrará la posición de memoria seleccionada.
3. Gire el botón de control para seleccionar la posición de memoria que desee.
4. Pulse el botón de control para guardar la emisora.

## 11.1.3 Abrir una emisora FM memorizada

1. Pulse brevemente un botón de posición de memoria del mando a distancia.
  - ⇒ Se reproducirá la emisora seleccionada.

## 11.2 Radio DAB

### 11.2.1 Búsqueda de emisoras DAB

#### Búsqueda automática de emisoras

##### Requisito:

La antena DAB/FM debe estar conectada.

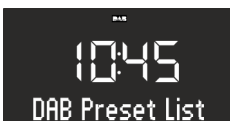

Fig. 36: Búsqueda automática de emisoras DAB

1. En el modo de reproducción DAB, pulse el botón [MENU].

⇒ En la pantalla aparecerá el texto [DAB Preset List] (Fig. 36).

2. Gire el botón de control hasta que en la pantalla aparezca [DAB Full Scan].
3. Pulse el botón de control o el botón [OK] del mando a distancia para confirmar la selección.
  - ⇒ El aparato buscará las emisoras de radio disponibles y reproducirá la primera que encuentre.

### i

La primera vez que se activa el modo DAB o después de restablecer la configuración de fábrica, la búsqueda se ejecuta automáticamente.

### Búsqueda manual de emisoras

#### Requisito:

La antena DAB/FM debe estar conectada.



Fig. 37: Búsqueda manual de emisoras DAB

1. En el modo de reproducción DAB, pulse el botón [MENU].
  - ⇒ En la pantalla aparecerá el texto [DAB Preset List].
2. Gire el botón de control hasta que en la pantalla aparezca [DAB Manual Tune] (Fig. 37).
3. Pulse el botón de control o el botón [OK] del mando a distancia para confirmar la selección.
4. Gire el botón de control para seleccionar las distintas emisoras
5. Pulse el botón de control para confirmar la selección.

## Eliminar las emisoras inactivas – Prune list

### Requisito:

Requisito: La lista de emisoras DAB generada con la búsqueda DAB ya no está actualizada (p. ej. al cambiar de casa).



Fig. 38: Borrar las emisoras DAB inactivas

1. En el modo de reproducción DAB, pulse el botón [MENU].
  - ⇒ En la pantalla aparecerá el texto [DAB Preset List].
2. Gire el botón de control hasta que en la pantalla aparezca [Prune List] (Fig. 38).

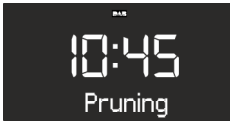

Fig. 39: Pruning

3. Pulse el botón de control para confirmar la selección.
  - ⇒ Se borrarán las emisoras DAB inactivas. Durante esta operación, en la pantalla aparecerá [Pruning] (Fig. 39).

### 11.2.2 Guardar emisoras DAB

1. Mantenga pulsado un botón de posición de memoria del mando a distancia.
  - ⇒ En la pantalla se mostrará la posición de memoria seleccionada.

### i

Con el mando a distancia se pueden guardar hasta 6 emisoras DAB

### 11.2.3 Abrir una emisora DAB memorizada

1. Pulse brevemente un botón de posición de memoria del mando a distancia.
  - ⇒ Se reproducirá la emisora seleccionada.

### 11.2.4 Abrir la información DAB

El modo DAB permite acceder a información sobre la emisora, el programa y similares. Esta información se muestra en el siguiente orden:

- Nombre de la emisora (principio)
  - Red de emisoras
  - DLS ("Dynamic Label Service", información adicional sobre el programa, como el intérprete, el título, etc.)
  - Tipo de programa (p. ej. deportivo)
  - Frecuencia de la emisora
  - Calidad de la señal
1. En el modo DAB, pulse el botón [PARAR] del aparato para acceder a distintas informaciones DAB. Como alternativa, también puede pulsar el botón [DAB] del mando a distancia.
    - ⇒ En la pantalla aparecerá la información en el orden indicado arriba.
  2. Vuelva a pulsar el botón [PARAR] del aparato o el botón [DAB] del mando a distancia.
    - ⇒ En la pantalla se mostrará la siguiente información.
  3. Proceda de la misma manera para acceder al resto de informaciones DAB.

### 11.2.5 Opción DRC

La opción DRC (Dynamic Range Compression) permite reducir la diferencia de volumen entre los pasajes que se oyen flojo y fuerte.

DRC permite seleccionar 3 ajustes distintos:

- DRC High (DRC alto)
- DRC Low (DRC bajo)
- DRC Off (DRC desactivado)

### Requisito:

El aparato debe estar en el modo DAB.

1. Pulse el botón [MENU].
  - ⇒ En la pantalla aparecerá el texto [DAB Preset List].



Fig. 40: Opción DRC

2. Gire el botón de control hasta que en la pantalla aparezca [DRC Setting] (Fig. 40).
3. Pulse el botón de control o el botón [OK] del mando a distancia para confirmar la selección.
4. Gire el botón de control para seleccionar el ajuste que desee.
5. Pulse el botón de control para confirmar el ajuste.

## 12 Reproducción de CD

### ⚠ ¡INDICACIÓN!

#### **Daños materiales debido a un manejo incorrecto!**

No intente insertar soportes de audio de formato especial (p. ej. MiniDisc, etc.) en el reproductor de CD. Lo más probable es que no se puedan reproducir correctamente y se expulsen. Está prohibido insertar más de un CD a la vez en el reproductor de CD.

1. Encienda el sonoroSTEREO.
2. Inserte el CD con el texto encima en la ranura para CD.
  - ⇒ El reproductor de CD cogerá el CD automáticamente e iniciará la reproducción.

### *i*

*Si el aparato se encuentra en otro modo, se activará automáticamente el modo de CD.*

En el modo de CD, la pantalla contiene la siguiente información:

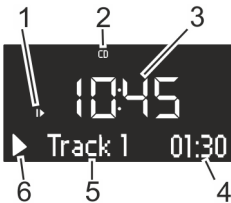

Fig. 41: Pantalla en el modo de CD

- 1 Orden de reproducción (repetir, aleatorio, reanudar la reproducción del CD)
  - 2 Modo CD
  - 3 Hora
  - 4 Tiempo de reproducción transcurrido en minutos
  - 5 Número de pista
  - 6 Estado (reproducción/pausa)
- Para interrumpir momentáneamente la reproducción del CD (pausa), pulse el botón *[Reproducción/pausa]*.
  - Para reanudar la reproducción del CD, pulse el botón *[Reproducción/pausa]*.
  - Para ir a la siguiente pista, pulse una vez el botón *[Avance]*.
  - Para avanzar rápidamente por una pista, mantenga pulsado el botón *[Avance]*.

- Para ir a la pista anterior, pulse el botón *[Retroceso]*.
- Para retroceder rápidamente por una pista, mantenga pulsado el botón *[Retroceso]*.
- Para finalizar la reproducción de un CD, pulse el botón *[Parar]*.
- Para expulsar el CD, pulse el botón *[Expulsar]*.

### **Personalizar la reproducción de CD**

Las pistas de un CD se pueden reproducir de distintas maneras.

1. Pulse el botón *[MENU]* para abrir el menú del CD. Contiene las siguientes funciones:
  - Repetir una pista
  - Repetir todas las pistas del CD
  - Reproducción aleatoria
  - Reanudar la reproducción del CD
  - Ajustar los graves
  - Ajustar los agudos
  - Ajuste del ecualizador
  - Valores de ajuste
2. Gire el botón de control para seleccionar una función.
3. Pulse el botón de control para confirmar la selección.

### **Repetir una pista**

La pista actual se reproduce repetidamente. Para finalizar esta función, cambie de modo o expulse el CD.

### **Reproducir todas las pistas**

Se reproducen repetidamente todas las pistas del CD. Para finalizar esta función, cambie de modo o expulse el CD.

### **Reproducción aleatoria**

Las pistas del CD se reproducen en orden aleatorio. Para seleccionar otra pista aleatoriamente, pulse el botón *[Avance]* o *[Retroceso]*. Para finalizar esta función, cambie de modo o expulse el CD.

### **Reanudar la reproducción del CD**

La reproducción del CD se reanuda en el punto donde se dejó, aunque se haya cambiado de modo o el aparato se haya puesto en el modo de espera. Para finalizar esta función, expulse el CD. Esta función está pensada, por ejemplo, para los audiolibros.

## 13 Reproducción a través de Bluetooth

El sonoroSTEREO dispone de una función Bluetooth que permite conectar teléfonos móviles y otros dispositivos Bluetooth.

### i

Consulte el manual de instrucciones del teléfono móvil o dispositivo Bluetooth.



Fig. 42: Ajuste del modo Bluetooth

1. Encienda el sonoroSTEREO.
2. Mantenga pulsado el botón [MODE] de la parte delantera del aparato hasta que en la pantalla aparezca el icono [Bluetooth]. Como alternativa, también puede pulsar el botón [Bluetooth] del mando a distancia.

⇒ El modo Bluetooth está activado (Fig. 42).

3. Conecte el teléfono móvil o dispositivo Bluetooth al sonoroSTEREO utilizando la conexión Bluetooth.

### i

El sonoroSTEREO puede almacenar hasta 8 dispositivos Bluetooth y, cuando la función Bluetooth está activada, se conecta a ellos automáticamente.

### 13.1 Conectar y borrar dispositivos Bluetooth

#### Conectar dispositivos Bluetooth



Fig. 43: Búsqueda Bluetooth

1. Active el modo Bluetooth.
  - ⇒ En la pantalla aparecerá [Searching] y el icono [Bluetooth] parpadeará (Fig. 43).
2. Conecte el teléfono móvil o dispositivo Bluetooth al sonoroSTEREO utilizando la conexión Bluetooth.

⇒ Una vez se ha establecido la conexión, en la pantalla se mostrará el texto [Bluetooth] de manera permanente.

#### Borrar dispositivos conectados

3. Para borrar el dispositivo Bluetooth y cancelar la conexión, mantenga pulsado el botón [Parar] de la parte delantera del sonoroSTEREO.

## 13.2 Reproducción de música a través de Bluetooth

#### Iniciar la reproducción

1. Para iniciar la reproducción, pulse el botón de control o el botón [Reproducción/pausa] de la parte delantera del sonoroSTEREO o del mando a distancia.

#### Pausar la reproducción

2. Para pausar la reproducción, vuelva a pulsar el botón de control o el botón [Reproducción/pausa].

### i

Los dispositivos externos se pueden controlar con los botones del sonoroSTEREO, aunque de manera limitada.

## 14 Reproducción AUX

La entrada AUX-1 permite conectar y reproducir otros dispositivos de audio con un cable RCA. La entrada AUX-2 del sonoroSTEREO permite conectar y reproducir otros dispositivos de audio con un jack de 3,5 mm.



Fig. 44: Activar la reproducción AUX

1. Encienda el sonoroSTEREO.
2. Conecte el cable RCA a la entrada AUX-1 o el jack de 3,5 mm a la entrada AUX-2 que hay en la parte trasera del aparato.
3. Pulse el botón [MODE] hasta que en la pantalla aparezca [AUX.1 Input] o [AUX.2 Input]. Si lo prefiere, también puede pulsar el botón [AUX] del mando a distancia.
  - ⇒ En la pantalla aparecerá [AUX.1 Input] o [AUX.2 Input] (Fig. 44).

- Encienda el dispositivo externo e inicie la reproducción en ese dispositivo.

## 15 Reproducción USB

La conexión USB de carga y reproducción que hay en la parte trasera del sonoroSTEREO permite conectar otros dispositivos y reproducir la música que contienen.

### i

Se pueden reproducir los formatos MP3 y WMA.



Fig. 45: Ajuste de la reproducción USB

- Encienda el sonoroSTEREO.
- Pulse el botón **[MODE]** hasta que en la pantalla aparezca el modo **[USB]** o pulse el botón **[USB]** del mando a distancia.
  - ⇒ En la pantalla aparecerá **[USB Device]** (Fig. 45).
- Conecte un dispositivo USB externo al sonoroSTEREO.
  - ⇒ En la pantalla aparecerá el texto **[Searching]**.
- Para iniciar la reproducción, pulse el botón **[Reproducción/pausa]**.

### i

El botón **[USB]** del mando a distancia permite visualizar la información ID3 adicional (si la hay). Esta información se muestra en el siguiente orden:

»Título → Autor → Album  
→ Tiempo transcurrido«

### Parar la reproducción USB

- Para parar la reproducción USB, pulse el botón de control o el botón **[Parar]** de la parte delantera del aparato.

### Seleccionar una carpeta MP3

- Pulse el botón **[Preset 1]** para seleccionar la carpeta MP3 anterior.
- Pulse el botón **[Preset 2]** para seleccionar la siguiente carpeta MP3.

## 16 Reproducción de música relajante



Fig. 46: Ajuste de la música relajante

- Encienda el sonoroSTEREO.
- Pulse el botón **[MODE]** hasta que en la pantalla aparezca el modo **[Relax]**. Si lo prefiere, también puede pulsar el botón **[RELAX]** del mando a distancia.
  - ⇒ En la pantalla aparecerá el menú de música relajante (Fig. 46).
- Pulse un botón de posición de memoria o utilice los botones **[Avance]** y **[Retroceso]** para seleccionar una música:
  - Ocean Surf (oleaje)
  - Whales (canto de ballenas)
  - Birds (canto de pájaros)
  - Rain (lluvia)
  - Wind Chimes (viento)
  - Fireplace (chimenea)

## 17 Reproducción de música de muestra

En el modo de espera se puede reproducir la música de muestra, por ejemplo para enseñar cómo funciona el aparato en la tienda.

### Activar el modo de música de muestra

- Mantenga pulsado el botón de control durante 3 segundos aproximadamente..
  - ⇒ Se activará el modo de música de muestra.

2. Pulse uno de los botones de posición de memoria 1–6 del mando a distancia para seleccionar una pista de muestra.
  - ⇒ En la pantalla aparecerá el título de la música de muestra.

## ***i***

*Pueden utilizarse los siguientes botones:*





- *Reproducción/pausa*
- *Silenciar*
- *Parar*
- *Avar*
- *Retroceso*
- *Volumen*

### **Salir del modo de música de muestra**

3. Para salir del modo de música de muestra, pulse el botón *[En espera]* o mantenga pulsado el botón de control durante 3 segundos aproximadamente.

## 18 Solución de problemas

Todos los aparatos eléctricos pueden sufrir algún problema. No obstante, esto no siempre significa que el aparato esté averiado. Por este motivo, intente solucionar el problema usted mismo con ayuda de la siguiente tabla.

Problema	Causa posible	Solución
El aparato no se enciende	El cable de alimentación no está bien conectado	Conecte correctamente el cable de alimentación (véase el  Capítulo 7.3 «Establecer la alimentación eléctrica» en la página 153).
No se escucha sonido	El volumen está ajustado al mínimo	Suba el volumen (véase el  Capítulo 10.2 «Ajuste del volumen» en la página 160).
	El sonido está desactivado	Active el sonido (véase el  Capítulo 10.3 «Silenciar la reproducción» en la página 160).
	Están conectados los auriculares	Desconecte los auriculares.
	Está ajustado otro modo	Seleccione el modo correcto (véase el  Capítulo 10.1 «Seleccionar el modo de reproducción» en la página 160).
No se reproduce el CD	No se admite el formato del CD	Introduzca otro CD en la ranura para CD.
	El CD está sucio	Limpie el CD.
	El CD está dañado	Introduzca otro CD en la ranura para CD.
	El CD se ha introducido al revés en la ranura para CD	Extraiga el CD e introdúzcalo correctamente en la ranura para CD.
No se reproduce el dispositivo USB	El dispositivo USB no está conectado	Conecte el dispositivo USB a la conexión de la parte trasera del aparato (véase el  Capítulo 15 «Reproducción USB» en la página 166).
	No se admite el dispositivo USB	Compruebe si el dispositivo USB es compatible con el sonoroSTEREO.
	El dispositivo USB no contiene archivos de audio admitidos	Compruebe los archivos del dispositivo USB.
No hay conexión Bluetooth o no funciona correctamente	Otros emisores o dispositivos provocan interferencias	Aumente la distancia entre el sonoroSTEREO y el televisor.
	El software no está actualizado	Compruebe que el software del dispositivo Bluetooth externo esté actualizado a la versión más reciente.
El aparato no reacciona	Error en el aparato	Apague y vuelva a encender el aparato.
Mala calidad de recepción FM/DAB	La antena FM/DAB está mal orientada	Cambie la posición de la antena FM/DAB.
El mando a distancia no funciona o funciona incorrectamente	Está demasiado lejos	Reduzca la distancia entre el mando a distancia y el aparato.



Problema	Causa posible	Solución
	La pila está agotada	Cambie la pila del mando a distancia (véase el <a href="#">☞ Capítulo 7.5 «Preparación del mando a distancia» en la página 153</a> ).
	Otros emisores o dispositivos provocan interferencias	Aumente la distancia entre el dispositivo que provoca las interferencias y el sonoroSTEREO. Conecte el aparato a otra toma de corriente, para que el dispositivo que provoca las interferencias y el sonoroSTEREO no estén en el mismo circuito eléctrico.
La alarma no funciona	La alarma no está activada	Active la alarma (véase el <a href="#">☞ Capítulo 9.5 «Activar y desactivar el despertador» en la página 159</a> ).
	El volumen del despertador está ajustado al mínimo	Suba el volumen (véase el <a href="#">☞ Capítulo 9.3 «Ajuste del volumen del despertador» en la página 159</a> ).
	Están conectados los auriculares	Desconecte los auriculares.

## 19 Limpieza

### ▲ ¡INDICACIÓN!

#### ¡Daños materiales por limpieza inadecuada!

Limpie el aparato únicamente por fuera con un paño seco y suave. No utilice productos de limpieza abrasivos y con solventes, ya que estos atacan la superficie del aparato.

## 20 Datos técnicos

Característica	Valor
Dimensiones (an x pr x al)	Aprox. 450 x 262,5 x 153 mm
Peso	Aprox. 6,3 kg
Gama de frecuencias FM	87,5 MHz – 108 MHz
Gama de frecuencias DAB/DAB+	174,928 MHz – 239,2 MHz
Intervalo de sintonización	(FM) 50 KHz
Cable de alimentación	Entrada: 100 – 240 V ~50/60 Hz
Bluetooth	Versión: 3.0 (EDR) Perfil: AVRCP 1.0, A2DP 1.2 Admite Bluetooth aptX® streaming
AUX1-IN	Conexión: RCA Sensibilidad: 500 mV
AUX2-IN	Conexión: jack de 3,5 mm Sensibilidad: 300 mV
LINE-OUT	Conexión: RCA Sensibilidad: 2 V/47 kohmios
Pilas	Pila de litio: 3 V, tipo CR2032 (botón)
Láser	Categoría 1
Conexiones	Auriculares, AUX1-IN, AUX2-IN, USB, Line-Out (carga y reproducción USB)
CD	Formatos admitidos: CD de audio, CD MP3, CD WMA, CD-R* y CD-RW* (* La reproducción depende del CD y de la calidad de la grabación)
USB	Formatos admitidos: MP3, WMA Salida: 5 V DC, 1 A Sistemas admitidos: FAT 16, FAT 32 (no admite sistemas NTFS) Capacidad máxima del dispositivo USB: 32 GB Tamaño máximo de archivo admitido: < 2 GB Cantidad máxima de pistas admitida: 999 Admite etiquetas ID3 con información sobre el título y el intérprete

### **i**

*Reservado el derecho a realizar modificaciones técnicas!*

## 21 Eliminación de residuos

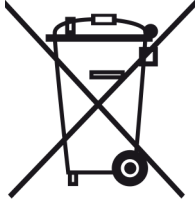

Fig. 47: No elimine estos residuos junto con la basura doméstica

Los aparatos identificados con este símbolo no deben eliminarse junto con la basura doméstica, sino que deben entregarse en un centro de recolección para reciclaje de aparatos eléctricos y electrodomésticos. Si desea información y consejos acerca de cómo eliminar aparatos viejos, póngase en contacto con la administración municipal, el recolector local de residuos o la tienda donde haya adquirido el aparato. La eliminación de aparatos viejos conforme a lo prescrito evita daños al medio ambiente y riesgos para su salud.

Las pilas/baterías pueden contener metales pesados venenosos y deben eliminarse junto con los residuos peligrosos. Entregue las pilas/baterías en un centro de recolección local o en una tienda especializada.

## 22 Símbolos

### Bluetooth



Fig. 48: Identificación Bluetooth

El nombre Bluetooth® y sus logotipos son propiedad de Bluetooth SIG, Inc. y son utilizados bajo licencia por sonoro audio GmbH.

## 23 Declaración de conformidad

### Declaración de conformidad



Fig. 49: Símbolo CE

Fabricante: sonoro audio GmbH

Por la presente, declaramos que el sonoroStereo cumple en términos de diseño, construcción y tipo constructivo con los requisitos básicos de la directiva de compatibilidad electromagnética 2004/108/EC, la directiva de baja tensión 2006/95/EC, la directiva R&TTE 1999/5/EC y la directiva sobre diseño ecológico 2009/125/EC, hasta el momento de declaración de las modificaciones aplicables.

## 24 Garantía

Para ejercer sus derechos de garantía corresponde — sin que por ello se limiten sus derechos legales— lo siguiente:

- Los derechos de garantía solo se pueden ejercer dentro de un período máximo de 2 años (1 año en América del Norte y en Australia) contabilizado a partir de la fecha de compra.
- Dentro de este plazo de garantía solucionaremos cualquier falla de materiales o de fabricación de manera gratuita y a nuestro criterio mediante la reparación o el reemplazo del aparato.
- En caso de consultas de reclamo le rogamos que se ponga en contacto con nuestro servicio al cliente. Encontrará los datos de contacto (« [Información de contacto](#) » en la página 143) o en [www.sonoro.de](http://www.sonoro.de).
- El período de la garantía no se prolonga a partir de la reparación o reemplazo del aparato. De manera normativa, el período de garantía continúa siendo de 2 años (1 año en América del Norte y en Australia) a partir de la fecha de compra.
- Se excluyen de la garantía las pilas, los daños producidos por un uso inadecuado, el desgaste y el uso normales y los defectos que solo afecten de manera insignificante el valor o la aptitud para el uso del aparato. La garantía también pierde vigencia en caso de intervenciones realizadas por una dirección de servicio no autorizada por nosotros.



sonoro

# sonoroSTEREO (SO-310)

---

Sistema musicale stereo con tecnologia Bluetooth®



**DAB+**  
Digital Audio Broadcasting

**Bluetooth®**



Manuale operativo



# Indice

<b>1</b>	<b>Introduzione</b> .....	<b>177</b>
<b>2</b>	<b>Per la vostra sicurezza</b> .....	<b>177</b>
	2.1 Simboli presenti in queste istruzioni.....	177
	2.2 Utilizzo conforme alla destinazione d'uso.....	177
	2.3 Bambini e persone con capacità di percezione limitata.....	177
	2.4 Alimentazione.....	178
	2.5 Batterie.....	178
	2.6 Laser.....	178
	2.7 Trasporto.....	178
	2.8 Condizioni ambientali.....	178
	2.9 Funzionamento.....	179
	2.10 Utilizzo di cuffie.....	179
	2.11 Difetti.....	179
	2.12 Pulizia.....	179
<b>3</b>	<b>Dotazione</b> .....	<b>179</b>
<b>4</b>	<b>Formati supportati</b> .....	<b>179</b>
<b>5</b>	<b>Comandi e collegamenti</b> .....	<b>180</b>
<b>6</b>	<b>Display</b> .....	<b>184</b>
<b>7</b>	<b>Apertura della confezione e messa in funzione</b> .....	<b>185</b>
	7.1 Apertura della confezione.....	185
	7.2 Inserire la batteria.....	185
	7.3 Collegamento all'alimentazione elettrica.....	186
	7.4 Collegamento dell'antenna.....	186
	7.5 Preparare il telecomando.....	186
	7.6 Collegamento delle cuffie.....	186
<b>8</b>	<b>Impostazione delle funzioni di base</b> .....	<b>187</b>
	8.1 Accendere per la prima volta l'apparecchio.....	187
	8.2 Menu Standby .....	187
	8.3 Menu delle impostazioni .....	188
	8.4 Impostare la funzione Sleep Timer.....	189
	8.5 Impostare il dimmer.....	190
	8.6 Regolare i suoni .....	190
	8.6.1 Regolare i bassi e gli alti .....	190
	8.6.2 Regolare l'equalizzatore.....	191
	8.7 Effetto stereo.....	191
<b>9</b>	<b>Funzione sveglia</b> .....	<b>191</b>
	9.1 Impostare l'orario della sveglia.....	191
	9.2 Impostare il tipo di allarme per la sveglia .....	192
	9.3 Impostare il volume della sveglia.....	192

9.4	Impostare la ripetizione della sveglia.....	192
9.5	Attivazione/disattivazione della sveglia.....	193
9.6	Spegnere la sveglia .....	193
9.7	Impostare la funzione Snooze.....	193
<b>10</b>	<b>Funzioni generali della riproduzione audio.....</b>	<b>193</b>
10.1	Selezionare la modalità di riproduzione.....	193
10.2	Regolare il volume.....	193
10.3	Disattivare l'audio.....	194
<b>11</b>	<b>Trasmissione dei programmi radio.....</b>	<b>194</b>
11.1	Radio FM.....	194
11.1.1	Cercare emittenti FM.....	194
11.1.2	Memorizzare le emittenti FM.....	195
11.1.3	Richiamare le emittenti FM salvate.....	195
11.2	Radio DAB.....	195
11.2.1	Ricerca delle emittenti DAB.....	195
11.2.2	Memorizzare le emittenti DAB.....	196
11.2.3	Richiamare le emittenti DAB salvate.....	196
11.2.4	Richiamare le informazioni DAB.....	196
11.2.5	Impostazione DRC.....	196
<b>12</b>	<b>Riproduzione CD.....</b>	<b>197</b>
<b>13</b>	<b>Riproduzione Bluetooth.....</b>	<b>198</b>
13.1	Collegare e cancellare dispositivi Bluetooth.....	198
13.2	Riprodurre musica mediante Bluetooth.....	198
<b>14</b>	<b>Riproduzione AUX.....</b>	<b>198</b>
<b>15</b>	<b>Riproduzione USB.....</b>	<b>199</b>
<b>16</b>	<b>Riproduzione di musica relax.....</b>	<b>199</b>
<b>17</b>	<b>Riproduzione di musica demo.....</b>	<b>199</b>
<b>18</b>	<b>Risoluzione dei problemi.....</b>	<b>201</b>
<b>19</b>	<b>Pulizia.....</b>	<b>202</b>
<b>20</b>	<b>Dati tecnici.....</b>	<b>203</b>
<b>21</b>	<b>Smaltimento.....</b>	<b>204</b>
<b>22</b>	<b>Simboli.....</b>	<b>204</b>
<b>23</b>	<b>Dichiarazione di conformità.....</b>	<b>204</b>
<b>24</b>	<b>Garanzia.....</b>	<b>204</b>



## 1 Introduzione

Grazie per aver acquistato un sonoroSTEREO.

Queste istruzioni d'uso e disposizioni di sicurezza vi offrono tutte le informazioni necessarie al fine di usare l'apparecchio in modo sicuro e senza problemi.

- Vi raccomandiamo di leggere interamente queste istruzioni d'uso e disposizioni di sicurezza prima dell'utilizzo.
- Conservare con cura le presenti istruzioni d'uso.
- In caso di cessione dell'apparecchio a terzi, consegnare anche queste istruzioni d'uso e disposizioni di sicurezza.
- Il mancato rispetto delle presenti istruzioni può comportare seri danni all'apparecchio e ferimenti a persone.
- Il produttore declina ogni responsabilità nel caso in cui non vengano rispettate le presenti istruzioni d'uso.

Le immagini presenti in queste istruzioni d'uso servono a illustrare le azioni da eseguire.

Vi auguriamo buon divertimento con il vostro nuovo apparecchio!

### Contatti

Indirizzo	sonoro audio GmbH Nordkanalallee 94 41464 Neuss Germania
Telefono	+49 2131 88 34 141
Telefax	+49 8000 76 66 76
E-mail	support@sonoro.de
Internet	www.sonoro.de

## 2 Per la vostra sicurezza

### 2.1 Simboli presenti in queste istruzioni

#### Disposizioni di sicurezza

Le disposizioni importanti ai fini della sicurezza sono contrassegnate in modo particolare. Prestare la massima attenzione a queste disposizioni per evitare incidenti e danni all'apparecchio:

#### AVVERTIMENTO!

Segnala una situazione potenzialmente pericolosa che potrebbe causare la morte o gravi ferite.

#### ATTENZIONE!

Segnala una situazione potenzialmente pericolosa che potrebbe causare ferite leggere o di lieve entità.

#### NOTA!

Segnala una situazione potenzialmente pericolosa che potrebbe causare danni materiali o ambientali.

### Consigli e suggerimenti

#### *i*

*Evidenzia informazioni e utili suggerimenti.*

### 2.2 Utilizzo conforme alla destinazione d'uso

L'apparecchio è destinato esclusivamente all'uso privato. Non è adatto all'uso commerciale ed è destinato a svolgere unicamente le seguenti attività:

- Trasmissione di emittenti radio FM/DAB.
- Riproduzione di CD Audio e CD con file MP3/WMA.
- Riproduzione audio da dispositivo USB esterno.
- Riproduzione audio da dispositivi esterni collegati tramite l'ingresso AUX.
- Riproduzione audio da dispositivi connessi via Bluetooth (ad es. telefoni cellulari).
- Funzione di carica di dispositivi esterni collegati tramite la porta USB.

#### *i*

*Per la funzione di carica rispettare le specifiche tecniche riportate nelle istruzioni d'uso del produttore.*

Ogni altro utilizzo non è conforme alla destinazione d'uso ed è vietato. Il produttore declina ogni responsabilità in caso di danni dovuti a utilizzo non conforme alla destinazione d'uso.

### 2.3 Bambini e persone con capacità di percezione limitata

- Non lasciare l'apparecchio incustodito e non utilizzarlo in vicinanza di bambini o persone che non sono in grado di riconoscere i pericoli.
- L'apparecchio non è destinato a persone (bambini compresi) che, a causa delle loro capacità fisiche, sensoriali o mentali oppure della loro inesperienza o scarsa conoscenza, non siano in grado di utilizzarlo in modo sicuro, se non in presenza e seguendo le istruzioni di una persona per loro responsabile. Conservare l'apparecchio fuori dalla portata di bambini e di persone con capacità di percezione limitata.
- Non giocare con il materiale di imballaggio. Pericolo di soffocamento!

## 2.4 Alimentazione

L'apparecchio è alimentato con corrente elettrica, pertanto sussiste il pericolo di scossa elettrica. Prestare quindi particolare attenzione a quanto segue:

- Non toccare mai la spina con le mani bagnate.
- Per estrarre la spina dalla presa, tirare sempre afferrando direttamente la spina. Non tirare mai il cavo di alimentazione, potrebbe rompersi.
- Accertarsi che la presa elettrica utilizzata sia sempre raggiungibile e che in caso di necessità sia possibile estrarre rapidamente la spina.
- Assicurarsi che il cavo non venga piegato, schiacciato o calpestato. Posizionare il cavo in modo che non sia possibile inciamparvi e sia fuori dalla portata dei bambini.
- Utilizzare esclusivamente prolunghie adatte al consumo dell'apparecchio.
- Proteggere l'apparecchio da pioggia, umidità e fonti di calore.
- Mettere in funzione l'apparecchio solo se la tensione elettrica riportata sulla targhetta del modello coincide con quella della presa. Una tensione differente può danneggiare l'apparecchio.
- Per escludere rischi d'incendio, scollegare completamente l'apparecchio dalla rete elettrica in caso di non utilizzo prolungato. A tal fine estrarre la spina dalla presa elettrica.

## 2.5 Batterie

- Rimuovere le batterie o le batterie ricaricabili dal vano batterie non appena si scaricano o se si prevede di non utilizzare l'apparecchio per lungo tempo.
- Non gettare batterie o batterie ricaricabili nel fuoco e non esporle mai a temperature elevate.
- Non cercare di ricaricare le batterie non ricaricabili. Non cercare di aprire o cortocircuitare le batterie o le batterie ricaricabili. Sussiste pericolo di esplosione.
- Il liquido che fuoriesce dalle batterie in caso di utilizzo errato di queste ultime può provocare irritazioni della pelle. In caso di contatto, sciacquare con abbondante acqua. Se il liquido entra a contatto con gli occhi, non strofinarli ma sciacquare immediatamente con acqua per 10 minuti e contattare tempestivamente un medico.

- Utilizzare esclusivamente batterie del medesimo tipo o di tipo equivalente. Sussiste pericolo di esplosione.
- Il prodotto/il telecomando potrebbe contenere una batteria a forma di moneta o a bottone che potrebbe venire inghiottita. Tenere sempre la batteria lontana dalla portata dei bambini! Se inghiottita la batteria può provocare gravi lesioni o la morte. Gravi ustioni interne possono verificarsi entro due ore dall'ingestione.

## 2.6 Laser



Fig. 1: Laser

Questo apparecchio è dotato di un laser di classe 1. I raggi laser possono essere pericolosi per la vista. Osservare quindi i seguenti punti:

- Non provare a smontare l'apparecchio.
- Per evitare pericoli: fare eseguire i lavori di manutenzione e di riparazione solo dal produttore o dal suo servizio clienti.

## 2.7 Trasporto

- Per evitare di danneggiare il dispositivo inserito, estrarlo dall'apparecchio prima del trasporto o della spedizione.
- Durante il viaggio in automobile, collocare l'apparecchio in modo tale da non rappresentare un pericolo per i viaggiatori.
- In caso di spedizione dell'apparecchio, usare l'imballaggio originale. Conservare l'imballaggio per tale eventualità.

## 2.8 Condizioni ambientali

Per far funzionare in modo sicuro l'apparecchio è fondamentale che vi siano le condizioni ambientali adeguate. Osservare pertanto i seguenti punti:

- Proteggere l'apparecchio dagli agenti atmosferici. Non utilizzare mai l'apparecchio all'aperto e non esporlo mai ai raggi diretti del sole.
- Non collocare mai l'apparecchio sopra o nelle immediate vicinanze di fuochi vivi e fonti di calore, come ad es. candele accese, piastre elettriche, stufe ecc.
- Posizionare l'apparecchio in un luogo areato, in modo da evitare un ristagno di calore al suo interno. Tenere sempre l'apparecchio a una distanza minima di 10 cm da altri oggetti o pareti.
- Non sottoporre l'apparecchio a forti vibrazioni meccaniche e collocarlo su superfici stabili.

- Proteggere il telecomando dagli agenti atmosferici, dall'umidità e da temperature elevate (ad es. a causa dei raggi diretti del sole).
- Proteggere l'apparecchio dal contatto con gocce e spruzzi d'acqua. Non collocare mai recipienti contenenti liquidi vicino

## 2.9 Funzionamento

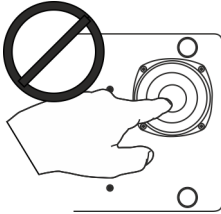

Fig. 2: subwoofer

- Non toccare né esercitare una pressione sul subwoofer situato sul lato inferiore dell'apparecchio (Fig. 2) in quanto questo potrebbe danneggiare l'altoparlante.
- Nella fessura di inserimento CD non devono essere introdotti altri oggetti oltre ai CD nei formati supportati. Altri formati potrebbero danneggiare l'apparecchio.
- Non utilizzare altri supporti oltre a quelli indicati in queste istruzioni.
- I piedini in gomma dell'apparecchio possono lasciare macchie su determinate superfici. Utilizzare una superficie d'appoggio adeguata.

## 2.10 Utilizzo di cuffie

- Prima di indossare le cuffie abbassare sempre il volume dell'apparecchio. Solo dopo aver indossato correttamente le cuffie, alzare il volume fino a raggiungere il livello desiderato.
- Non impostare un volume troppo elevato durante l'utilizzo delle cuffie. Se si sente un rumore prolungato oppure un suono di sottofondo (campanello), ridurre il volume oppure scollegare le cuffie.
- Anche se le cuffie sono predisposte in modo che sia possibile percepire i rumori esterni, regolare il volume in modo da non perdere il contatto con l'ambiente esterno.

## 2.11 Difetti

Se l'apparecchio dovesse presentare un guasto, non tentare di ripararlo autonomamente.

- In caso di danni al connettore, all'adattatore o al cavo elettrico dell'apparecchio, è necessario che questi siano sostituiti dal produttore o dal rispettivo servizio clienti, per evitare il pericolo di scosse elettriche.
- In caso di penetrazione di liquido nell'apparecchio, di caduta dell'apparecchio stesso o di altro danno, far controllare l'apparecchio da un rivenditore autorizzato. Scollegare l'apparecchio dalla rete elettrica e contattare un rivenditore autorizzato.

## 2.12 Pulizia

- Pulire l'apparecchio solo esternamente con un panno asciutto e morbido. Non utilizzare in nessun caso detergenti aggressivi o contenenti solventi, poiché possono danneggiare la superficie dell'apparecchio.
- In caso di sporco eccessivo pulire l'apparecchio con un panno leggermente umido e asciugarlo con un panno asciutto e morbido.

## 3 Dotazione

sonoroSTEREO fornisce in dotazione anche accessori necessari per la ricezione delle frequenze radio e per il collegamento di altri dispositivi.

- sonoroSTEREO con custodia
- Telecomando
- Due batterie a bottone (CR2032, 3 V)
- Cavo elettrico (CE e UK)
- Antenna FM/DAB
- Guanti
- Istruzioni d'uso

## 4 Formati supportati

### Formati CD supportati

#### ⚠ NOTA!

#### Danni materiali in seguito a un formato errato del CD!

L'inserimento di un mini-disc può comportare danni all'apparecchio.

- Utilizzare solo i formati CD supportati.

- Compact Disc Digital Audio CD-DA
- CD-R
- CD-RW

### Formati audio supportati

- CD-DA
- MP3
- WMA

## 5 Comandi e collegamenti

Lato frontale di sonoroSTEREO

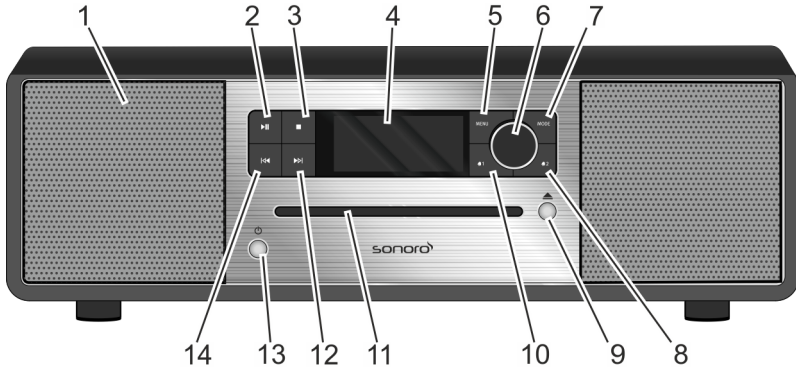







Fig. 3: lato frontale di sonoroSTEREO

Pos. (Fig. 3)	Denominazione	Funzione
1	Altoparlante	Griglia dell'altoparlante.
2	Play/Pause 	CD/USB: avviare/interrompere la riproduzione.
3	Stop 	CD/USB: terminare la riproduzione. Tasto info DAB e FM.
4	Display LC	Quando l'apparecchio è spento indica l'ora e la data, l'apparecchio acceso indica informazioni sulla modalità.
5	MENU	Aprire e salvare/chiedere le voci del menu.
6	Manopola	<ul style="list-style-type: none"> <li>■ Ruotare: volume, emittenti FM/DAB, impostare l'allarme; navigazione.</li> <li>■ Premere: confermare i singoli sottomenu, elenco emittenti FM/elenco emittenti DAB, avviare/terminare la riproduzione audio, spegnere l'allarme.</li> <li>■ Premere e tenere premuto e poi ruotare: regolare manualmente la frequenza FM/DAB.</li> </ul>
7	MODE	Passare alla successiva modalità di riproduzione.
8	Allarme 2 	<ul style="list-style-type: none"> <li>■ Premere: attivare/disattivare l'allarme 2, spegnere l'allarme.</li> <li>■ Premere e tenere premuto: impostare l'allarme.</li> </ul>
9	Eject 	Espellere il CD.
10	Allarme 1 	<ul style="list-style-type: none"> <li>■ Premere: attivare/disattivare l'allarme 1, spegnere l'allarme.</li> <li>■ Premere e tenere premuto: impostare l'allarme.</li> </ul>
11	Fessura di inserimento CD	Introduzione del CD ad apparecchio acceso o in modalità Standby.
12	Avanti 	<ul style="list-style-type: none"> <li>■ Premere: navigazione tra le voci del menu; cercare le emittenti FM/DAB; titolo successivo del CD, USB, musica relax e musica demo.</li> <li>■ Premere e tenere premuto: avanzamento rapido.</li> </ul>

Pos. (Fig. 3)	Denominazione	Funzione
13	Standby	Accendere/spegnere l'apparecchio. Spegnere l'allarme.
14	Indietro	<ul style="list-style-type: none"> <li>■ Premere: navigazione tra le voci del menu; cercare le emittenti FM/DAB; titolo precedente del CD, USB, musica relax e musica demo.</li> <li>■ Premere e tenere premuto: riavvolgimento rapido.</li> </ul>

## Lato posteriore di sonoroSTEREO

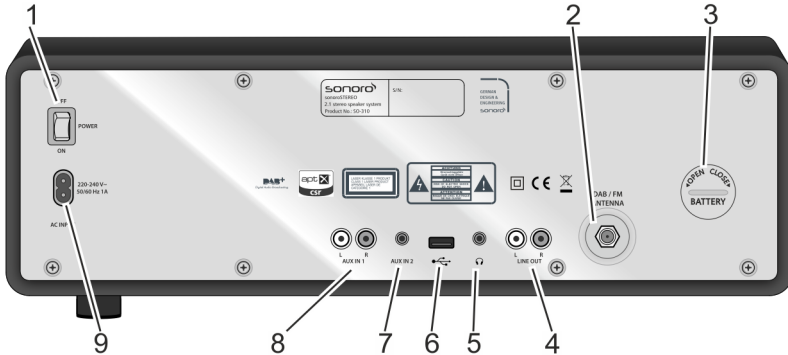

Fig. 4: lato posteriore di sonoroSTEREO

Pos. (Fig. 4)	Denominazione	Funzione
1	Tasto on/off	Accende e spegne l'apparecchio.
2	DAB/FM ANTENNA	Ingresso per l'antenna in dotazione o esterna.
3	Vano batterie	La batteria (a bottone CR2032, 3 V) garantisce il funzionamento dell'orologio anche in caso di blackout.
4	LINE OUT	Collegamento per la riproduzione audio tramite dispositivi esterni.
5	Cuffie	Preso per un set di cuffie.
6	Carica e riproduzione USB	Porta per l'inserimento di una chiavetta o di un cavo con connettore USB. Porta per l'inserimento di un cavo con connettore USB al fine di caricare dispositivi esterni.
7	AUX IN 2	Collegamento per apparecchi audio esterni (jack da 3,5 mm).
8	AUX IN 1	Collegamento per apparecchi audio esterni (RCA).
9	AC INPUT	Preso da 100 fino a 240 V per il cavo elettrico fornito in dotazione.

## Telecomando

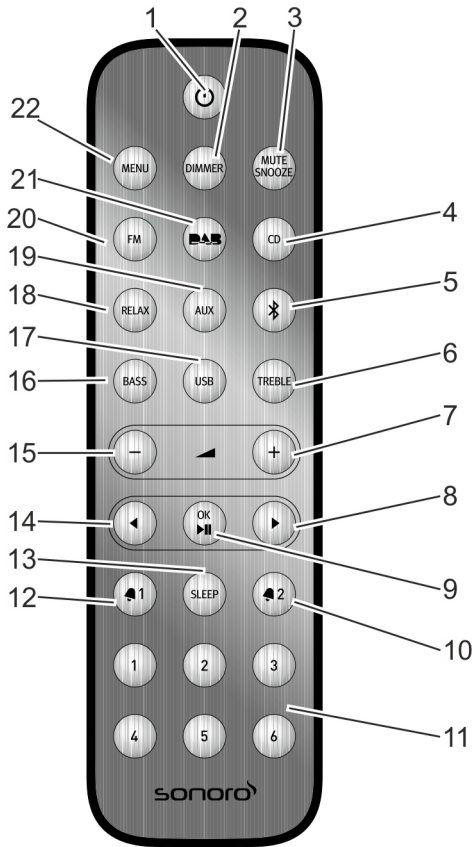



Fig. 5: Telecomando

Pos. (Fig. 5)	Tasto	Funzione
1	Standby	Accendere/spengere l'apparecchio.
2	DIMMER	Attivare/disattivare la funzione dimmer. Definire le impostazioni della funzione dimmer.
3	MUTE SNOOZE	<ul style="list-style-type: none"> <li>■ Premere brevemente (in modalità Riproduzione): attivare/disattivare la riproduzione dei suoni (funzione Mute).</li> <li>■ Premere brevemente (in modalità Sveglia): attivare la ripetizione della sveglia (Snooze).</li> <li>■ Premere a lungo: richiamare il menu [Snooze Setting] per impostare l'intervallo di ripetizione della sveglia.</li> </ul>
4	CD	Riproduzione del CD; premere brevemente (in modalità CD): visualizzazione tag ID3.
5	Bluetooth	Selezione della funzione Bluetooth.

Pos. (Fig. 5)	Tasto	Funzione
6	TREBLE	Regolazione degli alti.
7	VOL ▲+	Tutte le modalità di riproduzione: alzare il volume.
8	Avanti ►	Ricerca delle emittenti e navigazione attraverso i menu.
9	OK, Play/Pause ▶	Confermare le impostazioni selezionate nel menu. Riprodurre o interrompere il titolo selezionato.
10	Allarme 2 🔔 2	<ul style="list-style-type: none"> <li>■ Premere: attivare/disattivare l'allarme 2, spegnere l'allarme.</li> <li>■ Premere e tenere premuto: impostare l'allarme.</li> </ul>
11	Tasti di memoria 1-6	<ul style="list-style-type: none"> <li>■ Memorizzazione delle emittenti.</li> <li>■ In modalità di riproduzione USB (una volta create le cartelle MP3):               <ul style="list-style-type: none"> <li>- Tasto di memoria 1: selezionare la cartella precedente.</li> <li>- Tasto di memoria 2: selezionare la cartella successiva.</li> </ul> </li> </ul>
12	Allarme 1 🔔 1	<ul style="list-style-type: none"> <li>■ Premere: attivare/disattivare l'allarme 1, spegnere l'allarme.</li> <li>■ Premere e tenere premuto: impostare l'allarme.</li> </ul>
13	SLEEP	<ul style="list-style-type: none"> <li>■ Attivare/disattivare lo spegnimento automatico (Sleep Timer).</li> <li>■ Premere brevemente (in modalità Standby): l'apparecchio si accende.</li> </ul>
14	Indietro ◀	Ricerca delle emittenti e navigazione attraverso i menu.
15	VOL ▼-	Tutte le modalità di riproduzione: abbassare il volume.
16	BASS	Regolazione dei bassi.
17	USB	Selezionare la riproduzione USB. Passare dalle informazioni sull'interprete al titolo (se disponibili).
18	RELAX	Selezionare la musica relax memorizzata.
19	AUX	Selezionare l'ingresso AUX.
20	FM	<ul style="list-style-type: none"> <li>■ Accendere la radio sulla frequenza FM.</li> <li>■ Premere brevemente (in modalità FM): attivare/disattivare la funzione RDS.</li> </ul>
21	DAB 	<ul style="list-style-type: none"> <li>■ Accendere la radio sulla frequenza DAB:</li> <li>■ Premere brevemente (in modalità DAB): cambiare la schermata di informazioni DAB.</li> </ul>
22	MENU	Aprire e chiudere il menu.

## 6 Display

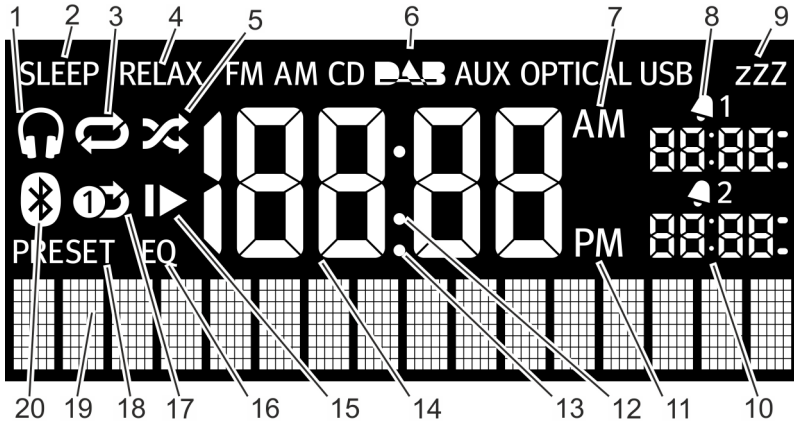

Fig. 6: Display

Pos. (Fig. 6)	Icona	Funzione
1	Cuffie	Le cuffie sono collegate.
2	Sleep	La funzione Sleep Timer è attiva.
3	Repeat	CD: Ripetizione di tutti i titoli del CD.
4	Relax	La modalità Relax è attiva.
5	Shuffle	CD: Riproduzione dei singoli titoli del CD in ordine casuale.
6	FM/AM/CD/DAB/AUX/USB	Indica la modalità di funzionamento selezionata.
7	AM	Si visualizza accanto all'ora se è stato selezionato il formato a 12 ore.
8	Allarme 1	Visualizza l'ora impostata per l'allarme 1.
9	Snooze	La funzione Snooze è attivata.
10	Allarme 2	Visualizza l'ora impostata per l'allarme 2.
11	PM	Si visualizza accanto all'ora se è stato selezionato il formato a 12 ore.
12	Due punti	Lampeggiando indicano i secondi nella visualizzazione dell'ora.
13	Punto	Per la gamma di frequenza FM.
14	Ora	Indica l'ora attuale.
15	Resume	CD: Proseguire la riproduzione del CD.
16	EQ	Equalizzatore per l'adeguamento del suono.
17	Repeat One	CD: Ripetizione di un titolo del CD.
18	Preset	Memorizzazione dell'emittente.
19	Porzione inferiore del display	Visualizzazione della data, dei menu, delle frequenze e così via.
20	Bluetooth	La funzione Bluetooth è attiva.



## 7 Apertura della confezione e messa in funzione

È ammesso esclusivamente l'utilizzo di cavi e dispositivi esterni che corrispondano dal punto di vista tecnico, per la compatibilità elettromagnetica e la qualità di schermatura, alle caratteristiche dell'apparecchio stesso.

### 7.1 Apertura della confezione

Tutti i pezzi dell'apparecchio vengono consegnati all'interno di una scatola.

#### ⚠ AVVERTIMENTO!

##### Pericolo di soffocamento in caso di gioco con il materiale di imballaggio!

Nel caso in cui si giochi con il materiale di imballaggio, sussiste il pericolo di soffocamento.

- Tenere il materiale di imballaggio lontano dalla portata dei bambini e delle persone che non sono in grado di riconoscere i pericoli.

1. Disimballare l'apparecchio e tutti gli accessori e verificare la completezza e l'integrità dei pezzi contenuti.

#### *i*

*Se si dovesse riscontrare un danno, rivolgersi subito al rivenditore oppure all'assistenza clienti di sonoro (☎ «Contatti» a pag. 177).*

2. Sistemare l'apparecchio in una posizione adatta e rimuovere la pellicola protettiva dal display.

#### *i*

*Considerare le disposizioni di sicurezza relative alle condizioni ambientali (☎ Capitolo 2 «Per la vostra sicurezza» a pag. 177).*

- 3.

#### ⚠ NOTA!

Danneggiamento del subwoofer!

Usare cautela nel rimuovere la copertura protettiva del subwoofer ed evitare di toccarlo.

### 7.2 Inserire la batteria

La batteria assicura il funzionamento dell'orologio in caso di blackout.

#### ⚠ AVVERTIMENTO!

##### Un utilizzo errato delle batterie può comportare il pericolo di lesioni!

Un utilizzo errato delle batterie può comportare il pericolo di lesioni a causa di esplosioni.

- Non cercare mai di ricaricare le batterie, di aprirle o di cortocircuitarle. Sussiste il pericolo di esplosione.
- Non danneggiare né deformare mai le batterie.
- Non gettare mai le batterie nel fuoco e non esporle mai a temperature elevate.
- Conservare le batterie fuori dalla portata dei bambini. Sussiste il pericolo di ingestione.
- In seguito a un utilizzo errato possono fuoriuscire liquidi in grado di provocare irritazioni della pelle. In caso di contatto:
  - Sciacquare con molta acqua.
  - Non strofinare gli occhi, ma sciacquare immediatamente con molta acqua per 10 minuti e contattare subito un medico.

#### ⚠ NOTA!

##### Un utilizzo errato delle batterie può comportare danni materiali!

Un utilizzo errato delle batterie può danneggiare l'apparecchio.

- Non inserire le batterie al contrario. Prestare attenzione alla corretta polarità.

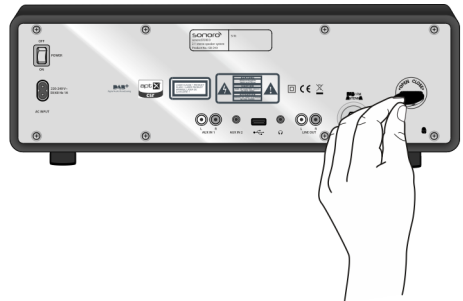

Fig. 7: inserire la batteria

1. Aprire il coperchio del vano batterie situato sul retro dell'apparecchio servendosi di una piccola moneta (Fig. 7).
2. Inserire la batteria in dotazione con la scritta verso l'alto.
3. Riposizionare il coperchio del vano batterie e chiuderlo servendosi di una piccola moneta.

## 7.3 Collegamento all'alimentazione elettrica

L'alimentazione elettrica dell'apparecchio avviene mediante il cavo fornito in dotazione. L'alimentatore è integrato nell'apparecchio.

### ⚠ AVVERTIMENTO!

#### L'utilizzo improprio comporta pericolo di lesioni!

Un utilizzo improprio del cavo comporta il pericolo di scosse elettriche.

- Estrarre il cavo dalla presa di corrente mantenendolo dritto.

### ⚠ NOTA!

#### Il collegamento dell'apparecchio a una tensione errata potrebbe causare danni materiali!

Valori di allacciamento che superino i valori massimi consentiti per l'apparecchio possono causarne la distruzione.

- Utilizzare esclusivamente il cavo elettrico in dotazione.
  - Mettere in funzione l'apparecchio solo se la tensione elettrica indicata coincide con la tensione della presa elettrica.
1. Inserire il connettore del cavo elettrico destinato al collegamento con l'apparecchio nella presa AC INPUT situata sul retro dell'apparecchio stesso.
  2. Inserire il connettore a spina in una presa elettrica.

## 7.4 Collegamento dell'antenna

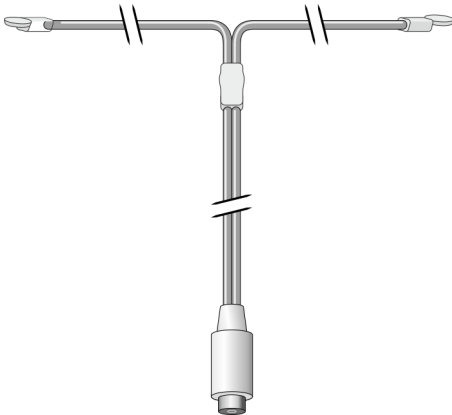

Fig. 8: collegamento dell'antenna

L'antenna in dotazione è necessaria per la ricezione delle trasmissioni radio in gamma di frequenza FM e DAB.

1. Avvitare l'antenna FM/DAB in dotazione nell'ingresso dell'antenna DAB/FM situato sul retro dell'apparecchio.
2. Estrarre l'antenna e orientarla in modo da ottenere una ricezione ottimale.

### i

Per una buona ricezione delle trasmissioni radio FM/DAB le due estremità dell'antenna devono formare una T (dipolo) con il cavo di collegamento (Fig. 8).

Per una ricezione ancora migliore, è possibile collegare l'apparecchio anche a un'antenna domestica adatta.

## 7.5 Preparare il telecomando

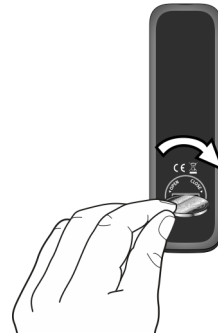

Fig. 9: inserire la batteria nel telecomando

1. Aprire il vano batterie del telecomando (Fig. 9).
2. Inserire la batteria a bottone (CR2032, 3 V) in dotazione con la scritta (+) verso l'alto.
3. Richiudere il vano batterie.

## 7.6 Collegamento delle cuffie

All'apparecchio è possibile collegare cuffie con un connettore jack da 3,5 mm (non in dotazione).

## ⚠ AVVERTIMENTO!

### L'utilizzo improprio delle cuffie può comportare pericolo di lesioni!

L'utilizzo improprio delle cuffie può causare gravi incidenti e danni alla salute.

- Non regolare il volume su un livello troppo elevato durante l'ascolto con le cuffie.

1. Ruotare la manopola verso sinistra per regolare il volume sul livello minimo.
2. Inserire il connettore delle cuffie nell'apposita presa situata sul retro dell'apparecchio.
3. Ruotare la manopola lentamente verso destra per alzare il volume.

## 8 Impostazione delle funzioni di base

Nei singoli menu è possibile definire le funzioni e le impostazioni dell'apparecchio.

### 8.1 Accendere per la prima volta l'apparecchio

Dopo la prima accensione, il display LC visualizza l'ora e il messaggio  
[Tune to FM RDS station to set time & date].

#### i

In modalità FM/DAB, l'ora e la data si impostano automaticamente, a meno che questa funzione non sia stata disattivata.

### 8.2 Menu Standby

Nel menu Standby è possibile definire le seguenti impostazioni:

- Impostazione manuale dell'ora.
- Impostazione manuale della data.
- Visualizzazione/nessuna visualizzazione della data sul display.

La procedura per l'impostazione delle singole funzioni è identica.

#### Impostare manualmente l'orario

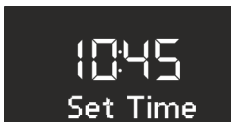

Fig. 10: impostare l'ora

1. Premere in modalità Standby il tasto [MENU] dell'apparecchio o del telecomando.

⇒ Il display visualizza il menu [Set Time] (Fig. 10).

2. Premere la manopola per impostare le ore.
  - ⇒ L'indicazione delle ore lampeggia.
3. Ruotare la manopola per impostare le ore.
4. Premere la manopola per confermare le impostazioni.
  - ⇒ L'indicazione dei minuti lampeggia.
5. Ruotare la manopola per impostare i minuti.
6. Premere la manopola per confermare le impostazioni.
  - ⇒ L'ora è così impostata.

#### i

Con il tasto [Avanti] o [Indietro] è possibile passare dalla visualizzazione delle ore a quella dei minuti e viceversa.

#### i

Dopo 10 secondi di inattività, l'apparecchio passa direttamente alla modalità Standby, senza salvare le impostazioni.

#### Impostare manualmente la data

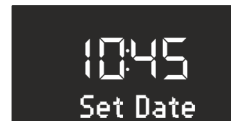

Fig. 11: impostare la data

1. Premere in modalità Standby il tasto [MENU] dell'apparecchio o del telecomando.
  - ⇒ Il display visualizza il menu [Set Time] (Fig. 10).
2. Ruotare la manopola fino a visualizzare sul display [Set Date].

3. Premere la manopola.
  - ⇒ Ora è possibile impostare la data ruotando la manopola.

## i

Premendo la manopola è possibile passare dalla visualizzazione del giorno, a quella del mese e dell'anno.

### Visualizza/nascondi data



Fig. 12: visualizza/nascondi data

1. Premere in modalità Standby il tasto [MENU] dell'apparecchio o del telecomando.
  - ⇒ Il display visualizza il menu [Set Time] (Fig. 10).
2. Ruotare la manopola fino a visualizzare sul display [Display Date].
3. Premere la manopola.
  - ⇒ Ora è possibile attivare o disattivare la visualizzazione della data.

## 8.3 Menu delle impostazioni

Durante il funzionamento, nel menu [Settings] è possibile definire le seguenti configurazioni:

- Impostare il formato orario.
- Impostare il formato dalla data.
- Impostare la funzione Sleep Timer.
- Impostare la luminosità del display.
- Impostare l'aggiornamento automatico dell'ora/ della data.
- Impostare la lingua del display.
- Attivare/disattivare la musica demo.
- Ripristinare le impostazioni di fabbrica dell'apparecchio.

Per definire le impostazioni, procedere nel seguente modo:

1. Premere il tasto [MENU] sul lato frontale dell'apparecchio o sul telecomando per accedere ai singoli sottomenu.
2. Ruotare la manopola o premere il tasto [Avanti] o [Indietro] per scorrere le singole voci del menu.

3. Per aprire la voce del menu selezionata, premere la manopola oppure il tasto [OK] del telecomando.
4. Per uscire dal menu, premere il tasto [MENU] dell'apparecchio oppure del telecomando.

## i

Se non si eseguono altre operazioni, il menu si chiude e il display torna alla modalità iniziale.

### Impostare il formato orario

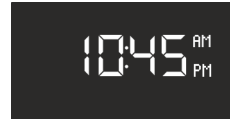

Fig. 13: impostare il formato orario

È possibile scegliere il formato 24 ore o il formato 12 ore. Nel formato 12 ore accanto all'ora si visualizza la sigla [AM] e [PM].

### Impostare il formato della data

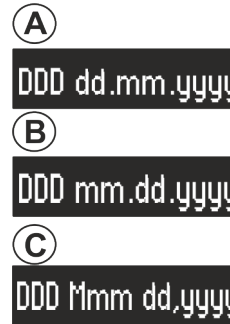

Fig. 14: impostare il formato della data

Sono disponibili per la selezione tre formati della data (Fig. 14/A, B and C) ed è possibile impostare il giorno attuale. Esistono le seguenti possibilità:

- A: Giorno attuale, giorno, mese, anno.
- B: Giorno attuale, mese, giorno, anno.
- C: Giorno attuale, mese (in lettere), giorno, anno.

### Impostare la funzione Sleep Timer

Nel menu [Settings] è possibile modificare le impostazioni della funzione Sleep Timer (☞ *Capitolo 8.4* »Impostare la funzione Sleep Timer« a pag. 189).

### Impostare la luminosità del display

Nel menu [Settings] è possibile modificare la luminosità del display (☞ *Capitolo 8.5* »Impostare il dimmer« a pag. 190).

## Impostare l'aggiornamento automatico dell'ora/ della data

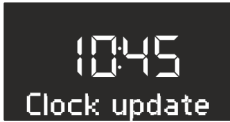

Fig. 15: impostare l'aggiornamento automatico  
Nel sottomenu [Clock update] (Fig. 15) è possibile selezionare l'aggiornamento automatico. Una volta attivata questa funzione, in modalità di trasmissione radio FM e DAB avviene la sincronizzazione automatica dell'ora e della data.

## Impostare la lingua del display

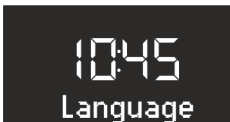

Fig. 16: impostare la lingua  
È possibile impostare la lingua del menu e della riproduzione (Fig. 16) einstellen. Sono disponibili le seguenti lingue:

- inglese e
- tedesco.

## Attivare/disattivare la musica demo

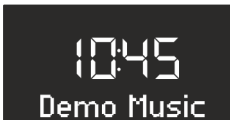

Fig. 17: attivare/disattivare la musica demo  
È possibile attivare/disattivare la musica demo (Fig. 17).

## Ripristinare le impostazioni di fabbrica dell'apparecchio

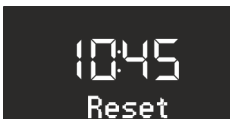

Fig. 18: ripristinare le impostazioni di fabbrica  
Se necessario, è possibile ripristinare allo stato di fabbrica tutte le impostazioni definite, come lingua, formato data ed emittenti memorizzate (Fig. 18).

## 8.4 Impostare la funzione Sleep Timer

Si tratta di una funzione di spegnimento automatico che, al termine di un periodo di tempo stabilito, porta l'apparecchio in modalità Standby.

## Attivare Sleep Timer



Fig. 19: attivare/disattivare Sleep Timer

1. Premere il tasto [SLEEP] del telecomando.
  - ⇒ Il display visualizza la scritta [SLEEP] (Fig. 19/1).

## Disattivare Sleep Timer

2. Per disattivare la funzione Sleep Timer premere nuovamente il tasto [SLEEP].
  - ⇒ La scritta scompare dal display.

### i

Se l'apparecchio è stato spento mediante la funzione Sleep Timer, al successivo utilizzo si accenderà nella modalità selezionata per l'ultimo ascolto.

## Impostare l'intervallo temporale per la funzione Sleep Timer

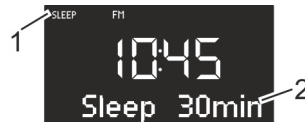

Fig. 20: impostare l'intervallo temporale per la funzione Sleep Timer

1. Esercitare una pressione prolungata sul tasto [SLEEP] del telecomando.

### i

In alternativa è possibile, una volta selezionato il menu [Settings], ruotare la manopola fino a visualizzare sul display [Sleep Timer]. Premere la manopola per confermare l'inserimento.

- ⇒ Il display visualizza la funzione Sleep Timer (Fig. 20) e la scritta [SLEEP] lampeggia (Fig. 20/1).

2. Ruotare la manopola per selezionare la lunghezza desiderata dell'intervallo temporale (Fig. 20/2).

## i

L'intervallo temporale massimo è di 120 minuti.

3. Premere la manopola per confermare le impostazioni.

⇒ Una volta trascorso l'intervallo impostato, la riproduzione audio viene gradualmente sfumata.

## 8.5 Impostare il dimmer

Con questa funzione si imposta la retroilluminazione del display.



Fig. 21: impostare il dimmer

1. Premere per circa 2 secondi il tasto [DIMMER] del telecomando.

## i

In alternativa è possibile, una volta selezionato il menu [Settings], ruotare la manopola fino a visualizzare sul display [Brightness Level]. Premere la manopola per confermare l'inserimento.

- ⇒ Sul display si visualizza [Light High] (Fig. 21/A).
2. Ruotando la manopola, impostare la luminosità dal livello 8 al livello 15.
  3. Confermare le impostazioni premendo la manopola o il tasto [OK] del telecomando.
 

⇒ Sul display si visualizza [Light Low] (Fig. 21/B).
  4. Ruotando la manopola, impostare la luminosità dal livello 1 al livello 8.
  5. Confermare le impostazioni premendo la manopola o il tasto [OK] del telecomando.

## i

L'apparecchio imposta automaticamente la retroilluminazione a seconda delle condizioni di luminosità dell'ambiente circostante.

## 8.6 Regolare i suoni

### 8.6.1 Regolare i bassi e gli alti

Una volta acceso l'apparecchio, è possibile regolare la riproduzione audio, adeguando l'intensità dei bassi e degli alti.

#### Impostazione mediante il telecomando



Fig. 22: regolare i suoni

1. Premere il tasto [Bass] oppure [Treble] del telecomando.
2. Per regolare i bassi selezionare [Bass] (Fig. 22/A) e premere [VOL +] oppure [VOL -].
3. Per regolare gli alti selezionare [Treble] (Fig. 22/B) e premere [VOL +] oppure [VOL -].
4. Premere il tasto [OK] oppure attendere 10 secondi per confermare le impostazioni.

#### Impostazione mediante l'apparecchio

1. Premere il tasto [MENU] sul lato frontale dell'apparecchio.
2. Ruotare la manopola fino a visualizzare sul display [Bass] o [Treble].
3. Premere la manopola per confermare la selezione.
4. Per regolare i bassi selezionare [Bass] e ruotare la manopola. Per regolare gli alti selezionare [Treble] e ruotare la manopola.
5. Premere la manopola oppure attendere 10 secondi per confermare le impostazioni.

## 8.6.2 Regolare l'equalizzatore

### Attivare e regolare l'equalizzatore



Fig. 23: regolare l'equalizzatore

1. Una volta acceso l'apparecchio, premere il tasto [MENU].
2. Ruotare la manopola fino a visualizzare sul display [Equalizer Effect] (Fig. 23).
3. Premere la manopola per confermare la selezione.
4. Ruotare la manopola per selezionare una delle impostazioni predefinite.

È possibile selezionare una delle seguenti alternative:

- Bass MAX
- Voice MAX
- Treble MAX

5. Premere la manopola per confermare la selezione.
  - ⇒ Il display visualizza la scritta [EQ] (Fig. 23/1).

### Disattivare l'equalizzatore

7. Ruotare la manopola nel sottomenu [Equalizer Effect] fino a visualizzare [Equalizer Off].
8. Premere la manopola per confermare la selezione.
  - ⇒ La scritta [EQ] scompare dal display.

## 8.7 Effetto stereo

### Attivare l'effetto stereo

1. Una volta acceso l'apparecchio, premere il tasto [MENU].
2. Ruotare la manopola fino a visualizzare sul display [Equalizer Effect] (Fig. 23).
3. Premere la manopola per confermare la selezione.
4. Ruotare la manopola fino a visualizzare sul display [Max. Stereo].
5. Premere la manopola per confermare la selezione.

6. Ruotare la manopola fino a visualizzare sul display [Max. Stereo On].
7. Premere la manopola per confermare la selezione.
  - ⇒ È attivato l'effetto stereo.

### Disattivare l'effetto stereo

8. Ruotare la manopola nel sottomenu [Max. Stereo] fino a visualizzare [Max. Stereo Off].
9. Premere la manopola per confermare la selezione.
  - ⇒ Premere la manopola per confermare la selezione.

## 9 Funzione sveglia

Con questo apparecchio è possibile programmare la sveglia su un'emittente radio FM/DAB, su un CD, sulla musica relax o su una suoneria.

Tutte le impostazioni si stabiliscono con una pressione prolungata sui tasti [Allarme 1] o [Allarme 2] presenti sul lato anteriore dell'apparecchio o sul telecomando.

È possibile programmare la sveglia anche mentre l'apparecchio si trova in standby.

Tramite il menu della funzione sveglia è possibile:

- » Impostare l'orario della sveglia
- ➔ Impostare il tipo di allarme
- ➔ Impostare il volume della sveglia
- ➔ Impostare la ripetizione della sveglia ➔ Fine«

### i

Se mentre si imposta l'allarme, per 10 secondi non si inserisce alcun dato, il programma di impostazione si chiude senza salvare.

## 9.1 Impostare l'orario della sveglia



Fig. 24: impostare l'Allarme 1

1. Tenere premuto il tasto [Allarme 1] oppure [Allarme 2].
  - ⇒ Sul display si visualizza il menu [Set Alarm 1 Time] (Fig. 24) oppure [Set Alarm 2 Time].
2. Ruotare la manopola per impostare le ore.

3. Premere la manopola per confermare l'inserimento.  
⇒ L'indicazione dei minuti lampeggia.
4. Ruotare la manopola per impostare i minuti.
5. Premere la manopola per confermare l'inserimento.

## **i**

Con il tasto [Avanti] o [Indietro] è possibile passare dalla visualizzazione delle ore a quella dei minuti e viceversa.

⇒ L'ora della sveglia è così impostata.

## 9.2 Impostare il tipo di allarme per la sveglia

Una volta impostata e confermata l'ora, è possibile selezionare il tipo di allarme per la sveglia (Fig. 25).

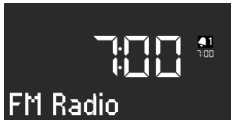

Fig. 25: impostare il tipo di allarme

1. Ruotare la manopola per effettuare la selezione:

FM	Scegliere un canale FM tra quelli memorizzati da usare come sveglia.
DAB	Scegliere un canale DAB tra quelli memorizzati da usare come sveglia.
CD	Scegliere un brano di un CD da usare come sveglia.
Musica relax	Scegliere un brano di musica relax tra quelli memorizzati da usare come sveglia.
Suoneria	Selezionare una suoneria tra quelle memorizzate da usare come sveglia.

2. Confermare le impostazioni premendo la manopola o il tasto [OK] del telecomando.  
⇒ Il tipo di allarme per la sveglia è così impostato.

## 9.3 Impostare il volume della sveglia

Una volta impostato e confermato il tipo di sveglia, è possibile selezionare il volume di sveglia (Fig. 26).



Fig. 26: impostare il volume della sveglia

1. Ruotare la manopola per selezionare il volume desiderato.
2. Confermare le impostazioni premendo la manopola o il tasto [OK] del telecomando.  
⇒ Il volume della sveglia è così impostato.

## **i**

La sveglia suona inizialmente sempre a volume minimo. Il volume aumenta progressivamente fino al volume impostato.

## 9.4 Impostare la ripetizione della sveglia

Una volta impostato e confermato il volume, è possibile selezionare la ripetizione della sveglia (Fig. 27).



Fig. 27: impostare la ripetizione della sveglia

1. Ruotare la manopola per selezionare la ripetizione desiderata. È possibile selezionare una delle seguenti alternative:
  - Once (una volta)
  - Daily (ogni giorno)
  - Weekends (nei fine settimana)
  - Weekdays (nei giorni della settimana)
2. Confermare le impostazioni premendo la manopola o il tasto [OK] del telecomando.  
⇒ La ripetizione della sveglia è così impostata.



## 9.5 Attivazione/disattivazione della sveglia

### Attivare la sveglia

1. Per attivare la sveglia esercitare una breve pressione sul tasto [Allarme 1] oppure [Allarme 2] situato sul lato frontale dell'apparecchio o sul telecomando.

### Disattivare la sveglia

2. Per disattivare la sveglia esercitare di nuovo una breve pressione sul tasto [Allarme 1] oppure [Allarme 2].

## 9.6 Spegnerre la sveglia

1. Per spegnere la sveglia premere uno dei seguenti tasti:
  - [Allarme 1]
  - [Allarme 2]
  - Manopola
  - [Standby]

⇒ La sveglia impostata rimane attivata per il giorno successivo, tranne se è stata selezionata l'opzione "Once" (una volta).
2. Per spegnere la sveglia in modo tale che suoni nuovamente dopo un determinato periodo di tempo (ripetizione della sveglia/Snooze), premere il tasto [SNOOZE] del telecomando.

### i

In alternativa, nel momento in cui suona la sveglia, è possibile ruotare la manopola per impostare il periodo di tempo dopo il quale la sveglia deve suonare nuovamente. Confermare la selezione premendo la manopola.

- ⇒ Sul display appare il tempo restante prima che la sveglia suoni nuovamente. Una volta trascorso il periodo stabilito, la sveglia suona nuovamente.

## 9.7 Impostare la funzione Snooze



Fig. 28: impostare la funzione Snooze

1. In modalità Standby, esercitare una breve pressione sul tasto [SNOOZE] del telecomando. Ad apparecchio acceso, premere e tenere premuto il tasto [SNOOZE] del telecomando fino a visualizzare il sottomenu Snooze (Fig. 28).

- ⇒ Il display visualizza la scritta [Snooze] (Fig. 28/1).

2. Ruotare la manopola per impostare la durata.
3. Premere la manopola per confermare l'inserimento.

## 10 Funzioni generali della riproduzione audio

### 10.1 Selezionare la modalità di riproduzione

Per la riproduzione audio dei vari supporti o di apparecchi esterni selezionare la modalità corrispondente.

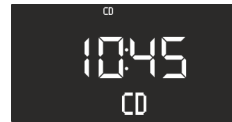

Fig. 29: selezionare la modalità di riproduzione

1. Accendere il sonoroSTEREO.
2. Premere ripetutamente il tasto [MODE] sul lato frontale dell'apparecchio fino a visualizzare la modalità desiderata oppure selezionare la modalità sul telecomando.

### i

In alternativa, una volta selezionato il tasto [MODE], è possibile ruotare la manopola per accedere alle singole modalità. Premere la manopola per confermare la modalità.

- ⇒ Sul display si visualizza la modalità selezionata (Fig. 29).

### 10.2 Regolare il volume



Fig. 30: regolare il volume

1. Ruotare la manopola per alzare o abbassare il volume (Fig. 30).
- ⇒ Sul display si visualizza una barra per la regolazione del volume.

## 10.3 Disattivare l'audio

### Funzione Mute



Fig. 31: funzione Mute

1. In modalità di riproduzione premere brevemente il tasto **[MUTE]** del telecomando, per escludere l'audio durante la riproduzione.

⇒ Sul display si visualizza il testo **[Volume Mute]** (Fig. 31).

### Attivare l'audio

2. Per attivare nuovamente l'audio premere di nuovo il tasto **[MUTE]** sul telecomando o ruotare la manopola in senso orario.

## 11 Trasmissione dei programmi radio

1. Premere ripetutamente il tasto **[MODE]** sul lato frontale dell'apparecchio fino a visualizzare la modalità FM o DAB oppure selezionare la modalità sul telecomando.

⇒ Sul display si visualizza la scritta **[FM Radio]** o **[DAB Radio]**.

In modalità Radio il display indica le seguenti informazioni:

- Modalità: FM o DAB.
- Canale memorizzato, se l'emittente è salvata nella memoria.
- Nome dell'emittente, se l'emittente invia informazioni RDS.
- Informazioni RDS eventualmente inviate dall'emittente.

### i

RDS è disponibile solo per emittenti nella gamma di frequenza FM e anche in questo caso solo se l'emittente invia informazioni RDS.

Se l'emittente non invia informazioni RDS, invece del nome dell'emittente si visualizza la frequenza.

## 11.1 Radio FM

### 11.1.1 Cercare emittenti FM

#### Ricerca automatica delle emittenti

##### Premessa:

L'antenna DAB/FM è connessa.



Fig. 32: ricerca automatica delle emittenti

1. In modalità di riproduzione FM, premere e tenere premuto il tasto **[Avanti]** o **[Indietro]** per attivare la ricerca automatica.

⇒ Sul display si visualizza il testo **[Auto Tuning]** (Fig. 32).

#### Ricerca manuale delle emittenti

##### Premessa:

L'antenna DAB/FM è connessa.



Fig. 33: ricerca manuale delle emittenti

1. Premere e tenere premuta la manopola per attivare la ricerca manuale delle emittenti.

⇒ Sul display si visualizza il testo **[Manual Tune]** (Fig. 33).

2. Ruotare la manopola per modificare la gamma di frequenza.

3. Premere la manopola per confermare la selezione.

#### Ricerca automatica delle emittenti

Mediante la ricerca automatica si crea e si salva automaticamente una lista che comprende fino a 30 emittenti. Le emittenti vengono classificate a seconda della potenza del segnale.

**Premessa:**

L'antenna DAB/FM è connessa.



Fig. 34: memoria FM

1. Premere il tasto [MENU].
  - ⇒ Sul display si visualizza il testo [FM Preset List] (Fig. 34).
2. Ruotare la manopola fino a visualizzare sul display [FM Auto Search].
3. Premere la manopola.
  - ⇒ Sul display si visualizza il testo [Auto Search YES].
4. Premere di nuovo la manopola.
  - ⇒ Si avvia la ricerca automatica. Una volta conclusa la ricerca, l'apparecchio passa alla prima emittente dell'elenco.

**11.1.2 Memorizzare le emittenti FM  
Mediante il telecomando**



Fig. 35: memorizzare le emittenti FM

1. Premere e tenere premuto sul telecomando uno dei tasti di memorizzazione delle emittenti.
  - ⇒ Sul display si visualizza la posizione in cui viene memorizzata l'emittente (Fig. 35).

**i**

È possibile memorizzare tramite il telecomando fino a 6 emittenti FM.

**Nel menu**

1. Premere il tasto [MENU].
  - ⇒ Sul display si visualizza il testo [FM Preset List].
2. Premere di nuovo la manopola.
  - ⇒ Sul display si visualizza la posizione in cui viene memorizzata l'emittente.
3. Ruotare la manopola per selezionare la posizione desiderata per la memorizzazione.

4. Premere la manopola per salvare l'emittente.

**11.1.3 Richiamare le emittenti FM salvate**

1. Premere brevemente sul telecomando uno dei tasti di memorizzazione delle emittenti.
  - ⇒ L'emittente selezionata viene riprodotta.

**11.2 Radio DAB**

**11.2.1 Ricerca delle emittenti DAB  
Ricerca automatica delle emittenti**

**Premessa:**

L'antenna DAB/FM è connessa.



Fig. 36: ricerca automatica delle emittenti DAB

1. In modalità di riproduzione DAB premere il tasto [MENU].
  - ⇒ Sul display si visualizza il testo [DAB Preset List] (Fig. 36).
2. Ruotare la manopola fino a visualizzare sul display [DAB Full Scan].
3. Premere la manopola sull'apparecchio o il tasto [OK] del telecomando per confermare la selezione.
  - ⇒ L'apparecchio ricerca ora emittenti radio disponibili e riproduce la prima emittente trovata.

**i**

Alla prima attivazione della modalità DAB oppure dopo il ripristino delle impostazioni di fabbrica avviene la ricerca automatica.

## Ricerca manuale delle emittenti

### Premessa:

L'antenna DAB/FM è connessa.



Fig. 37: ricerca manuale delle emittenti DAB

- In modalità di riproduzione DAB premere il tasto [MENU].
  - ⇒ Sul display si visualizza il testo [DAB Preset List].
- Ruotare la manopola fino a visualizzare sul display [DAB Manual Tune] (Fig. 37).
- Premere la manopola sull'apparecchio o il tasto [OK] del telecomando per confermare la selezione.
- Ruotare la manopola per impostare le varie emittenti.
- Premere la manopola per confermare la selezione.

## Eliminare le emittenti non attive – Prune list

### Premessa:

L'elenco delle emittenti DAB creato mediante la ricerca DAB non è più valido (ad es. dopo un trasloco).



Fig. 38: cancellare le emittenti DAB non attive

- In modalità di riproduzione DAB premere il tasto [MENU].
  - ⇒ Sul display si visualizza il testo [DAB Preset List].
- Ruotare la manopola fino a visualizzare sul display [Prune list] (Fig. 38).

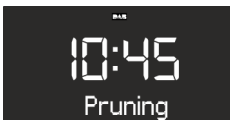

Fig. 39: Pruning

- Premere la manopola per confermare la selezione.

⇒ Le emittenti DAB non più attive vengono cancellate. Durante questa operazione sul display si visualizza [Pruning] (Fig. 39).

## 11.2.2 Memorizzare le emittenti DAB

- Premere e tenere premuto sul telecomando uno dei tasti di memorizzazione delle emittenti.
  - ⇒ Sul display si visualizza la posizione in cui viene memorizzata l'emittente.

### i

È possibile memorizzare tramite il telecomando fino a 6 emittenti DAB.

## 11.2.3 Richiamare le emittenti DAB salvate

- Premere brevemente sul telecomando uno dei tasti di memorizzazione delle emittenti.
  - ⇒ L'emittente selezionata viene riprodotta.

## 11.2.4 Richiamare le informazioni DAB

In modalità DAB è possibile richiamare informazioni sull'emittente, sul programma o dati simili. Le informazioni vengono visualizzate nel seguente ordine:

- Nome dell'emittente (punto di origine)
- Catena di emittenti
- DLS ("Dynamic Label Service", informazioni relative al programma, come interprete, titolo ecc.)
- Tipo di programma (ad es. sport)
- Frequenza dell'emittente
- Qualità del segnale

- In modalità DAB premere il tasto [STOP] dell'apparecchio per richiamare le varie informazioni DAB. In alternativa è possibile premere il tasto [DAB] del telecomando.
  - ⇒ Il display mostra le informazioni secondo la sequenza sopra indicata.
- Premere di nuovo il tasto [STOP] sull'apparecchio o il tasto [DAB] del telecomando.
  - ⇒ Il display visualizza l'informazione successiva.
- Proseguire allo stesso modo per richiamare le altre informazioni DAB.

## 11.2.5 Impostazione DRC

Mediante l'impostazione DRC (Dynamic Range Compression) si riduce la differenza tra i segnali audio più forti e quelli più deboli.

Esistono 3 diverse possibilità di impostazione DRC:

- DRC HIGH
- DRC LOW
- DRC OFF

**Premessa:**

L'apparecchio è in modalità DAB.

1. Premere il tasto [MENU].
  - ⇒ Sul display si visualizza il testo [DAB Preset List].



Fig. 40: impostazione DRC

2. Ruotare la manopola fino a visualizzare sul display [DRC Setting] (Fig. 40).
3. Confermare la selezione premendo la manopola o il tasto [OK] del telecomando.
4. Ruotare la manopola per definire l'impostazione desiderata.
5. Premere la manopola per confermare l'impostazione.

## 12 Riproduzione CD

**⚠ NOTA!**

**Danni materiali in seguito a utilizzo improprio!**

Non inserire nel lettore CD supporti audio con formato diverso dai normali CD (ad es. mini-disc ecc.). È possibile che non vengano riprodotti ed espulsi correttamente. Non inserire nel lettore CD più di un CD contemporaneamente.

1. Accendere il sonoroSTEREO.
2. Inserire nella fessura il CD con la scritta verso l'alto.
  - ⇒ Il lettore cattura automaticamente il CD e inizia la riproduzione.

***i***

*Se l'apparecchio si trova in un'altra modalità, passa automaticamente alla modalità CD.*

In modalità CD il display indica le seguenti informazioni:



Fig. 41: display in modalità CD

- 1 Sequenza di riproduzione (Repeat, Shuffle, Resume)
- 2 Modalità CD
- 3 Impostazione dell'ora
- 4 Minuti di riproduzione trascorsi
- 5 Numero del titolo
- 6 Stato di riproduzione (Play/Pause)

- Per interrompere la riproduzione del CD (pausa), premere il tasto [Play/Pause].
- Per riprendere la riproduzione del CD, premere il tasto [Play/Pause].
- Per passare al brano successivo, premere una volta il tasto [Avanti].
- Per avanzare rapidamente nella riproduzione di un brano, tenere premuto il tasto [Avanti].
- Per passare al brano precedente, premere una volta il tasto [Indietro].
- Per ritornare indietro rapidamente nella riproduzione di un brano, tenere premuto il tasto [Indietro].
- Per terminare la riproduzione del CD, premere il tasto [Stop].
- Per espellere il CD, premere il tasto [Eject].

**Modificare la riproduzione di un CD**

Per riprodurre i brani di un CD sono disponibili diverse sequenze di riproduzione.

1. Premere il tasto [MENU] per aprire il menu del CD. Questo comprende le seguenti funzioni:
  - Ripetizione di un titolo
  - Ripetizione di tutti i titoli del CD
  - Riproduzione casuale
  - Proseguire la riproduzione del CD (Resume)
  - Regolare i bassi
  - Regolare gli alti
  - Equalizer Effect
  - Impostazioni
2. Ruotare la manopola per selezionare la funzione.
3. Premere la manopola per confermare la selezione.

## Ripetizione di un titolo

Il titolo attuale viene ripetuto all'infinito. Questa funzione termina se si cambia modalità o se si estrae il CD.

## Ripetizione di tutti i titoli

Tutti i titoli del CD vengono ripetuti all'infinito. Questa funzione termina se si cambia modalità o se si estrae il CD.

## Riproduzione casuale

titoli del CD vengono riprodotti in sequenza casuale. Questo avviene anche se si preme *[Avanti]* o *[Indietro]*. Questa funzione termina se si cambia modalità o se si estrae il CD.

## Proseguire la riproduzione del CD

La riproduzione del CD continua dall'ultimo punto ascoltato, anche se è cambiata la modalità o se l'apparecchio è passato alla modalità Standby. Questa funzione termina se si estrae il CD. Questa funzione è stata concepita, ad es., per gli audiolibri.

## 13 Riproduzione Bluetooth

I telefoni cellulari e altri dispositivi con connettività Bluetooth possono essere collegati a sonoroSTEREO usando questa modalità.

### i

Consultare a questo proposito le istruzioni d'uso del telefono cellulare o del dispositivo con connettività Bluetooth.

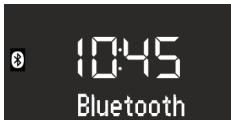

Fig. 42: impostare la modalità Bluetooth

1. Accendere il sonoroSTEREO.
2. Premere ripetutamente il tasto *[MODE]* sul lato frontale dell'apparecchio fino a visualizzare sul display la scritta *[Bluetooth]*. In alternativa è possibile premere il tasto *[Bluetooth]* del telecomando.
  - ⇒ La modalità Bluetooth è ora attiva (Fig. 42).
3. Collegare il telefono cellulare o il dispositivo con connettività Bluetooth a sonoroSTEREO.

### i

sonoroSTEREO memorizza fino a 8 dispositivi e si collega automaticamente ai dispositivi già impostati, se la funzione Bluetooth è attiva.

## 13.1 Collegare e cancellare dispositivi Bluetooth

Collegare dispositivi con connettività Bluetooth

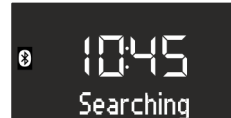

Fig. 43: cercare Bluetooth

1. Attivare la modalità Bluetooth.
  - ⇒ Il display visualizza *[Searching]* e la scritta *[Bluetooth]* lampeggia (Fig. 43).
2. Collegare il telefono cellulare o il dispositivo con connettività Bluetooth a sonoroSTEREO.
  - ⇒ Dopo la connessione il display visualizza permanentemente il testo *[Bluetooth]*.

## Cancellare i dispositivi abbinati

3. Premere e tenere premuto il tasto *[Stop]* sul lato frontale di sonoroSTEREO per cancellare dispositivi dotati di connettività Bluetooth e interrompere l'abbinamento.

## 13.2 Riprodurre musica mediante Bluetooth

Avviare la riproduzione

1. Per avviare la riproduzione premere il tasto *[Play/Pause]* sul lato frontale di sonoroSTEREO o sul telecomando.

Interrompere la riproduzione

2. Per interrompere la riproduzione premere nuovamente la manopola oppure il tasto *[Play/Pause]*.

### i

L'utilizzo di un dispositivo esterno tramite i tasti di sonoroSTEREO è possibile solo in modo limitato.

## 14 Riproduzione AUX

Mediante un cavo RCA è possibile collegare altri dispositivi audio all'ingresso AUX 1 e riprodurre brani musicali. Inserendo un connettore jack da 3,5-mm nell'ingresso AUX 2 è possibile collegare altri dispositivi audio a sonoroSTEREO e riprodurre brani musicali.



Fig. 44: attivare la riproduzione AUX

1. Accendere il sonoroSTEREO.
2. Inserire il cavo RCA nell'ingresso AUX 1 o il connettore jack da 3,5 mm nell'ingresso AUX 2 sul retro dell'apparecchio.
3. Premere il tasto **[MODE]** fino a visualizzare sul display **[AUX.1 Input]** o **[AUX.2 Input]**. In alternativa è possibile premere il tasto **[AUX]** del telecomando.
  - ⇒ Sul display si visualizza la scritta **[AUX.1 Input]** o **[AUX.2 Input]** (Fig. 44).
4. Accendere il dispositivo esterno e avviare la riproduzione.

## 15 Riproduzione USB

È possibile collegare altri dispositivi alla presa di carica e riproduzione USB situata sul retro di sonoroSTEREO e riprodurre brani musicali.

### i

È possibile riprodurre i formati MP3 e WMA.



Fig. 45: impostare la riproduzione USB

1. Accendere il sonoroSTEREO.
2. Premere il tasto **[MODE]** fino a visualizzare sul display la modalità **[USB Device]** o premere il tasto **[USB]** sul telecomando.
  - ⇒ Il display visualizza la scritta **[USB Device]** (Fig. 45).
3. Collegare un dispositivo esterno con sonoroSTEREO.
  - ⇒ Sul display si visualizza **[Searching]**.
4. Premere ora il tasto **[Play/Pause]** per iniziare la riproduzione.

### i

Premendo il tasto **[USB]** sul telecomando è possibile visualizzare i dati ID3, se presenti. La sequenza è la seguente:

»Titolo → Interprete → Album  
→ Tempo trascorso«

### Terminare la riproduzione USB

5. Premere la manopola o il tasto **[Stop]** sul lato frontale dell'apparecchio per interrompere la riproduzione USB.

### Selezionare la cartella MP3

6. Premere il tasto **[Preset 1]** per selezionare la cartella MP3 precedente.
7. Premere il tasto **[Preset 2]** per selezionare la cartella MP3 successiva.

## 16 Riproduzione di musica relax



Fig. 46: impostare la musica relax

1. Accendere il sonoroSTEREO.
2. Premere il tasto **[MODE]** fino a visualizzare sul display la modalità **[Relax]**. In alternativa è possibile premere il tasto **[RELAX]** del telecomando.
  - ⇒ Il display visualizza il menu della musica relax (Fig. 46).
3. Premere uno dei tasti di memorizzazione oppure il tasto **[Avanti]** o **[Indietro]** per selezionare un brano musicale:
  - Ocean Surf
  - Whales
  - Birds
  - Rain
  - Wind Chimes
  - Fireplace

## 17 Riproduzione di musica demo

In modalità Standby è possibile riprodurre musica demo, ad es. per presentare l'apparecchio nel punto vendita

## Attivare la modalità Musica Demo

1. Premere e tenere premuta la manopola per circa 3 secondi.
  - ⇒ Si attiva la modalità Musica Demo.
2. Premere i tasti di memorizzazione 1–6 sul telecomando per selezionare un titolo.
  - ⇒ Il display visualizza il titolo di musica demo selezionato.

### ***i***

*Sono attivi i seguenti tasti:*

- *Play/Pause*
- *Mute*
- *Stop*
- *Avanti*
- *Indietro*
- *Volume*





## Uscire dalla modalità Musica Demo

3. Premere il tasto [*Standby*] oppure premere e tenere premuta la manopola per circa 3 secondi per uscire dalla la modalità Musica Demo.



## 18 Risoluzione dei problemi

Tutti gli apparecchi elettrici possono presentare dei problemi. Questo non vuol sempre dire che l'apparecchio sia difettoso. Controllare pertanto sulla base della seguente tabella se sia possibile eliminare autonomamente il problema.

Problema	Possibile causa	Risoluzione
L'apparecchio non si accende	Il cavo elettrico non è collegato correttamente	Collegare correttamente il cavo elettrico (vedere il  <i>Capitolo 7.3 »Collegamento all'alimentazione elettrica« a pag. 186</i> ).
Nessun suono	Il volume è regolato sul minimo	Alzare il volume (vedere il  <i>Capitolo 10.2 »Regolare il volume« a pag. 193</i> ).
	L'audio è disattivato.	Attivare l'audio (vedere il  <i>Capitolo 10.3 »Disattivare l'audio« a pag. 194</i> ).
	Le cuffie sono inserite	Estrarre le cuffie dalla presa di collegamento.
	È impostata un'altra modalità	Impostare la modalità corretta (vedere il  <i>Capitolo 10.1 »Selezionare la modalità di riproduzione« a pag. 193</i> ).
Non avviene la riproduzione del CD	Formato CD non supportato	Inserire un altro CD nell'apposita fessura.
	Il CD è sporco	Pulire il CD.
	Il CD è danneggiato	Inserire un altro CD nell'apposita fessura.
	Il CD è inserito al contrario nell'apposita fessura	Estrarre il CD e inserirlo nuovamente nell'apposita fessura in modo corretto.
Non avviene la riproduzione USB	Il dispositivo USB non è collegato	Inserire il dispositivo USB nella porta presente sul retro dell'apparecchio (vedere il  <i>Capitolo 15 »Riproduzione USB« a pag. 199</i> ).
	Dispositivo USB non supportato	Verificare se il dispositivo USB è compatibile con sonoroSTEREO.
	Il dispositivo USB non contiene file audio leggibili	Verificare i file sul dispositivo USB.
Connessione Bluetooth assente oppure disturbata	Problemi causati da altri radiotrasmettitori o da altri apparecchi	Aumentare la distanza tra sonoroSTEREO e il televisore.
	Il software non è aggiornato	Assicurarsi che sul dispositivo Bluetooth esterno sia installata la versione attuale del software.
L'apparecchio non reagisce	Problema all'apparecchio	Spegnere e accendere di nuovo l'apparecchio.
Cattiva ricezione FM/DAB	L'antenna FM/DAB non è orientata correttamente	Cambiare la posizione dell'antenna FM/DAB.
Il telecomando non funziona oppure non funziona correttamente	La distanza è troppo grande	Ridurre la distanza tra il telecomando e l'apparecchio.

Problema	Possibile causa	Risoluzione
	Batteria scarica	Sostituire la batteria del telecomando (vedere il ☞ <i>Capitolo 7.5 »Preparare il telecomando« a pag. 186</i> ).
	Problemi causati da altri	Aumentare la distanza tra la fonte di disturbo e sonoroSTEREO. Collegare l'apparecchio a un'altra presa in modo che la fonte di disturbo e sonoroSTEREO siano connessi a diversi rami del circuito elettrico.
L'allarme non funziona	L'allarme non è attivato	Attivare la sveglia (vedere il ☞ <i>Capitolo 9.5 »Attivazione/disattivazione della sveglia« a pag. 193</i> ).
	Il volume della sveglia è impostato sul minimo	Alzare il volume (vedere il ☞ <i>Capitolo 9.3 »Impostare il volume della sveglia« a pag. 192</i> ).
	Le cuffie sono inserite	Estrarre le cuffie dalla presa di collegamento.

## 19 Pulizia

### ▲ NOTA!

#### **Danni materiali dovuti a pulizia impropria!**

Pulire l'apparecchio solo esternamente con un panno asciutto e morbido. Non utilizzare detersivi aggressivi o contenenti solventi, poiché possono danneggiare la superficie dell'apparecchio.

## 20 Dati tecnici

Dati	Valore
Dimensioni (LxPxA)	circa 450 x 262,5 x 153 mm
Peso	circa 6,3 kg
Gamma di ricezione FM	87,5 MHz – 108 MHz
Gamma di ricezione DAB/DAB+	174,928 MHz – 239,2 MHz
Intervallo di sintonizzazione	(FM) 50 KHz
Cavo elettrico, potenza	Input: 100 – 240 V ~50/60 Hz
Bluetooth	Versione: 3.0 (EDR) Profilo: AVRCP 1.0, A2DP 1.2 Supporta Bluetooth aptX® streaming
AUX1-IN	Collegamento: RCA Sensibilità: 500 mV
AUX2-IN	Collegamento: jack da 3,5 mm Sensibilità: 300 mV
LINE-OUT	Collegamento: RCA Sensibilità: 2 V/47 kOhm
Batterie	Batteria al litio: 3 V, tipo CR2032 (a bottone)
Laser	Classe 1
Collegamenti	Cuffie, AUX1-IN, AUX2-IN, USB, Line-Out (Carica e riproduzione USB)
CD	Formati riproducibili: Audio-CD, MP3-CD, WMA-CD, CD-R* e CD-RW* (* la riproduzione dipende dal CD e dalla qualità della registrazione)
USB	Formati riproducibili: MP3, WMA Uscita: DC 5V, 1A Sistemi supportati: FAT 16, FAT 32 (non supporta sistemi NTFS) Capacità massima del dispositivo USB: 32 GB Dimensioni massime dei file supportati: < 2 GB Numero massimo di titoli supportati: 999 Supporta tag ID3 per visualizzazione titolo/interprete

### ***i***

*Con riserva di modifiche tecniche!*

## 21 Smaltimento

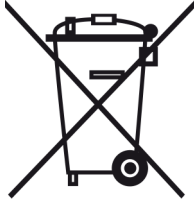

Fig. 47: Non smaltire tra i rifiuti domestici

Gli apparecchi contrassegnati con questo simbolo non devono essere smaltiti con i rifiuti domestici, ma devono essere consegnati a un punto di raccolta per il riciclo di apparecchiature elettriche ed elettrotecniche. L'amministrazione comunale, le autorità responsabili in tema di smaltimento rifiuti e il punto vendita in cui è stato acquistato l'apparecchio forniscono informazioni sul suo corretto smaltimento. Lo smaltimento corretto degli apparecchi usati consente di evitare danni all'ambiente e alla salute.

Le batterie o le batterie ricaricabili possono contenere metalli pesanti velenosi e vengono smaltite come previsto dal trattamento dei rifiuti speciali. Consegnare le batterie o le batterie ricaricabili a un centro di raccolta comunale oppure affidare il loro smaltimento a personale esperto.

## 22 Simboli

### Bluetooth



Fig. 48: Contrassegno Bluetooth

Il marchio e il logo Bluetooth® sono proprietà di Bluetooth SIG, Inc. e sono utilizzati da sonoro audio GmbH su licenza.

## 23 Dichiarazione di conformità

### Dichiarazione di conformità



Fig. 49: marcatura CE

Produttore: sonoro audio GmbH

Qui di seguito dichiariamo che sonoroStereo per quanto riguarda l'ideazione, la costruzione e la fabbricazione è conforme ai requisiti di base della direttiva EMC 2004/108/CE, della direttiva sulla bassa tensione 2006/95/CE, della direttiva R&TTE 1999/5/CE e della direttiva Ecodesign 2009/125/CE, incluse le modifiche valide al momento della dichiarazione.

## 24 Garanzia

Per quanto riguarda il diritto a usufruire — interamente e senza alcuna limitazione della garanzia, sono valide — le seguenti condizioni:

- È possibile usufruire del diritto di garanzia entro 2 anni dalla data dell'acquisto (1 anno per l'America Settentrionale e l'Australia).
- Entro il periodo di garanzia eliminiamo gratuitamente, a nostra discrezione, tramite riparazione o sostituzione dell'apparecchio, tutti i difetti dovuti a vizi del materiale o di produzione.
- In caso di reclami, rivolgersi al nostro Servizio Clienti. I dati di contatto sono (☎ »Contatti« a pag. 177) o su [www.sonoro.de](http://www.sonoro.de).
- Dopo la riparazione o la sostituzione dell'apparecchio non inizia un nuovo periodo di garanzia. Il periodo di garanzia rimane comunque fissato a 2 anni dalla data di acquisto (1 anno per l'America Settentrionale e l'Australia).
- Sono esclusi dalla garanzia le batterie, danni derivati da un utilizzo improprio dell'apparecchio, dalla normale usura e dal funzionamento e difetti che influiscono in modo irrilevante sul valore e sull'idoneità all'uso dell'apparecchio. Interventi non effettuati dal nostro Servizio Clienti autorizzato fanno altresì decadere il diritto alla garanzia.

sonoro

sonoroSTEREO (SO-310)

---

Stereo Music System med Bluetooth Technology®



**DAB+**  
Digital Audio Broadcasting

**Bluetooth®**



Betjeningsvejledning



# Indholdsfortegnelse

<b>1</b>	<b>Indledning</b> .....	<b>209</b>
<b>2</b>	<b>Af hensyn til din sikkerhed</b> .....	<b>209</b>
	2.1 Symboler in denne vejledning.....	209
	2.2 Formålsbestemt anvendelse.....	209
	2.3 Børn og personer med nedsat opfattelsesevne.....	209
	2.4 Spændingsforsyning.....	209
	2.5 Batterier.....	210
	2.6 Laser.....	210
	2.7 Transport.....	210
	2.8 Omgivende betingelser.....	210
	2.9 Anvendelse.....	210
	2.10 Anvendelse af hovedtelefoner.....	211
	2.11 Defekt.....	211
	2.12 Rengøring.....	211
<b>3</b>	<b>Pakkens indhold</b> .....	<b>211</b>
<b>4</b>	<b>Understøttede formater</b> .....	<b>211</b>
<b>5</b>	<b>Betjeningslementer og tilslutninger</b> .....	<b>212</b>
<b>6</b>	<b>Display</b> .....	<b>216</b>
<b>7</b>	<b>Udpakning og ibrugtagning af apparatet</b> .....	<b>217</b>
	7.1 Udpakning af apparatet.....	217
	7.2 Ilægning af batteri.....	217
	7.3 Spændingsforsyning.....	218
	7.4 Tilslutning af antennen.....	218
	7.5 Forberedelse af fjernbetjeningen.....	218
	7.6 Tilslutning af hovedtelefoner.....	218
<b>8</b>	<b>Indstilling af grundfunktioner</b> .....	<b>219</b>
	8.1 Første gang apparatet tændes.....	219
	8.2 Standby-menu.....	219
	8.3 Menuen Settings.....	220
	8.4 Indstilling af Sleep Timer.....	221
	8.5 Indstilling af baggrundsbelysning.....	221
	8.6 Klangindstillinger.....	222
	8.6.1 Indstilling af bas og diskant.....	222
	8.6.2 Indstilling af equalizer.....	222
	8.7 Sound-effekt.....	222
<b>9</b>	<b>Vækkefunktion</b> .....	<b>223</b>
	9.1 Indstilling af vækketidspunkt.....	223
	9.2 Indstilling af alarmkilde.....	223
	9.3 Indstilling af vækkelydstyrke.....	224

9.4	Indstilling af vækkegentagelse.....	224
9.5	Aktivering/deaktivering af vækkefunktion.....	224
9.6	Frakobling af vækkefunktion efter udløsning af alarmer.....	224
9.7	Indstilling af Snooze-funktionen.....	224
<b>10</b>	<b>Generelle funktioner i forbindelse med afspilning .....</b>	<b>225</b>
10.1	Valg af afspilningsfunktion.....	225
10.2	Indstilling af lydstyrke.....	225
10.3	Deaktivering af lyden.....	225
<b>11</b>	<b>Afspilning af radio.....</b>	<b>225</b>
11.1	FM-radio.....	226
11.1.1	Søgning efter FM-stationer.....	226
11.1.2	Lagring af FM-stationer.....	226
11.1.3	Hentning af lagrede FM-stationer.....	226
11.2	DAB-radio.....	227
11.2.1	Søgning efter DAB-stationer.....	227
11.2.2	Lagring af DAB-stationer.....	227
11.2.3	Hentning af lagrede DAB-stationer.....	227
11.2.4	Hentning af DAB-info.....	228
11.2.5	DRC Setting.....	228
<b>12</b>	<b>Cd-afspilning.....</b>	<b>228</b>
<b>13</b>	<b>Afspilning via Bluetooth.....</b>	<b>229</b>
13.1	Forbindelse og sletning af Bluetooth-enheder.....	229
13.2	Afspilning af musik via Bluetooth.....	230
<b>14</b>	<b>Afspilning via AUX.....</b>	<b>230</b>
<b>15</b>	<b>Afspilning via USB.....</b>	<b>230</b>
<b>16</b>	<b>Afspilning af Relax Music.....</b>	<b>230</b>
<b>17</b>	<b>Afspilning af Demo Sound.....</b>	<b>231</b>
<b>18</b>	<b>Fejlafhjælpning.....</b>	<b>232</b>
<b>19</b>	<b>Rengøring.....</b>	<b>233</b>
<b>20</b>	<b>Tekniske data.....</b>	<b>234</b>
<b>21</b>	<b>Bortskaffelse.....</b>	<b>235</b>
<b>22</b>	<b>Symboler.....</b>	<b>235</b>
<b>23</b>	<b>Overensstemmelseserklæring.....</b>	<b>235</b>
<b>24</b>	<b>Garanti.....</b>	<b>235</b>



## 1 Indledning

Tak, fordi du valgte at købe en sonoroSTEREO.

Denne betjeningsvejledning og sikkerhedsanvisningerne giver dig alle de nødvendige oplysninger til en fejlfri og sikker brug af apparatet.

- Læs denne betjeningsvejledning og alle sikkerhedsanvisninger, før du tager apparatet i brug.
- Opbevar vejledningen et sikkert sted.
- Hvis du videregiver apparatet til andre, skal betjeningsvejledningen og sikkerhedsanvisningerne følge med.
- Hvis denne vejledning ignoreres, kan dette medføre alvorlige kvæstelser og beskadigelse af apparatet.
- Vi hæfter ikke for skader, der opstår på grund af, at denne betjeningsvejledning ignoreres.

Billederne i denne betjeningsvejledning illustrerer visse handlinger.

Vi ønsker dig god fornøjelse med apparatet!

### Kontaktoplysninger

Adresse	sonoro audio GmbH Nordkanalallee 94 41464 Neuss Tyskland
Telefon	+49 2131 88 34 141
Telefax	+49 8000 76 66 76
E-Mail	support@sonoro.de
Internet	www.sonoro.de

## 2 Af hensyn til din sikkerhed

### 2.1 Symboler in denne vejledning

#### Sikkerhedsanvisninger

Vigtige anvisninger, som vedrører din sikkerhed, er markeret specielt. Overhold altid disse anvisninger for at undgå ulykker og skader på apparatet:

#### ADVARSEL!

Henviser til en potentielt farlig situation, som kan medføre døden eller alvorlige personskader.

#### FORSIGTIG!

Henviser til en potentielt farlig situation, som kan medføre mindre eller lette skader.

#### BEMÆRK!

Henviser til en potentielt farlig situation, som kan medføre materielle skader og miljøskader.

### Tips og anbefalinger

#### *i*

*Fremhæver information og nyttige anbefalinger.*

### 2.2 Formålsbestemt anvendelse

Apparatet må kun anvendes til privat brug. Det egner sig ikke til professionel brug. Apparatet er udelukkende beregnet til følgende opgaver:

- Afspilning af FM/DAB-radiostationer.
- Afspilning af lyd- og MP3-/WMA-cd'er.
- Afspilning af lyd fra en ekstern USB-enhed.
- Afspilning af lyd fra eksterne apparater, som kan tilsluttes via AUX-indgangen.
- Afspilning af lyd fra Bluetooth-kompatible apparater (f.eks. mobiltelefoner).
- Opladningsfunktion til eksterne apparater, som tilsluttes via USB-porten.

#### *i*

*I forbindelse med opladningsfunktionen skal du læse specifikationerne i producentens betjeningsvejledning.*

Enhver anvendelse herudover er i strid med formålet og er ikke tilladt. Vi påtager os ikke noget ansvar for skader som følge af ikke-formålsbestemt anvendelse.

### 2.3 Børn og personer med nedsat opfattelsesevne.

- Efterlad ikke apparatet uden opsyn, og anvend det ikke, når børn eller personer, som ikke er i stand til at vurdere de dermed forbundne farer, er i nærheden.
- Personer (herunder børn), som på grund af deres fysiske, sensoriske eller mentale evner eller deres manglende erfaringer eller kendskab ikke er i stand til at anvende apparatet på sikker vis, må ikke anvende dette apparat, medmindre de er under opsyn af eller får anvisninger af en ansvarlig person. Opbevar apparatet utilgængeligt.
- Emballagematerialer må ikke anvendes som legetøj. Der er fare for kvælning.

### 2.4 Spændingsforsyning

Apparatet drives med elektrisk strøm, hvorfor der principielt er fare for at få elektrisk stød. Det er derfor vigtigt at være opmærksom på følgende:

- Tag aldrig fat i netstikket med våde hænder.
- Hvis du vil trække netstikket ud af stikkontakten, skal du altid trække direkte i netstikket. Træk aldrig i kablet, da det derved kan blive beskadiget.

- Sørg for, at der til enhver tid er uhindret adgang til den anvendte stikkontakt, så netstikket omgående kan trækkes ud i tilfælde af en nødsituation.
- Sørg for, at netledningen føres, så den ikke knækkes, bliver klemt eller kan blive kørt over. Træk netledningen, så personer ikke kan falde over den, og så børn ikke kan få fat i den.
- Anvend kun forlængerledninger, som er dimensioneret til apparatet effektforbrug.
- Beskyt apparatet mod regn og fugt samt varmekilder.
- Anvend kun apparatet, hvis den elektriske spænding, som fremgår af apparatets typeskilt, stemmer overens med spændingen i den stikkontakt, som du ønsker at sluttet apparatet til. En forkert spænding kan ødelægge apparatet.
- For at forhindre fare for brand skal apparatet afbrydes helt fra lysnettet, når du ikke skal anvende apparatet i længere tid. Det gør du ved at trække netstikket ud af stikkontakten.

## 2.5 Batterier

- Tag batterierne ud af batterirummet, så snart de er tomme, eller hvis du ikke regner med at skulle anvende enheden i længere tid.
- Batterierne må ikke brændes, og de må aldrig udsættes for høje temperaturer.
- Forsøg aldrig at genoplade batterier, medmindre de er beregnet til genopladning. Forsøg aldrig at åbne eller kortslutte batterierne. Der er eksplosionsfare.
- Væske, som løber ud af batterierne i tilfælde af forkert anvendelse, kan medføre hudirritation. Ved kontakt skal væsken skylles af med rigelige mængder vand. Hvis du får væsken i øjnene, må du ikke gnide dig i øjnene, men skal straks skylle øjnene med vand i 10 minutter og omgående søge læge.
- Anvend udelukkende batterier af samme eller tilsvarende type. Der er eksplosionsfare.
- • Produktet/fjernbetjeningen kan indeholde et knapbatteri, der kan sluges. Opbevar altid batteriet utilgængeligt for børn! Hvis batteriet sluges, kan det medføre alvorlige kvæstelser eller død. Der kan opstå alvorlige interne forbrændinger inden for to timer efter indtagelse.

## 2.6 Laser



Fig. 1: Laser

Dette apparat er klassificeret som et laserapparatet i klasse 1. Laserstråler kan give øjenskader. Det er derfor vigtigt, at du overholder følgende:

- Adskil aldrig apparatet.
- Følgende er vigtigt for at undgå farlige situationer: Lad altid producenten eller dennes kundeservice udføre vedligeholdelse og reparationer.

## 2.7 Transport

- For at undgå at beskadige det ilagte medium skal dette fjernes fra apparatet før transport/forsendelse.
- Under kørsel i en bil skal apparatet opbevares, så passagerne ikke udsættes for unødige fare.
- Hvis du sender apparatet et sted hen, skal du pakke den ned i originalemballagen. Gem derfor emballagen.

## 2.8 Omgivende betingelser

Sikker brug af apparatet forudsætter passende omgivende betingelser for apparatet. Det er derfor vigtigt, at du overholder følgende:

- Beskyt apparatet mod vejrpåvirkninger. Anvend aldrig apparatet i det fri, og anbring det ikke på steder med kraftigt direkte sollys.
- Anbring aldrig apparatet på eller i umiddelbar nærhed af brand- og varmekilder, som f.eks. brændende stearinlys, kogeplader, ovne osv.
- Placer apparatet således, at der er en tilstrækkelig lufttilførsel. På den måde undgår du, at der akkumuleres varme inde i apparatet. Sørg altid for, at der er en afstand på mindst 10 cm til andre genstande eller vægge.
- Beskyt apparatet mod kraftige mekaniske vibrationer og stil det på stabile underlag.
- Beskyt fjernbetjeningen mod vejrpåvirkninger, fugt og høje temperaturer (f. eks. som følge af direkte sollys).
- Beskyt apparatet mod vandsprøjt og dryppende vand. Placer aldrig beholdere med væske ved siden af eller på apparatet.

## 2.9 Anvendelse

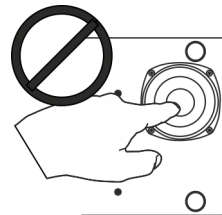

Fig. 2: Subwoofer

- Rør ikke ved og tryk ikke på subwooferen på undersiden af apparatet ( ). Det kan ødelægge højttaleren.
- Før ikke andre genstande end de tilladte cd'er ind i apparatets cd-indgang. Specielle formater beskadiger dit apparat.
- Anvend ikke andre medier end de, der er angivet i denne vejledning.
- Apparatets gummifødder kan efterlade mærker på bestemte underlag. Brug derfor et egnet underlag.

## 2.10 Anvendelse af hovedtelefoner

- Skru altid ned for apparatet, før du tilslutter hovedtelefonerne. Skru først lyden op til den ønskede styrke, når hovedtelefonerne sidder, som de skal.
- Skru ikke for højt op for lyden, når du bruger hovedtelefoner. Hvis du hører en konstant støj eller en baggrundstone i ørerne (ringen), skal du skrue ned for lyden eller holde op med at bruge hovedtelefonerne.
- Selv om hovedtelefonerne er konstrueret på en sådan måde, at du kan høre udefrakommende lyde, må du ikke skrue så højt op for lyden, at du ikke længere kan opfatte omgivelserne.

## 2.11 Defekt

Hvis apparatet på et tidspunkt skulle blive defekt, må du ikke selv forsøge at reparere det.

- Hvis apparatets netstik, adapter eller lysnetledning bliver beskadiget, skal de udskiftes af producenten eller dennes kundeservice for at forhindre farer som følge af elektrisk stød.
- Hvis der trænger væske ind i apparatet, hvis apparatet har været tabt på gulvet eller på anden vis er blevet beskadiget, skal apparatet efterses af en autoriseret forhandler. Adskil apparatet fra lysnettet, og kontakt en autoriseret forhandler.

## 2.12 Rengøring

- Rengør kun enheden udvendigt ved hjælp af en tør, blød klud. Anvend aldrig aggressive eller opløsningsmiddelholdige rengøringsmidler, da de kan angribe enhedens overflade.
- Hvis enheden er blevet snavset, kan du tørre det af med en hårdt opvredet klud og tørre efter med en tør, blød klud.

## 3 Pakkens indhold

Med sonoroSTEREO følger en række ekstra dele, som du behøver for at kunne modtage radiofrekvenser og for at kunne tilslutte andre apparater.

- sonoroSTEREO med beskyttelsesetui
- Fjernbetjening
- To knapbatterier (CR2032, 3 V)
- Netkabel (CE og UK)

- FM/DAB-antenne
- Handsker
- Betjeningsvejledning

## 4 Understøttede formater

### Understøttede cd-formater

#### BEMÆRK!

#### Materiel skade pga. forkert cd-format!

Apparatet kan blive beskadiget, hvis der lægges en mini-disc i.

- Anvend kun understøttede cd-formater.

- Compact Disc Digital Audio CD-DA
- CD-R
- CD-RW

### Understøttede lydformater

- CD-DA
- MP3
- WMA

## 5 Betjeningselementer og tilslutninger

sonoroSTEREO set forfra

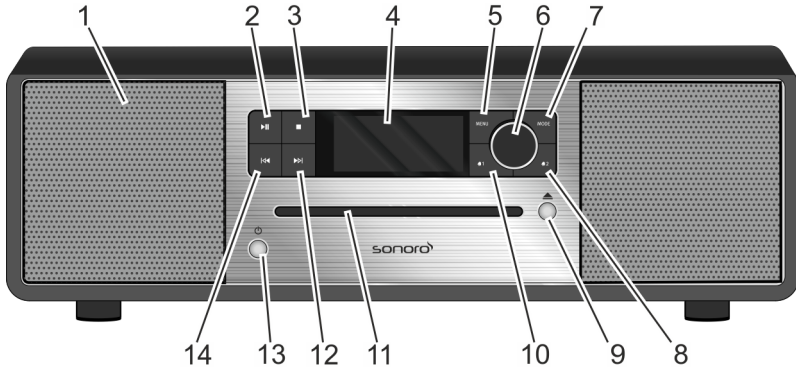









Fig. 3: sonoroSTEREO set forfra

Pos. (Fig. 3)	Betegnelse	Funktion
1	Højtaler	Højtaleråbning.
2	Play/Pause 	CD/USB: Start/midlertidig standsning af afspilning.
3	Stop 	CD/USB: Afslutning af afspilning. DAB og FM: Infoknap.
4	LC-display	Når apparatet er slukket, viser displayet det aktuelle klokkeslæt og datoen, og når apparatet er tændt, vises oplysninger om den valgte funktion
5	MENU	Åbning og lagring/lukning af menuer.
6	Betjeningsknap	<ul style="list-style-type: none"> <li>■ Når knappen drejes: Indstilling af lydstyrke, FM/DAB-station, alarm, navigation.</li> <li>■ Når der trykkes på knappen: Bekræftelse af enkelte undermenuer, FM-stationsliste/DAB-stationsliste, start/stop af afspilning af lyd, stop af alarm.</li> <li>■ Tryk og hold og derefter drej: Manuel indstilling af FM-frekvens/DAB-frekvens.</li> </ul>
7	MODE	Skifter til næste afspilningsfunktion.
8	Alarm 2 	<ul style="list-style-type: none"> <li>■ Når der trykkes på knappen: Aktivering/deaktivering af Alarm 2, slukning af alarm.</li> <li>■ Hvis knappen holdes inde: Indstilling af alarm.</li> </ul>
9	Eject 	Skubber cd'en ud.
10	Alarm 1 	<ul style="list-style-type: none"> <li>■ Når der trykkes på knappen: Aktivering/deaktivering af Alarm 1, slukning af alarm.</li> <li>■ Hvis knappen holdes inde: Indstilling af alarm.</li> </ul>
11	Cd-åbning	Cd'en trækkes ind, når apparatet er tændt eller er i standby.
12	Fremad 	<ul style="list-style-type: none"> <li>■ Når der trykkes på knappen: Navigation gennem menuer; søgning af FM/DAB-stationer, næste nummer ved cd, USB, Relax Music, Demo Sound.</li> <li>■ Når knappen holdes inde: hurtig fremadspolning.</li> </ul>

Pos. (Fig. 3)	Betegnelse	Funktion
13	Standby 	Gerät ein-/ausschalten. Alarm stoppen.
14	Tilbage 	<ul style="list-style-type: none"> <li>■ Når der trykkes på knappen: Navigation gennem menu-punkter; søgning af FM/DAB-stationer, forrige nummer ved cd, USB, Relax Music, Demo Sound.</li> <li>■ Når knappen holdes inde: hurtigt tilbagespoling.</li> </ul>

## sonoroSTEREO set bagfra

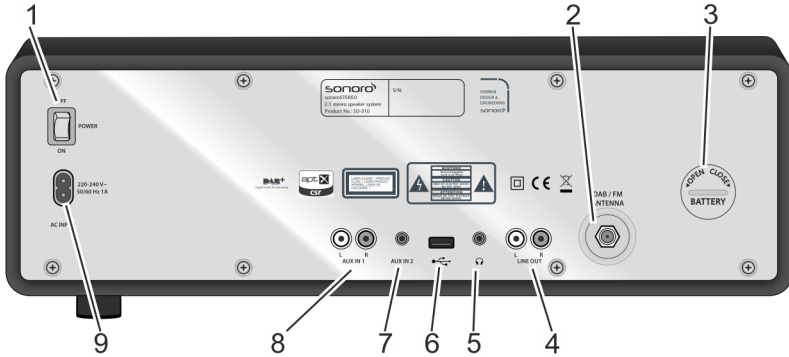

Fig. 4: sonoroSTEREO set bagfra

Pos. (Fig. 4)	Betegnelse	Funktion
1	Tænd- og sluk-knap	Tænder eller slukker apparatet.
2	DAB/FM ANTENNA	Tilslutning til den medfølgende eller en ekstern antenne.
3	Batterirum	Batteriet (knapbatteri CR2032, 3 V) sikrer, at uret fortsætter med at gå i tilfælde af et strømsvigt.
4	LINE OUT	Tilslutning til ekstern afspilning af lyd.
5	Hovedtelefoner	Tilslutning til høretelefoner.
6	USB-Charge & Playback	Tilslutning til en USB-stick eller et USB-kabel. Tilslutning til opladning af eksterne enheder via et USB-kabel.
7	AUX IN 2	Tilslutning til eksterne lyd-kilder (3,5 mm jackstik).
8	AUX IN 1	Tilslutning til eksterne lyd-kilder (RCA).
9	AC INPUT	100 til 240V-tilslutning til det medfølgende strøm-kabel.

## Fjernbetjening

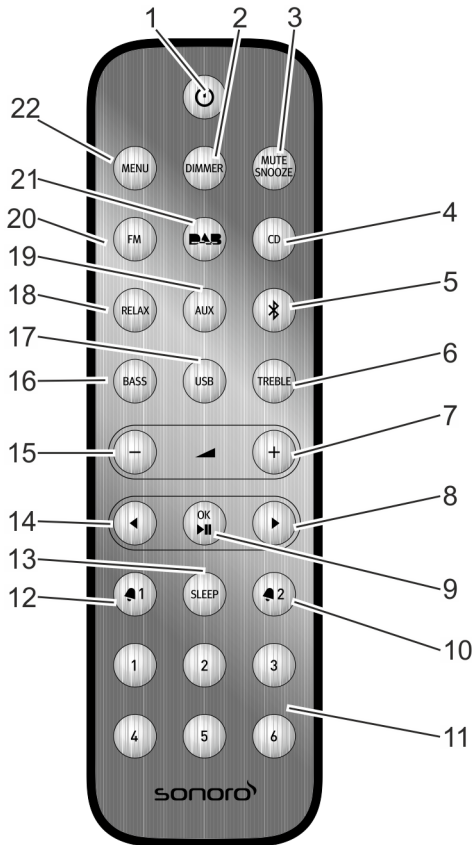







Fig. 5: Fjernbetjening

Pos. (Fig. 5)	Knap	Funktion
1	Standby	Tænding/slukning af apparatet.
2	DIMMER	Aktivering/deaktivering af baggrundsbelysningen. Udfører indstillinger af baggrundsbelysningen.
3	MUTE SNOOZE	<ul style="list-style-type: none"> <li>■ Kort tryk (ved afspilning): Aktivering/deaktivering af lyd (mute).</li> <li>■ Kort tryk (ved indstillet alarm): Start af snooze.</li> <li>■ Langt tryk: Åbning af menuen [<i>Snooze Setting</i>] til indstilling af snooze-tiden.</li> </ul>
4	CD	Tryk kort for at aktivere/deaktivere cd-afspilning (ved aktiveret funktion): Visning af ID3-tags.
5	Bluetooth	Valg af Bluetooth-funktion.
6	TREBLE	Indstilling af diskant.
7	VOL	Alle afspilningsfunktioner: Forøgelse af lydstyrken.
8	Fremad	Søgning efter station og navigation gennem menuerne.

Pos. (Fig. 5)	Knap	Funktion
9	OK, Play/Pause 	Bekræftelse af valgte indstillinger i menuen. Afspilning eller midlertidig standsning af valgt nummer.
10	Alarm 2  2	<ul style="list-style-type: none"> <li>■ Når der trykkes på knappen: Aktivering/deaktivering af Alarm 2, slukning af alarm.</li> <li>■ Hvis knappen holdes inde: Indstilling af alarm.</li> </ul>
11	Hukommelsesplads 1–6	<ul style="list-style-type: none"> <li>■ Stationshukommelse.</li> <li>■ Ved USB-afspilning (med oprettede MP3-mapper):               <ul style="list-style-type: none"> <li>– Preset 1: Valg af forrige mappe</li> <li>– Preset 2: Valg af næste mappe</li> </ul> </li> </ul>
12	Alarm 1  1	<ul style="list-style-type: none"> <li>■ Når der trykkes på knappen: Aktivering/deaktivering af Alarm 1, slukning af alarm.</li> <li>■ Hvis knappen holdes inde: Indstilling af alarm.</li> </ul>
13	SLEEP	<ul style="list-style-type: none"> <li>■ Aktivering/deaktivering af automatisk slukning (Sleep Timer).</li> <li>■ Kort tryk (i standby): Apparatet tændes.</li> </ul>
14	Tilbage 	Søgning efter station og navigation gennem menuerne.
15	VOL  -	Alle afspilningsfunktioner: Reduktion af lydstyrken.
16	BASS	Indstilling af bas.
17	USB	Valg af USB-afspilning. Skift mellem info om kunstneren og nummeret (hvis info findes).
18	RELAX	Valg af gemt Relax-musik.
19	AUX	Valg af Aux-indgang.
20	FM	<ul style="list-style-type: none"> <li>■ Tænder FM-radioen.</li> <li>■ Kort tryk (i FM-funktion): Aktiverer/deaktiverer RDS.</li> </ul>
21	DAB 	<ul style="list-style-type: none"> <li>■ Tænder DAB-radioen.</li> <li>■ Kort tryk (ved aktiveret DAB-funktion): Skift DAB-info.</li> </ul>
22	MENU	Åbner og lukker menuen.

## 6 Display

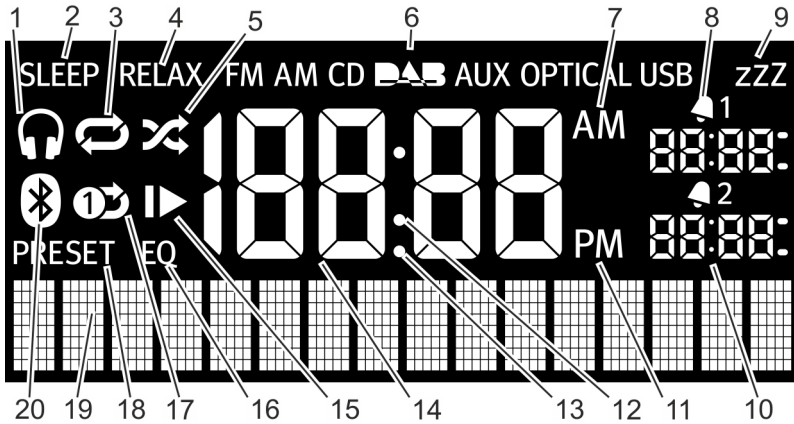

Fig. 6: Display

Pos. (Fig. 6)	Symbol	Funktion
1	Hovedtelefoner	Hovedtelefoner er tilsluttet.
2	Sleep	Sleep Timer er aktiv.
3	Repeat	Cd: Gentagelse af alle numre på cd'en.
4	Relax	Relax-funktionen er aktiv.
5	Shuffle	Cd: Vilkårlig afspilningsrækkefølge af de enkelte numre.
6	FM/AM/CD/DAB/AUX/USB	Viser den valgte funktion.
7	AM	Ekstrainfo vedrørende klokkeslættet ved 12-timers-format.
8	Alarm 1	Viser det indstillede tidspunkt for Alarm 1.
9	Snooze	Snooze-funktionen er aktiveret.
10	Alarm 2	Viser det indstillede tidspunkt for Alarm 2.
11	PM	Ekstrainfo vedrørende klokkeslættet ved 12-timers-format.
12	Kolon	Angiver klokkeslættets sekunder ved at blinke.
13	Prik	For FM-frekvensområde.
14	Klokkeslæt	Viser det aktuelle klokkeslæt.
15	Resume	Cd: Fortsæt afspilningen.
16	EQ	Equalizer til tilpasning af klangen.
17	Repeat One	Cd: Gentagelse af ét nummer.
18	Preset	Stationshukommelse
19	Nederste del af displayet	Visning af dato, menuer, frekvenser osv.
20	Bluetooth	Bluetooth er aktiv.



## 7 Udpakning og ibrugtagning af apparatet

Det er kun tilladt at anvende tilslutningskabler og eks-terne enheder, som – hvad angår sikkerheden, elek-tromagnetisk kompatibilitet og afskærmningskvalitet – svarer til dette apparat.

### 7.1 Udpakning af apparatet

Alle dele af apparatet leveres i en kasse.

#### ⚠ ADVARSEL!

**Der er fare for kvælning ved leg med emballage-materialet!**

Kvælningsfare ved leg med emballagemateriale.

- Opbevar emballagematerialet utilgængeligt for børn og personer, som ikke kan vurdere de dermed forbundne farer.
1. Pak apparatet og alle tilbehørsdele ud, og kon-troller, at du har modtaget alle dele, og at de er intakte.

#### i

*Hvis du konstaterer en skade, skal du omgå-ende kontakte forhandleren eller supportaf-delingen hos sonoro (☎ »Kontaktoplys-ninger« på side 209).*

2. Placer apparatet et passende sted, og træk beskyttelsesfolien af displayet.

#### i

*Følg sikkerhedsanvisningerne for de omgi-vende betingelser (☞ Kapitel 2 »Af hensyn til din sikkerhed« på side 209).*

- 3.

#### ⚠ BEMÆRK!

Beskadigelse af subwooferen!

Fjern forsigtigt tildækningen af subwooferen, uden at røre ved den.

### 7.2 Ilægning af batteri

Batteriet sikrer, at uret fungerer i tilfælde af et strømsvigt.

#### ⚠ ADVARSEL!

**Risiko for personskade på grund af forkert hånd-tering af batterier!**

Forkert håndtering af batterier kan medføre per-sonskader som følge af eksplosion.

- Forsøg aldrig at genoplade, åbne eller kort-slutte batterier. Der er eksplosionsfare.
- Det er ikke tilladt at beskadige eller deformere batterier.
- Batterier må ikke brændes eller udsættes for høje temperaturer.
- Opbevar batterier utilgængeligt for børn. Der er fare for kvælning.
- Som følge af forkert anvendelse kan der løbe væske ud af batteriet, hvilket kan medføre hudirritation. Ved kontakt:
  - Skyl væsken af med rigelige mængder vand.
  - Gnid ikke i øjnene, men skyl øjnene grundigt med rigelige mængder vand i 10 minutter, og søg derefter omgående læge.

#### ⚠ BEMÆRK!

**Risiko for materielle skader på grund af forkert håndtering af batterier!**

Apparatet kan blive beskadiget på grund af forkert håndtering af batterier.

- Læg ikke batterier forkert i. Sørg for, at polerne vender rigtigt.

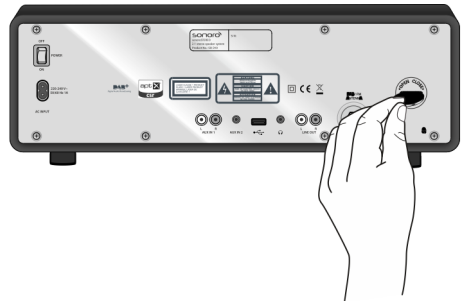

Fig. 7: Ilægning af batteri

1. Åbn batterirummets dæksel på bagsiden af apparatet med en lille mønt (Fig. 7).
2. Læg det medfølgende batteri i, så teksten på batteriet vender opad.
3. Sæt batterirummets dæksel på, og luk det med en lille mønt.

## 7.3 Spændingsforsyning

Apparatet forsynes med spænding via det medfølgende netkabel. Netdelen er integreret i selve apparatet.

### ⚠ ADVARSEL!

#### Risiko for personskade på grund af forkert håndtering!

Der er risiko for elektrisk stød ved forkert håndtering af netkablet.

- Træk netkablet lige ud af stikkontakten.

### ⚠ BEMÆRK!

#### Materielle skader på grund af forkert spændings-tilslutning!

Tilslutningsværdier, som overstiger de maksimalt tilladte værdier for apparatet, kan være ødelæggende for apparatet.

- Anvend kun det medfølgende netkabel.
  - Anvend kun apparatet, hvis den angivne elektriske spænding stemmer overens med spændingen i den stikkontakt, som du ønsker at tilslutte apparatet til.
1. Sæt netkablets stik i strømindsangen på bagsiden af apparatet.
  2. Sæt netstikket i stikkontakten.

## 7.4 Tilslutning af antennen

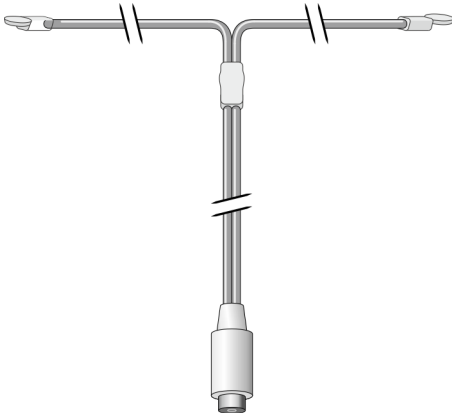

Fig. 8: Tilslutning af antennen

Den medfølgende antenne er nødvendig til radiomodtagelse i FM-frekvensområdet og til DAB-radio-stationer.

1. Skru den medfølgende FM/DAB-antenne fast på DAB/FM-antennetilslutningen på bagsiden af apparatet.

2. Fold antennen ud, og placer den, så du opnår en optimal modtagelse.

### i

For at opnå en god FM/DAB radiomodtagelse bør antennens to ender sammen med tilslutningsledningen danne et "T" (dipol) (Fig. 8).

For at opnå en endnu bedre modtagelse kan apparatet også tilsluttes til en egnet husantenne.

## 7.5 Forberedelse af fjernbetjeningen

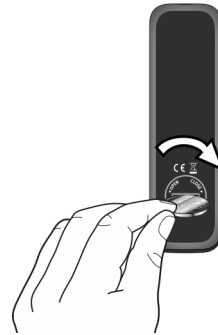

Fig. 9: Ilægning af batteri i fjernbetjeningen

1. Åbn fjernbetjeningens batterirum (Fig. 9).
2. Læg det medfølgende knapbatteri (CR2032, 3 V) i, så teksten (+) vender opad.
3. Luk batterirummet.

## 7.6 Tilslutning af hovedtelefoner

Det er muligt at tilslutte hovedtelefoner med 3,5 mm-jackstik til apparatet (medfølger ikke).

### ⚠ ADVARSEL!

#### Risiko for personskade på grund af forkert brug af hovedtelefoner!

Forkert brug af hovedtelefoner kan medføre alvorlige ulykker og sundhedsskader.

- Skru ikke for højt op for lyden, når du bruger hovedtelefoner.

1. Drej betjeningsknappen mod venstre for at skru helt ned for lyden.
2. Sæt hovedtelefonstikket i hovedtelefonindgangen på bagsiden af apparatet.
3. Drej langsomt betjeningsknappen mod højre for at skru op for lyden.

## 8 Indstilling af grundfunktioner

I de forskellige menuer kan du vælge funktioner og foretage indstillinger af apparatet

### 8.1 Første gang apparatet tændes

Første gang du tænder apparatet, vises klokkeslættet og meddelelsen

[Tune to FM RDS station to set time & date] på displayet.

#### i

Hvis du vælger FM/DAB funktionen, indstilles klokkeslæt og dato automatisk, så længe den ikke er blevet deaktiveret.

### 8.2 Standby-menu

I standby-menuen kan du foretage følgende indstillinger:

- Manuel indstilling af klokkeslættet.
  - Manuel indstilling af datoen.
  - Aktivering/deaktivering af datoen på displayet.
- De enkelte funktioner indstilles på samme måde.

#### Manuel indstilling af klokkeslættet

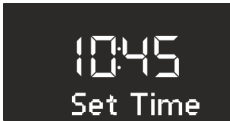

Fig. 10: Indstilling af klokkeslættet

1. Tryk i standby-tilstand på knappen [MENU] på apparatet eller på fjernbetjeningen.
  - ⇒ Displayet viser menuen [Set Time] (Fig. 10).
2. Tryk på betjeningsknappen for at indstille time-tallet.
  - ⇒ Visningen af timer blinker.
3. Drej på betjeningsknappen for at indstille time-tallet.
4. Bekræft indstillingen ved at trykke på betjeningsknappen.
  - ⇒ Visningen af minutter blinker.
5. Drej på betjeningsknappen for at indstille minut-tallet.
6. Bekræft indstillingen ved at trykke på betjeningsknappen.
  - ⇒ Klokkeslættet er indstillet.

#### i

Med knappen [Fremad] eller [Tilbage] kan du skifte mellem visningen af timer og minutter.

#### i

Efter 10 sekunders inaktivitet skifter apparatet automatisk til standby tilstand uden at gemme indstillingerne.

#### Manuel indstilling af datoen

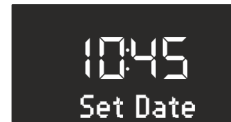

Fig. 11: Indstilling af datoen

1. Tryk i standby-tilstand på knappen [MENU] på apparatet eller på fjernbetjeningen.
  - ⇒ Displayet viser menuen [Set Time] (Fig. 10).
2. Drej på betjeningsknappen, indtil displayet viser [Set Date].
3. Tryk på betjeningsknappen.
  - ⇒ Nu kan du indstille datoen ved at dreje på betjeningsknappen.

#### i

Ved at trykke på betjeningsknappen kan du skifte mellem visning af dag, måned og år.

#### Aktivering/deaktivering af dato

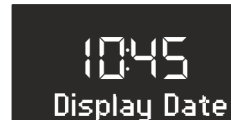

Fig. 12: Aktivering/deaktivering af dato

1. Tryk i standby-tilstand på knappen [MENU] på apparatet eller på fjernbetjeningen.
  - ⇒ Displayet viser menuen [Set Time] (Fig. 10).
2. Drej på betjeningsknappen, indtil displayet viser [Display Date].

### 3. Tryk på betjeningsknappen.

- ⇒ Du kan nu aktivere eller deaktivere visning af datoen.

## 8.3 Menuen Settings

Når apparatet er tændt kan du i menuen *[Settings]* foretage følgende indstillinger:

- Indstilling af klokkeslætsformat.
- Indstilling af datoformat.
- Indstilling af Sleep Timer.
- Indstilling af displayets lysstyrke.
- Indstilling af automatisk opdatering af klokkeslæt/dato.
- Indstilling af displaysprog.
- Aktivering/deaktivering af Demo Sound.
- Gendannelse af apparatets standardindstillinger.

Når du vil foretage indstillinger, skal du gøre følgende:

1. Tryk på knappen *[MENU]* foran på apparatet eller på fjernbetjeningen for at vælge den ønskede undermenu.
2. Tryk på knappen *[Fremad]* eller *[Tilbage]*, eller drej på betjeningsknappen for at bladre gennem de forskellige menupunkter.
3. Hvis du vil åbne det markerede menupunkt skal du trykke kort på betjeningsknappen eller på knappen *[OK]* på fjernbetjeningen.
4. Du forlader menuen ved at trykke kort på knappen *[MENU]* på apparatet eller på fjernbetjeningen.

### i

Hvis du ikke foretager flere indstillinger, lukkes menuen, og displayet skifter tilbage til den oprindelige tilstand.

### Indstilling af klokkeslætsformat

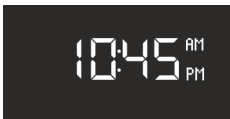

Fig. 13: Indstilling af klokkeslætsformat

Du kan vælge mellem 24-timers- og 12-timers-format. I 12-timers-format indikeres tidspunktet på dagen ved hjælp af *[AM]* og *[PM]*.

### Indstilling af datoformat



Fig. 14: Datoformat indstille

Du kan indstille tre forskellige datoformater (Fig. 14/ A, B und C) og den aktuelle dag. Indstillingsmulighederne er:

- A: Aktuel dag, dag, måned, år.
- B: Aktuel dag, måned, dag, år.
- C: Aktuel dag, måned (skrevet med bogstaver), dag, år.

### Indstilling af Sleep Timer

I menu *[Settings]* kan du ændre Sleep Timer-indstillingerne (☞ Kapitel 8.4 »Indstilling af Sleep Timer« på side 221).

### Indstilling af displayets lysstyrke

I menuen *[Settings]* kan du indstille displayets baggrundsbelysning (☞ Kapitel 8.5 »Indstilling af baggrundsbelysning« på side 221).

### Indstilling af automatisk opdatering af klokkeslæt/dato

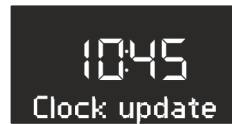

Fig. 15: Indstilling af automatisk opdatering

I undermenuen *[Clock update]* (Fig. 15) kan du vælge automatisk opdatering. Hvis du aktiverer funktionen, synkroniseres klokkeslæt og dato automatisk i funktionen FM Radio og DAB Radio.

### Indstilling af displaysprog



Fig. 16: Indstilling af sprog

Det er muligt at indstille sproget for menu og afspilningsvisning (Fig. 16). Du kan vælge mellem følgende sprog

- engelsk og
- tysk.

#### Aktivering og deaktivering af Demo Sound

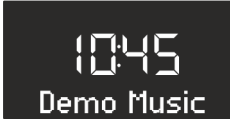

Fig. 17: Aktivering og deaktivering af Demo Sound  
Funktionen Demo Sound kan slås til og fra (Fig. 17).

#### Gendannelse af apparatets standardindstillinger

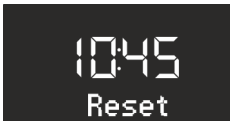

Fig. 18: Gendannelse af apparatets standardindstillinger

Hvis nødvendigt kan du gendanne apparatets standardindstillinger og overskrive alle foretagne indstillinger, f. eks. sprogvælger og klokkeslætsformat samt lagrede stationer (Fig. 18).

### 8.4 Indstilling af Sleep Timer

Med funktionen Sleep Timer kan du indstille apparatet til at skifte til standby efter udløb af den valgte tidsperiode.

#### Aktivering af Sleep Timer



Fig. 19: Aktivering/deaktivering af Sleep Timer

1. Tryk på knappen [SLEEP] på fjernbetjeningen.
  - ⇒ På displayet vises symbolet [SLEEP] (Fig. 19/1).

#### Deaktivering af Sleep Timer

2. Du deaktiverer Sleep Timer ved at trykke på knappen [SLEEP] en gang til.
  - ⇒ Symbolet på displayet forsvinder.

#### i

Hvis apparatet er blevet slukket via Sleep Timer, starter det i den senest valgte funktion, næste gang du tænder det.

#### Indstilling af tidsinterval for Sleep Timer



Fig. 20: Indstilling af tidsinterval for Sleep Timer

1. Tryk længe på knappen [SLEEP] på fjernbetjeningen.

#### i

Alternativt kan du også dreje på betjeningsknappen i menuen [Settings], indtil displayet viser [Sleep Timer]. Tryk på betjeningsknappen for at bekræfte dit valg.

⇒ Funktionen Sleep Timer åbnes (Fig. 20) og symbolet [SLEEP] blinker (Fig. 20/1).

2. Drej på betjeningsknappen for at vælge den ønskede varighed af tidsintervallet (Fig. 20/2).

#### i

Det maksimale tidsinterval er 120 minutter.

3. Tryk på betjeningsknappen for at bekræfte indstillingerne.

⇒ Når tiden er udløbet, fades musikken langsomt ud.

### 8.5 Indstilling af baggrundsbelysning

Med baggrundsbelysningsindstillingen kan du indstille, om displayet skal lyse kraftigt eller svagt.

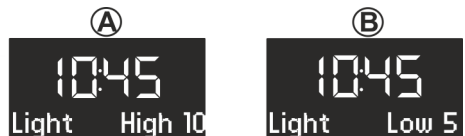

Fig. 21: Indstilling af baggrundsbelysning

1. Hold knappen [DIMMER] på fjernbetjeningen inde i ca. 2 sekunder.

#### i

Alternativt kan du også dreje på betjeningsknappen i menuen [Settings], indtil displayet viser [Brightness Level]. Tryk på betjeningsknappen for at bekræfte dit valg.

⇒ På displayet vises teksten [Light High] (Fig. 21/A).

2. Indstil lysstyrken fra trin 8–15 ved at dreje på betjeningsknappen.
3. Bekræft indstillingen ved at trykke på betjeningsknappen eller knappen [OK] på fjernbetjeningen.
  - ⇒ På displayet vises teksten [Light Low] (Fig. 21/B).
4. Indstil lysstyrken fra trin 1–8 ved at dreje på betjeningsknappen.
5. Bekræft indstillingen ved at trykke på betjeningsknappen eller knappen [OK] på fjernbetjeningen.

## i

Baggrundsbelysningen indstilles automatisk alt efter den omgivende belysning.

## 8.6 Klangindstillinger

### 8.6.1 Indstilling af bas og diskant

Klangen for det afspillede nummer kan tilpasses via indstillingerne for bas og diskant.

Indstilling med fjernbetjeningen



Fig. 22: Klangindstillinger

1. Tryk på knappen [Bass] eller [Treble] på fjernbetjeningen.
2. Hvis du vil indstille bassen, skal du vælge [Bass] (Fig. 22/A) og trykke på knappen [VOL +] eller [VOL -].
3. Hvis du vil indstille diskanten, skal du vælge [Treble] (Fig. 22/B) og trykke på knappen [VOL +] eller [VOL -].
4. Du bekræfter indstillingen ved at trykke på knappen [OK] eller vente 10 sekunder.

Indstilling på apparatet

1. Tryk på knappen [MENU] på forsiden af apparatet.
2. Drej på betjeningsknappen, indtil displayet viser [Bass] eller [Treble].
3. Tryk på betjeningsknappen for at bekræfte dit valg.

4. Vælg [Bass] for at indstille bassen og drej på betjeningsknappen. Vælg [Treble] for at indstille diskanten og drej på betjeningsknappen.
5. Du bekræfter indstillingen ved at trykke på betjeningsknappen eller vente 10 sekunder.

### 8.6.2 Indstilling af equalizer

Aktivering og indstilling af equalizeren

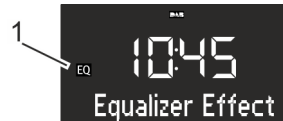

Fig. 23: Indstilling af equalizer

1. Tryk på knappen [MENU] mens apparatet er tændt.
2. Drej på betjeningsknappen, indtil displayet viser [Equalizer Effect] (Fig. 23).
3. Tryk på betjeningsknappen for at bekræfte dit valg.
4. Drej på betjeningsknappen for at vælge en forudindstilling.

Du kan vælge mellem følgende forudindstillinger:

- Bass MAX
- Voice MAX
- Treble MAX

5. Tryk på betjeningsknappen for at bekræfte dit valg.
  - ⇒ På displayet vises symbolet [EQ] (Fig. 23/1).

Deaktivering af equalizeren

7. Drej på betjeningsknappen i undermenuen [Equalizer Effect], indtil [Equalizer Off] vises på displayet.
8. Tryk på betjeningsknappen for at bekræfte dit valg.
  - ⇒ Symbolet [EQ] på displayet forsvinder.

## 8.7 Sound-effekt

Aktivering af sound-effekt

1. Tryk på knappen [MENU] mens apparatet er tændt.
2. Drej på betjeningsknappen, indtil displayet viser [Equalizer Effect] (Fig. 23).
3. Tryk på betjeningsknappen for at bekræfte dit valg.

4. Drej på betjeningsknappen, indtil displayet viser *[Max. Stereo]*.
5. Tryk på betjeningsknappen for at bekræfte dit valg.
6. Drej på betjeningsknappen, indtil displayet viser *[Max. Stereo On]*.
7. Tryk på betjeningsknappen for at bekræfte dit valg.
  - ⇒ Sound-effekt er aktiveret.

### Deaktivering af sound-effekt

8. Drej på betjeningsknappen i undermenuen *[Max. Stereo]*, indtil *[Max. Stereo Off]* vises på displayet.
9. Tryk på betjeningsknappen for at bekræfte dit valg.
  - ⇒ Sound-effekt er deaktiveret.

## 9 Vækkefunktion

Med apparatet kan du vælge at blive vækket af FM/DAB-radioen, en cd, af Relax Music eller af vækketoner.

Alle indstillinger foretages ved at trykke længe på knappen *[Alarm 1]* eller *[Alarm 2]* foran på apparatet eller på fjernbetjeningen.

Vækkefunktionen kan også indstilles med apparatet på standby.

Alarmens indstillingsmenu er opbygget på følgende måde:

- »Indstilling af vækketidspunkt
- Indstilling af alarmkilde
- Indstilling af vækkelydstyrke
- Indstilling af vækkegentagelse → Slut«

### i

Hvis du under indstilling af alarmen ikke foretager dig noget i ca. 10 sekunder, afbrydes indstillingen uden at gemme.

### 9.1 Indstilling af vækketidspunkt

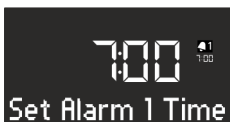

Fig. 24: Indstilling af alarm 1

1. Hold knappen *[Alarm 1]* eller *[Alarm 2]* nede.

⇒ På displayet vises menuen *[Set Alarm 1 Time]* (Fig. 24) eller *[Set Alarm 2 Time]*.

2. Drej på betjeningsknappen for at indstille tallet.
3. Tryk på betjeningsknappen for at bekræfte dit valg.
  - ⇒ Visningen af minutter blinker.
4. Drej på betjeningsknappen for at indstille minut-tallet.
5. Tryk på betjeningsknappen for at bekræfte dit valg.

### i

Med knappen *[Fremad]* eller *[Tilbage]* kan du skifte mellem visningen af timer og minutter.

⇒ Alarmtidspunktet er indstillet.

### 9.2 Indstilling af alarmkilde

Når vækketidspunktet er indstillet og bekræftet, kan du vælge lydkilden for alarmen (Fig. 25).

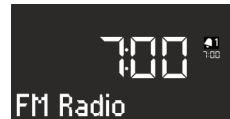

Fig. 25: Indstilling af alarmkilde

1. Vælg det medium, som du ønsker at blive vækket med, ved at dreje på betjeningsknappen:

FM	Vælg en FM-programplads fra stationshukommelsen, som radioen skal bruge ved vækningen.
DAB	Vælg en DAB-programplads fra stationshukommelsen, som radioen skal bruge ved vækningen.
CD	Vælg et nummer på cd'en, som radioen skal bruge ved vækningen.
Relax Musik	Vælg en Relax Music-lyd fra hukommelsen, som radioen skal bruge ved vækningen.
Vækketone	Vælg en vækketone fra hukommelsen, som radioen skal bruge ved vækningen.

2. Bekræft dit valg ved at trykke på betjeningsknappen eller knappen [OK] på fjernbetjeningen.

⇒ Alarmkilden er indstillet.

### 9.3 Indstilling af vækkelydstyrke

Når alarmkilden er indstillet og bekræftet, kan du vælge vækkelydstyrken (Fig. 26).



Fig. 26: Indstilling af vækkelydstyrke

1. Vælg den ønskede lydstyrke ved at dreje på betjeningsknappen.
2. Bekræft indstillingen ved at trykke på betjeningsknappen eller knappen [OK] på fjernbetjeningen.

⇒ Vækkelydstyrken er indstillet.

#### i

Alarmen starter altid med minimal lydstyrke og øges langsomt, indtil den indstillede lydstyrke er nået.

### 9.4 Indstilling af vækkegentagelse

Når vækkelydstyrken er indstillet og bekræftet, kan du indstille vækkegentagelsen (Fig. 27).



Fig. 27: Indstilling af vækkegentagelse

1. Vælg den ønskede gentagelse ved at dreje på betjeningsknappen. Du kan vælge mellem følgende indstillinger:
  - Once (én gang)
  - Daily (dagligt)
  - Weekends (i weekender)
  - Weekdays (på hverdage)
2. Bekræft indstillingen ved at trykke på betjeningsknappen eller knappen [OK] på fjernbetjeningen.

⇒ Vækkegentagelse er indstillet.

### 9.5 Aktivering/deaktivering af vækkefunktion

#### Aktivering af vækkefunktion

1. Du aktiverer vækkefunktionen ved at trykke kort på knappen [Alarm 1] eller [Alarm 2] foran på apparatet eller på fjernbetjeningen.

#### Deaktivering af vækkefunktion

2. Du deaktiverer vækkefunktionen ved at trykke på knappen [Alarm 1] eller [Alarm 2] igen.

### 9.6 Frakobling af vækkefunktion efter udløsning af alarmer

1. Du frakobler alarmer ved at trykke på én af følgende knapper:
  - [Alarm 1]
  - [Alarm 2]
  - Betjeningsknop
  - [Standby]

⇒ Alarmer forbliver aktiveret til næste dag. Undtaget herfra er indstilling af en enkeltstående alarm.

2. Hvis du vil slukke alarmer for at aktivere den igen efter en bestemt tid (vækkegentagelse/Snooze) skal du trykke på knappen [SNOOZE] på fjernbetjeningen.

#### i

Alternativt kan du også dreje på betjeningsknappen når alarmer udløses for at indstille den ønskede snooze-tid og bekræfte den ved at trykke på betjeningsknappen.

⇒ På displayet vises den resterende snooze-tid. Når den indstillede tid udløber, udløses alarmer igen.

### 9.7 Indstilling af Snooze-funktionen



Fig. 28: Indstilling af Snooze-funktionen

1. Tryk kort på knappen [SNOOZE] på fjernbetjeningen i standby-tilstand. Mens apparatet er tændt, skal du trykke på knappen [SNOOZE] på fjernbetjeningen og holde den nede, indtil Snooze-undermenuen vises (Fig. 28).

⇒ På displayet vises symbolet [Snooze] (Fig. 28/1).



2. Drej på betjeningsknappen for at indstille varigheden.
3. Tryk på betjeningsknappen for at bekræfte dit valg.

## 10 Generelle funktioner i forbindelse med afspilning

### 10.1 Valg af afspilningsfunktion

Vælg den funktion, der passer til det medie eller den eksterne enhed, du ønsker at afspille fra.



Fig. 29: Valg af afspilningsfunktion

1. Tænd sonoroSTEREO.
2. Tryk på knappen [MODE] foran på apparatet, indtil den ønskede funktion vises, eller vælg den tilsvarende funktion på fjernbetjeningen.

#### i

Alternativt kan du også efter at have trykket på knappen [MODE] dreje på betjeningsknappen for at skifte mellem de forskellige funktioner. Du bekræfter den ønskede funktion ved at trykke på betjeningsknappen.

- ⇒ På displayet vises den valgte funktion (Fig. 29).

### 10.2 Indstilling af lydstyrke



Fig. 30: Indstilling af lydstyrke

1. Drej på betjeningsknappen for at skru op eller ned for lyden (Fig. 30).
- ⇒ På displayet vises en lydstyrkeregulator.

## 10.3 Deaktivering af lyden

### Deaktivering af lyden



Fig. 31: Deaktivering af lyden

1. Mens apparatet afspiller, trykker du kort på knappen [MUTE] på fjernbetjeningen for at deaktivere lyden under afspilningen.

- ⇒ På displayet vises teksten [Volume Mute] (Fig. 31).

### Aktivering af lyden

2. Du aktiverer lyden igen ved at trykke på knappen [MUTE] på fjernbetjeningen eller ved at dreje betjeningsknappen med uret.

## 11 Afspilning af radio

1. Tryk på knappen [MODE] foran på apparatet, indtil FM- eller DAB-funktionen vises, eller vælg den tilsvarende funktion på fjernbetjeningen.

- ⇒ På displayet vises symbolet [FM Radio] eller [DAB Radio].

I radiofunktion viser displayet følgende informationer:

- Funktion: FM eller DAB.
- Lagret stationsplads, hvis stationen er lagret i stationshukommelsen.
- Stationsnavn, hvis stationen sender RDS-tekst.
- Stationens RDS-tekst, hvis stationen sender RDS-tekst.

#### i

RDS er kun tilgængelig for stationer på FM frekvensområdet og kun, hvis den pågældende station sender RDS-data.

Hvis stationen ikke sender RDS-tekst, vises frekvensen i stedet for stationsnavnet.

## 11.1 FM-radio

### 11.1.1 Søgning efter FM-stationer

#### Automatisk stationsøgning

##### Forudsætning:

DAB/FM-antennen er tilsluttet.



Fig. 32: Automatisk stationsøgning

1. Vælg FM Radio, og tryk på knappen [*Fremad*] eller [*Tilbage*] og hold den nede for at aktivere den automatiske søgning.

⇒ Displayet viser teksten [*Auto Tuning*] (Fig. 32).

#### Manuel stationsøgning

##### Forudsætning:

DAB/FM-antennen er tilsluttet.



Fig. 33: Manuel stationsøgning

1. Tryk på betjeningsknappen, og hold den nede, for at aktivere en manuel stationsøgning.

⇒ Displayet viser teksten [*Manual Tune*] (Fig. 33).

2. Drej på betjeningsknappen for at ændre frekvensområdet.
3. Tryk på betjeningsknappen for at bekræfte dit valg.

#### Auto Searching

Med funktionen Auto Searching oprettes og gemmes automatisk en stationsliste med op til 30 stationer. Stationerne sorteres efter bedste modtagelse.

##### Forudsætning:

DAB/FM-antennen er tilsluttet.

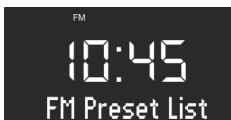

Fig. 34: FM Preset List

1. Tryk på knappen [*MENU*].

⇒ Displayet viser teksten [*FM Preset List*] (Fig. 34).

2. Drej på betjeningsknappen, indtil displayet viser [*FM Auto Search*].

3. Tryk på betjeningsknappen.

⇒ Displayet viser teksten [*Auto Search YES*].

4. Tryk på betjeningsknappen igen.

⇒ Den automatiske søgning starter. Når søgningen er gennemført, går apparatet til den første station på listen.

### 11.1.2 Lagring af FM-stationer

#### Med fjernbetjeningen



Fig. 35: Lagring af FM-stationer

1. Tryk på en af stationshukommelsesknapperne på fjernbetjeningen, og hold den nede.

⇒ På displayet vises stationshukommelsespladsen (Fig. 35).

#### i

Du kan lagre op til 6 FM stationer med fjernbetjeningen.

#### I menuen

1. Tryk på knappen [*MENU*].

⇒ Displayet viser teksten [*FM Preset List*].

2. Tryk på betjeningsknappen igen.

⇒ På displayet vises stationshukommelsespladsen.

3. Drej på betjeningsknappen for at vælge den ønskede stationshukommelsesplads.

4. Tryk på betjeningsknappen for at gemme stationen.

### 11.1.3 Hentning af lagrede FM-stationer

1. Tryk kort på en af stationshukommelsesknapperne på fjernbetjeningen.

⇒ Den valgte station afspilles.

## 11.2 DAB-radio

### 11.2.1 Søgning efter DAB-stationer

#### Automatisk stationssøgning

##### Forudsætning:

DAB/FM-antennen er tilsluttet.



Fig. 36: Automatisk søgning efter DAB stationer

1. Tryk på knappen [MENU] i DAB-afspilningsfunktion.
  - ⇒ På displayet vises teksten [DAB Preset List] (Fig. 36).
2. Drej på betjeningsknappen, indtil displayet viser [DAB Full Scan].
3. Tryk på betjeningsknappen på apparatet eller på knappen [OK] på fjernbetjeningen for at bekræfte dit valg.
  - ⇒ Apparatet søger nu efter tilgængelige radio-stationer og afspiller den første tilgængelige station.

#### i

Stationssøgningen starter automatisk når DAB-funktionen aktiveres første gang eller efter gen-dannelse af standardindstillingerne.

#### Manuel stationssøgning

##### Forudsætning:

DAB/FM-antennen er tilsluttet.



Fig. 37: Manuel søgning efter DAB stationer

1. Tryk på knappen [MENU] i DAB-afspilningsfunktion.
  - ⇒ På displayet vises teksten [DAB Preset List].
2. Drej på betjeningsknappen, indtil displayet viser [DAB Manual Tune] (Fig. 37).
3. Tryk på betjeningsknappen på apparatet eller på knappen [OK] på fjernbetjeningen for at bekræfte dit valg.

4. Drej på betjeningsknappen for at indstille de forskellige stationer.
5. Tryk på betjeningsknappen for at bekræfte dit valg.

#### Fjernelse af inaktive stationer – Prune list

##### Forudsætning:

Den DAB-stationsliste, som er oprettet ved hjælp af DAB Station List, er ikke længere aktuel (f. eks. efter en flytning).



Fig. 38: Sletning af inaktive DAB stationer

1. Tryk på knappen [MENU] i DAB-afspilningsfunktion.
  - ⇒ På displayet vises teksten [DAB Preset List].
2. Drej på betjeningsknappen, indtil displayet viser [Prune List] (Fig. 38).

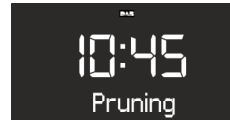

Fig. 39: Pruning

3. Tryk på betjeningsknappen for at bekræfte dit valg.
  - ⇒ De inaktive DAB-stationer slettes. Mens dette står på, vises teksten [Pruning] på displayet (Fig. 39).

### 11.2.2 Lagring af DAB-stationer

1. Tryk på en af stationshukommelsesknapperne på fjernbetjeningen, og hold den nede.
  - ⇒ På displayet vises stationshukommelses-pladsen.

#### i

Du kan lagre op til 6 DAB stationer med fjernbetjeningen.

#### 11.2.3 Hentning af lagrede DAB-stationer

1. Tryk kort på en af stationshukommelsesknapperne på fjernbetjeningen.
  - ⇒ Den valgte station afspilles.

## 11.2.4 Hentning af DAB-info

Når du har valgt DAB Radio, kan du hente informationer om stationer, programmer o. lign. Informationerne vises i følgende rækkefølge:

- Stationsnavn (udgangspunkt)
- Broadcaster
- DLS ("Dynamic Label Service", informationer, som sendes sammen med programmet, f.eks. kunstner, titel osv.)
- Programtype (f. eks. Sport)
- Stationsfrekvens
- Signalkvalitet

1. Du henter de forskellige DAB-informationer ved at trykke på knappen *[STOP]* på apparatet. Alternativt kan du også trykke på knappen *[DAB]* på fjernbetjeningen.
  - ⇒ Displayet viser informationerne i den rækkefølge, der er vist ovenfor.
2. Tryk på knappen *[STOP]* på apparatet eller på knappen *[DAB]* på fjernbetjeningen igen.
  - ⇒ Displayet viser næste information.
3. Fortsæt på samme måde for at hente de øvrige DAB-informationer.

## 11.2.5 DRC Setting

Med DRC Setting (Dynamic Range Compression) reduceres forskellen i lydstyrken mellem de lave og høje passager.

Der findes 3 forskellige indstillingsmuligheder for DRC:

- DRC High
- DRC Low
- DRC Off

### Forudsætning:

Apparatet er i DAB-funktion.

1. Tryk på knappen *[MENU]*.
  - ⇒ Displayet viser teksten *[DAB Preset List]*.



Fig. 40: DRC Setting

2. Drej på betjeningsknappen, indtil displayet viser *[DRC Setting]* (Fig. 40).

3. Bekræft dit valg ved at trykke på betjeningsknappen eller på knappen *[OK]* på fjernbetjeningen.
4. Drej på betjeningsknappen for at vælge den ønskede indstilling.
5. Bekræft indstillingen ved at trykke på betjeningsknappen.

## 12 Cd-afspilning

### ⚠ BEMÆRK!

#### Materielle skader på grund af forkert betjening!

Anbring ikke medier, som afviger fra det normale cd-format (f. eks. mini-discs osv.), i cd-afspilleren. Disse medier kan muligvis ikke afspilles eller udstødes korrekt. Anbring kun én cd ad gangen i cd-afspilleren.

1. Tænd sonoroSTEREO.
2. Skub en cd med teksten opad ind i cd-åbningen.
  - ⇒ Cd-afspilleren trækker automatisk cd'en ind og starter afspilningen.

### i

Hvis der er valgt en anden funktion på apparatet, skifter det automatisk til cd-funktion.

I cd-funktion viser displayet følgende informationer:

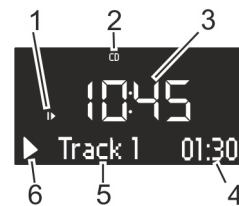

Fig. 41: Visning i cd-funktion

- 1 Afspilningsrækkefølge (Repeat, Shuffle, CD Resume)
- 2 Cd-funktion
- 3 Klokkeslæt
- 4 Forløbet afspilningstid i minutter
- 5 Titelnummer
- 6 Afspilningsstatus (Play/Pause)

- Hvis du ønsker at afbryde afspilningen af cd'en (Pause), skal du trykke på knappen *[Play/Pause]*.
- Hvis du vil fortsætte afspilningen af cd'en, skal du trykke på knappen *[Play/Pause]*.

- Hvis du vil skifte til næste nummer, skal du trykke én gang på knappen [*Fremad*].
- Hvis du vil spole hurtigt fremad i et nummer, skal du holde knappen [*Fremad*] nede.
- Hvis du vil skifte til forrige nummer, skal du trykke én gang på knappen [*Tilbage*].
- Hvis du vil spole hurtigt tilbage i et nummer, skal du holde knappen [*Tilbage*] nede.
- Hvis du vil afslutte afspilningen af en cd, skal du trykke på knappen [*Stop*].
- Hvis du vil fjerne cd'en, skal du trykke på knappen [*Eject*].

### Tilpasning af cd-afspilning

Når du afspiller numrene på en cd, kan du vælge forskellige afspilningsrækkefølger.

1. Tryk på knappen [*MENU*] for at åbne cd-menuen. Den indeholder følgende funktioner:
  - Repeat One
  - Repeat Disc
  - Shuffle Disc
  - CD Resume
  - Bass
  - Treble
  - Equalizer Effect
  - Settings
2. Drej på betjeningsknappen for at vælge en funktion.
3. Tryk på betjeningsknappen for at bekræfte dit valg.

#### Repeat One

Det aktuelle nummer gentages. Denne funktion deaktiveres, hvis du skifter funktion eller tager cd'en ud.

#### Repeat Disc

Alle numre på cd'en gentages. Denne funktion deaktiveres, hvis du skifter funktion eller tager cd'en ud.

#### Shuffle Disc

Numrene på cd'en afspilles i vilkårlig rækkefølge. Dette gælder også, hvis du trykker på knappen [*Fremad*] eller [*Tilbage*]. Denne funktion deaktiveres, hvis du skifter funktion eller tager cd'en ud.

#### CD Resume

Afspilningen af cd'en fortsættes fra det sted, du kom til, også selvom du har skiftet funktion, eller apparatet er skiftet til standby. Denne funktion deaktiveres, hvis du tager cd'en ud. Funktionen er f.eks. tænkt til brug til lydbøger.

## 13 Afspilning via Bluetooth

Mobiltelefoner og andre Bluetooth-kompatible enheder kan forbindes med sonoroSTEREO via Bluetooth-funktionen.

### i

Se betjeningsvejledningen til din mobiltelefon eller din Bluetooth-kompatible enhed for at få hjælp.



Fig. 42: Indstilling af Bluetooth funktion

1. Tænd sonoroSTEREO.
2. Tryk på knappen [*MODE*] foran på apparatet, indtil symbolet [*Bluetooth*] vises på displayet. Du kan også trykke på knappen [*Bluetooth*] på fjernbetjeningen.
  - ⇒ Bluetooth-funktionen er nu aktiveret (Fig. 42).
3. Forbind din mobiltelefon eller din Bluetooth-kompatible enhed med sonoroSTEREO via Bluetooth.

### i

sonoroSTEREO kan gemme op til 8 Bluetooth-kompatible enheder og opretter automatisk forbindelse med allerede indstillede enheder, hvis Bluetooth er aktiveret.

### 13.1 Forbindelse og sletning af Bluetooth-enheder

#### Forbindelse af Bluetooth-kompatible enheder

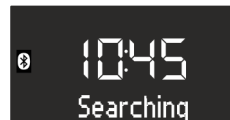

Fig. 43: Søgning efter Bluetooth enheder

1. Aktiver Bluetooth-funktionen.
  - ⇒ På displayet vises [*Searching*] og symbolet [*Bluetooth*] blinker (Fig. 43).
2. Forbind din mobiltelefon eller din Bluetooth-kompatible enhed med sonoroSTEREO via Bluetooth.
  - ⇒ Efter forbindelsen er oprettet viser displayet konstant teksten [*Bluetooth*].

## VSletning af forbundne enheder

- Tryk på knappen [Stop] foran på sonoroSTEREO og hold den nede for at slette den Bluetooth-kompatible enhed og afbryde forbindelsen.

## 13.2 Afspilning af musik via Bluetooth

### Start af afspilning

- Tryk på betjeningsknappen eller på knappen [Play/Pause] foran på sonoroSTEREO eller på fjernbetjeningen for at starte afspilningen.

### Midlertidig standsning af afspilningen (Pause)

- Hvis du ønsker at standse afspilningen midlertidigt, skal du trykke på betjeningsknappen eller på knappen [Play/Pause] igen.

### i

Betjeningen af en ekstern enhed med knapperne på sonoroSTEREO er muligt i begrænset omfang.

## 14 Afspilning via AUX

Via AUX 1-indgangen kan du tilslutte og afspille yderligere lydtilkilder ved hjælp af et RCA-kabel. Via AUX 2-indgangen kan du med et 3,5 mm jackstik tilslutte yderligere lydtilkilder til sonoroSTEREO og afspille dem.



Fig. 44: Aktivering af afspilning via AUX

- Tænd sonoroSTEREO.
- Tilslut RCA-kablet til AUX 1-indgangen eller tilslut 3,5 mm jackstikket til AUX 2-indgangen på bagsiden af apparatet.
- Tryk på knappen [MODE], indtil [Aux.1 Input] eller [Aux.2 Input] vises på displayet. Du kan også trykke på knappen [AUX] på fjernbetjeningen.
  - ⇒ På displayet vises symbolet [AUX.1 Input] og [AUX.2 Input] (Fig. 44).
- Tænd den eksterne enhed, og start afspilningen på den eksterne enhed.

## 15 Afspilning via USB

Via USB-Charge & Playback-indgangen på bagsiden af sonoroSTEREO, kan du tilslutte yderligere enheder og afspille musik.

### i

Det er muligt at afspille formaterne MP3 og WMA.



Fig. 45: Indstilling af afspilning via USB

- Tænd sonoroSTEREO.
- Tryk på knappen [MODE], indtil funktionen [USB Device] vises på displayet, eller tryk på knappen [USB] på fjernbetjeningen.
  - ⇒ På displayet vises symbolet [USB Device] (Fig. 45).
- Tilslut en ekstern USB-enhed til sonoroSTEREO.
  - ⇒ På displayet vises teksten [Searching].
- Tryk på knappen [Play/Pause] for at starte afspilningen.

### i

Hvis du trykker på knappen [USB] på fjernbetjeningen, kan du få vist ID3 tags, hvis sådanne findes. Rækkefølgen er i så fald:  
»Nummer → Kunstner → Album  
→ forløbet tid«

### Standstill af afspilningen via USB

- Tryk på betjeningsknappen eller på knappen [Stop] foran på apparatet for at standse afspilningen via USB.

### Valg af MP3-mappe

- Tryk på knappen [Preset 1] for at vælge forrige MP3-mappe.
- Tryk på knappen [Preset 2] for at vælge næste MP3-mappe.

## 16 Afspilning af Relax Music

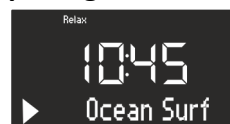

Fig. 46: Indstilling af Relax Music

- Tænd sonoroSTEREO.

2. Tryk på knappen [*MODE*], indtil funktionen [*Relax*] vises på displayet. Du kan også trykke på knappen [*RELAX*] på fjernbetjeningen.
  - ⇒ Menuen Relax Music vises på displayet (Fig. 46).
3. Tryk på en af hukommelsesknapperne eller på knappen [*Fremad*] eller [*Tilbage*] for at vælge musik:
  - Ocean Surf
  - Whales
  - Birds
  - Rain
  - Wind Chimes
  - Fireplace

## 17 Afspilning af Demo Sound

I standby er det muligt at afspille demo-musik, eksempelvis for at præsentere apparatet i en butik.

### Aktivering af funktionen Demo Sound

1. Tryk på betjeningsknappen, og hold den nede i ca. 3 sekunder.
  - ⇒ Funktionen Demo Sound aktiveres.
2. Tryk på hukommelsesknapperne 1–6 på fjernbetjeningen for at vælge et demo-nummer.
  - ⇒ Titlen på den valgte Demo Sound vises på displayet.

#### ***i***

*Følgende knapper er aktive:*

- *Play/Pause*
- *Mute*
- *Stop*
- *Fremad*
- *Tilbage*
- *Volume*

### Afslutning af funktionen Demo Sound



3. Tryk på knappen [*Standby*], eller tryk på betjeningsknappen, og hold den nede i ca. 3 sekunder for at afslutte funktionen Demo Sound.

## 18 Fejlafhjælpning

Der kan forekomme fejl på alle elektriske apparater. Det betyder dog ikke, at der altid er tale om en defekt på apparatet. Prøv derfor, om du selv kan afhjælpe fejlen ved hjælp af følgende tabel.

Fejl	Mulig årsag	Afhjælpning
Apparatet tænder ikke	Lysnetledningen er ikke tilsluttet korrekt	Tilslut lysnetledningen rigtigt (se ☞ <i>Kapitel 7.3 »Spændingsforsyning«</i> på side 218).
Ingen lyd	Lydstyrken er skruet helt ned	Skrue op for lyden (se ☞ <i>Kapitel 10.2 »Indstilling af lydstyrke«</i> på side 225).
	Lyden er deaktiveret	Aktiver lyden (se ☞ <i>Kapitel 10.3 »Deaktivering af lyden«</i> på side 225).
	Hovedtelefoner er tilsluttet	Træk hovedtelefonerne ud af stikket.
	Der er valgt en anden funktion	Indstil den rigtige funktion (se ☞ <i>Kapitel 10.1 »Valg af afspilningsfunktion«</i> på side 225).
Cd-afspilning starter ikke	Cd-formatet understøttes ikke	Før en anden cd ind i cd-åbningen.
	Cd'en er snavset	Rengør cd'en.
	Cd'en er beskadiget	Før en anden cd ind i cd-åbningen.
	Cd'en vender forkert i cd-åbningen	Tag cd'en ud, og før den korrekt ind i cd-åbningen.
Afspilning via USB starter ikke	USB-enheden understøttes ikke	Tilslut USB-enheden til porten på bagsiden af apparatet (se ☞ <i>Kapitel 15 »Afspilning via USB«</i> på side 230).
	USB-enheden understøttes ikke	Kontroller, om USB-enheden er kompatibel med sonoroSTEREO.
	USB-enheden indeholder ingen læsbare lydfile	Kontroller filerne på USB-enheden.
Ingen eller dårlig Bluetooth-forbindelse	Fejl på grund af andre radiosendere eller apparater	Øg afstanden mellem sonoroSTEREO og tv-apparatet.
	Softwaren er ikke opdateret	Kontroller, at den aktuelle softwareversion er installeret på den eksterne Bluetooth-enhed.
Apparatet reagerer ikke	Fejl på apparatet	Sluk apparatet, og tænd det igen.
Dårlig FM/DAB-modtagekvalitet	FM/DAB-antennen er ikke indstillet korrekt	Ret FM/DAB-antennen.
Fjernbetjeningen fungerer ikke eller kun mangelfuldt	Afstanden er for stor	Reducer afstanden mellem fjernbetjeningen og apparatet.
	Batteriet er tomt	Udskift fjernbetjeningens batteri (se ☞ <i>Kapitel 7.5 »Forberedelse af fjernbetjeningen«</i> på side 218).



Fejl	Mulig årsag	Afhjælpning
	Fejl på grund af andre radiosendere eller apparater	Øg afstanden mellem støj-kilden og sonoroSTEREO. Tilslut apparatet til en anden stikkontakt, så støj-kilden og sonoroSTEREO er tilsluttet forskellige strømkredse.
Alarmen fungerer ikke	Alarmen er ikke aktiveret	Aktiver alarmen (se  Kapitel 9.5 »Aktivering/deaktivering af vækkefunktion« på side 224).
	Vækkelydstyrken er skruet helt ned	Skru op for lyden (se  Kapitel 9.3 »Indstilling af vækkelydstyrke« på side 224).
	Hovedtelefoner er tilsluttet	Træk hovedtelefonerne ud af stikket.

## 19 Rengøring

### BEMÆRK!

#### Tingsskader som følge af forkert rengøring!

Rengør kun apparatet udvendigt ved hjælp af en tør, blød klud. Anvend aldrig aggressive eller opløsningsmiddelholdige rengøringsmidler, da disse kan angribe apparatets overflade.

## 20 Tekniske data

Element	Værdi
Mål (BxDxH)	ca. 450 x 262,5 x 153 mm
Vægt	ca. 6,3 kg
Modtageområde, FM	87,5 MHz – 108 MHz
Modtageområde, DAB/DAB+	174,928 MHz – 239,2 MHz
Afstemningsområde	(FM) 50 KHz
Lysnetledning, power	Input: 100 – 240 V ~50/60 Hz
Bluetooth	Version: 3.0 (EDR) Profil: AVRCP 1.0, A2DP 1.2 Understøtter Bluetooth aptX® streaming
AUX1-IN	Tilslutning: RCA Følsomhed: 500 mV
AUX2-IN	Tilslutning: 3,5 mm jackstik Følsomhed: 300 mV
LINE-OUT	Tilslutning: RCA Følsomhed: 2 V/47 kOhm
Batterier	Lithium-batteri: 3 V, type CR2032 (knapbatteri)
Laser	Klasse 1
Tilslutninger	Hovedtelefoner, AUX1-IN, AUX2-IN, USB, Line-Out (USB-opladning og -afspilning)
CD	Afspilningsformater: Lyd-cd, MP3-CD, WMA-CD, CD-R* og CD-RW* (* Afspilningen er afhængig af cd'en og optagekvaliteten)
USB	Afspilningsformater: MP3, WMA Output: DC 5V, 1A Understøttede systemer: FAT 16, FAT 32 (understøtter ikke NTFS-systemer) USB-enhedens maks. kapacitet: 32 GB Maks. understøttet filstørrelse: < 2 GB Maks. understøttede numre: 999 Understøtter ID3-tags til visning af numre og kunstnere

### **i**

Med forbehold for tekniske ændringer!

## 21 Bortskaffelse

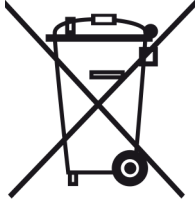

Fig. 47: Må ikke bortskaffes med almindeligt husholdningsaffald

Apparater, som er mærket med symbolet, må ikke bortskaffes med almindeligt husholdningsaffald, men skal afleveres på en genbrugsstation, der modtager elektriske og elektronisk udstyr med henblik på genvinning. Hvis du har spørgsmål vedrørende bortskaffelse, kan du henvende dig til kommunen, den lokale genbrugsstation eller den butik, hvor du har købt apparatet. Gennem korrekt bortskaffelse af udtjent udstyr er du med til at værne om miljøet og udsætter ikke din sundhed for fare.

Batterier/genopladelige batterier kan indeholde giftige tungmetaller og skal behandles som særligt affald. Aflever batterierne/de genopladelige batterier på den lokale genbrugsstation, eller få en virksomhed med speciale i særligt affald til at bortskaffe dem.

## 22 Symboler

### Bluetooth



Fig. 48: Bluetooth-mærkning

Bluetooth®-ordmærket og -logoerne ejes af Bluetooth SIG, Inc. og anvendes af sonoro audio GmbH i henhold til licens.

## 23 Overensstemmelseserklæring

### Overensstemmelseserklæring



Fig. 49: CE-mærkning

Producent: sonoro audio GmbH

Hermed erklærer vi, at sonoroStereo ved hjælp af sin udformning, konstruktion og type opfylder de grundlæggende krav i EMC-direktiv 2004/108/EF, i Lavs-pændingsdirektiv 2006/95/EF, R&TTE-direktiv 1999/5/EF og direktivet for miljøvenligt design 2009/125/EF inklusive de ændringer, der var gældende ved udarbejdelse af denne erklæring.

## 24 Garanti

For at fremsætte garantikrav gælder — uden at dine lovbestemte rettigheder derved begrænses — følgende:

- Garantikrav kan kun fremsættes i et tidsrum på op til maks. 2 år (1 år i Nordamerika og Australien) efter købsdatoen.
- I denne garantiperiode afhjælper vi alle mangler, som skyldes materiale- eller produktionsfejl, enten ved reparation eller ombytning af apparatet efter eget valg.
- I tilfælde af reklamationer beder vi dig om at henvende dig til vores kundeservice. Kontaktoplysninger (☎ »Kontaktoplysninger« på side 209) eller på [www.sonoro.de](http://www.sonoro.de).
- Med reparation eller ombytning af apparatet begynder der ikke en ny garantiperiode. Garantiperioden på 2 år (1 år i Nordamerika og Australien) løber fra købsdatoen.
- Garantien dækker ikke batterier, skader som følge af forkert brug, normal slitage og forbrug samt mangler, der kun påvirker apparatets værdi eller anvendelighed i ringe grad. Ved indgreb, som ikke er foretaget af den af os autoriserede servicepartner, bortfalder garantien ligeledes.



