



# D 3020

Hybrid Digital Amplifier

---



---

Gebruikershandleiding

# BELANGRIJKE VEILIGHEIDSLINSTRUCTIES

**BEWAAR DEZE VEILIGHEIDSEISEN OM ZE LATER TE KUNNEN RAADPLEGEN. LEEF ALLE WAARSCHUWINGEN EN VEILIGHEIDSEISEN DIE ZIJN AANGEDUID OP DE AUDIO-APPARATUUR ZORGVULDIG NA.**

- Instructies lezen** - Lees alle veiligheidseisen en de gebruiksaanwijzing alvorens het product te gebruiken.
- Instructies bewaren** - Bewaar de veiligheidseisen en de gebruiksaanwijzing om ze later te kunnen raadplegen.
- Waarschuwingen naleven** - Leef alle waarschuwingen die zijn aangeduid op het product en in de gebruiksaanwijzing zorgvuldig na.
- Instructies naleven** - Leef de gebruiks- en bedieningsaanwijzing zorgvuldig na.
- Reinigen** - Trek de stekker van dit product uit de contactdoos alvorens het te reinigen. Gebruik geen vloeibare reinigingsmiddelen of spuitbussen. Alleen schoonmaken met een droge doek.
- Bevestigingen** - Gebruik nooit bevestigingen die niet door de fabrikant van dit product worden aangeraden, aangezien zij gevaar kunnen opleveren.
- Water en vocht** - Gebruik dit product niet in de buurt van water, bijvoorbeeld bij een bad, een bak water of de gootsteen, in een natte kelder of in de buurt van een zwembad of iets dergelijks.
- Toebehoren** - Plaats het product niet op een onstabiele wagen, rek, driepoot, steun of tafel. Het product kan vallen en ernstig letsel veroorzaken bij een kind of volwassene. Ook kan het product ernstig beschadigd worden. Zet het product alleen op een wagen, rek, driepoot, steun of tafel die door de fabrikant worden aangeraden of met het product worden verkocht. Bij het opstellen van het product moeten de instructies van de fabrikant worden nageleefd en moet een bevestiging worden gebruikt die door de fabrikant wordt aangeraden.
-  Bij het verplaatsen van het product en steun of wagen moet voorzichtig te werk worden gegaan. Door snel stoppen, te veel kracht uitoefenen en onregelmatige oppervlakken kunnen het product en wagen kantelen of omvallen.
- Ventilatie** - Gleuven en openingen in de behuizing dienen voor ventilatie en een betrouwbare werking van het product. Ook beschermen zij het product tegen oververhitting. Deze openingen mogen niet worden verstopt of afgedekt. Deze openingen mogen nooit worden geblokkeerd door het product op een bed, bank, mat of iets dergelijks te plaatsen. Dit product mag niet in een omsloten plaats worden gezet, zoals een boekenkast of rek, tenzij er voor een goede ventilatie wordt gezorgd of de instructies van de fabrikant zijn opgevolgd.
- Vermogensbronnen** - Dit product mag alleen worden aangesloten op de vermogensbron die op het betreffende etiket staat aangegeven. Indien u niet zeker weet welke vermogensbron in uw huis wordt gebruikt, neem dan contact op met de dealer of het plaatselijke elektriciteitsbedrijf. De allereerste wijze om de versterker van de netvoeding af te sluiten is door de netstekker uit de contactdoos te verwijderen. U dient zeker te stellen dat de netstekker steeds beschikbaar is. Trek het netsnoer uit de contactdoos indien de unit meerdere maanden of langer niet gebruikt zal worden.
- Aarden of Polariseratie** - Dit product zou kunnen uitgerust zijn met een gepolariseerde wisselstroomlijnstekker (een stekker waarvan een van de pennen breder is dan de andere). Deze stekker kan op slechts een manier in de contactdoos worden gestoken. Dit is een veiligheidsfunctie. Indien u de stekker niet correct in de contactdoos kunt steken, draai de stekker dan om. Indien de stekker ook dan nog niet past, neem dan contact op met uw elektricien om de verouderde contactdoos te vervangen. Overbrug of vernietig het veiligheidsdoel van de gepolariseerde stekker niet.
- Netsnoerbescherming** - Netsnoeren moeten zo worden gelegd dat er niet op kan worden gestapt en dat ze niet klem kunnen raken door voorwerpen die erop of ertegen worden geplaatst. Er moet met name op de snoeren worden gelet bij de stekkers, bij de aanvullende aansluitingen en bij het punt waar zij uit het product komen.
- Aarden van de buitenantenne** - Indien er aan dit product een buitenantenne of een kabelsysteem wordt aangesloten, dient u zeker te stellen dat de antenne of het kabelsysteem behoorlijk wordt geaard ter bescherming tegen spanningspieken en statische ladingen die zich hebben opgebouwd. Artikel 810 van de Nationale Elektrische Code, ANSI/NFPA 70, verstrekt informatie over het correct aarden van de mast en het steundeel, het aarden van de inkomende draad in de antenne-afvoerenheid, de grootte van de aardleiders, het plaatsen van de antenne-afvoerenheid, de aansluiting aan de aardelektrodes, en de specificaties van de aardelektrode.

## OPMERKING VOOR INSTALLATEUR VAN CATV-SYSTEEM:

Deze opmerking dient als herinnering voor de installateur van het CATV-systeem dat hij artikel 820-40 van de National Electrical Code (national elektrische code) dient op te volgen. Dit artikel bevat richtlijnen voor het op de juiste manier aarden, met name de specificatie dat de aarde voor de aardingskabel op het aardingsstelsel van het gebouw moet worden aangesloten en wel zo dicht als praktisch mogelijk bij het punt waar de kabel het gebouw binnenkomt.

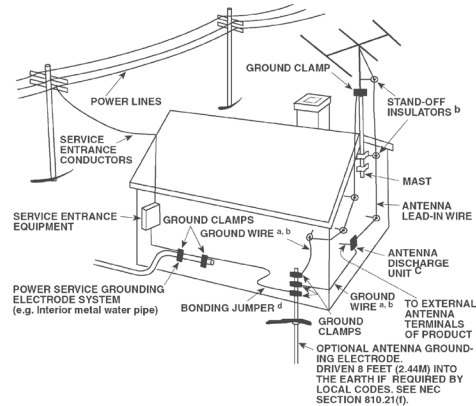

- Bliksem** - Trek bij onweer en bliksem of wanneer het apparaat lange tijd niet gebruikt zal worden de stekker uit de contactdoos. Op deze manier wordt voorkomen dat het product wordt beschadigd door eventuele bliksemslag en stroompieken.
- Elektrische kabels** - Een buitenantenne mag niet in de nabijheid van bovengrondse elektrische kabels of ander lichtnet of elektrische circuits staan. De antenne zeker ook niet plaatsen daar waar er de mogelijkheid bestaat dat de antenne op de elektrische kabels of circuits zou kunnen vallen. Wanneer u een buitenantenne installeert, dient u zeker te stellen dat u niet in aanraking komt met zulke elektrische kabels of circuits gezien het levensgevaar.
- Overbelasting** - Ervoor zorgen dat contactdozen, verlengsnoeren en ingebouwde aanvullende aansluitingen niet overdadig worden belast, omdat dit kan leiden tot brand of elektrische schok.
- Voorwerpen en vloeistoffen** - Duw nooit voorwerpen via openingen in dit product, omdat zij gevaarlijke spanningsdelen kunnen aanraken of kortsluitingen kunnen veroorzaken met brand of een elektrische schok tot gevolg. Mors nooit vloeistof op dit product.

**WAARSCHUWING: HET APPARAAT NIET BLOOTSTELLEN AAN WATER, MORSEN OF SPATTEN EN GEEN VOORWERPEN GEVULD MET VLOEISTOFFEN, ZOALS VAZEN, OP HET APPARAAT PLAATSEN. ZOALS BIJ ALLE ELECTRONISCHE PRODUCTEN, ERVOOR ZORGEN DAT ER GEEN VLOEISTOFFEN IN ENIG ONDERDEEL VAN HET SYSTEEM TERECHTKOMT. VLOEISTOFFEN KUNNEN TOT STORINGEN LEIDEN EN/OF BRAND VEROOZAKEN.**

- Beschadigingen waarvoor onderhoud nodig is** - Trek de stekker uit de contactdoos en laat het onderhoud over aan erkend onderhoudspersoneel indien de volgende omstandigheden zich voordoen:
  - Het netsnoer of de stekker is beschadigd.
  - Er is vloeistof op het product gemorst of er zijn voorwerpen in het product gevallen.
  - Het product werd aan regen of water blootgesteld.
  - Het product werkt niet naar behoren wanneer de bedieningsinstructies worden opgevolgd. Stel alleen die bedieningselementen af die in de instructies staan beschreven aangezien door een onjuiste afstelling van andere bedieningselementen schade kan ontstaan. Om het product weer naar behoren te laten werken, zal een erkende technicus vaak een langdurige procedure moeten uitvoeren.
  - Het product is gevallen of beschadigd geraakt.
  - Indien er een duidelijke verandering in de prestaties van het product optreedt, zal onderhoud nodig zijn.

- 20 Vervangingsonderdelen** - Indien vervangingsonderdelen nodig zijn, let er dan op dat de technicus de vervangingsonderdelen gebruikt die door de fabrikant zijn aangegeven of die dezelfde kenmerken hebben als het originele onderdeel. Door niet-geautoriseerde vervangingen kan er brand ontstaan, kunnen er elektrische schokken worden opgelopen of kunnen andere gevaren optreden.
- 21 Veiligheidscontrole** - Na het uitvoeren van onderhoud of reparaties aan het product, dient u de technicus te vragen veiligheidscontroles uit te voeren om na te gaan of het product naar behoren werkt.
- 22 Installatie aan wand of plafond** - Bevestig dit toestel aan een wand of plafond volgens de instructies van de fabrikant.
- 23 Warmte** - Plaats het niet bij warmtebronnen zoals een radiator, verwarmingsrooster, kachel of andere apparatuur (waaronder versterkers) die warmte produceren.
- 24 Hoofdtelefoon** - Een te hoge geluidsdruk uit oor- en hoofdtelefoons kan gehoorverlies veroorzaken.
- 25 Batterijen weggoien** - Neem bij het weggoien van gebruikte batterijen de wettelijke bepalingen en regelingen in acht die in uw land of regio van toepassing zijn. Batterijen (batterijenset of geplaatste batterijen) mogen niet aan hitte worden blootgesteld, zoals zonlicht, brand, etc.

## FCC-VERKLARING

Dit apparaat voldoet aan de bepalingen van Deel 15 van de FCC-regels (FCC – Federal Communications Commission). Voor werking en gebruik gelden de volgende condities:

- (1) Dit apparaat mag geen schadelijke interferentie veroorzaken, en
- (2) Dit apparaat moet iedere interferentie die wordt ontvangen, kunnen accepteren, inclusief interferentie die ongewenste werking zou kunnen veroorzaken.

## WAARSCHUWING

OM HET RISICO OP BRAND EN ELEKTRISCHE SCHOKKEN TE VERMINDEREN, MAG DIT PRODUCT NIET AAN REGEN OF VOCHT WORDEN BLOOTGESTELD.

## LET OP

OM ELEKTRISCHE SCHOKKEN TE VOORKOMEN, MOET DE BREDE PEN VAN DE STEKKER IN DE BREDE GLEUF WORDEN GEPLAATST EN GOED WORDEN VASTGEDUWD.



HET SYMBOOL VAN DE BLIKSEMFLITS IN EEN DRIEHOEK MAAKT DE GEBRUIKER EROP ATTENT DAT ER EEN NIET-GEÏSOLEERDE "GEVAARLIJKE SPANNING" BESTAAT IN DE BEHUIZING VAN HET PRODUCT, EN DAT DEZE SPANNING HOOG GENOEG KAN ZIJN OM GEVAAR VOOR ELEKTRISCHE SCHOKKEN OP TE LEVEREN.



HET UITROEPTEKEN IN DE DRIEHOEK MAAKT DE GEBRUIKER EROP ATTENT DAT ER BELANGRIJKE BEDIENINGS- EN ONDERHOUDSINSTRUCTIES IN DE DOCUMENTATIE BIJ HET APPARAAT ZIJN OPGENOMEN.



## LET OP

Door wijzigingen of modificaties die niet uitdrukkelijk zijn goedgekeurd door NAD Electronics ten aanzien van conformiteit aan de regelgeving, kan de gebruiker het recht worden ontzegd de apparatuur te gebruiken.

## WAARSCHUWING TEN AANZIEN VAN PLAATSING

Voor een goede ventilatie moet er een ruimte rond de unit worden gelaten die gelijk is aan of groter is dan hieronder aangegeven. Deze ruimte moet worden gemeten vanaf de grootste buitenafmetingen, waaronder uitsteekfels.

Panelen links en rechts: 10 cm

Paneel achterzijde: 10 cm

Paneel bovenzijde: 10 cm

## OPMERKINGEN OVER MILIEUBESCHERMING



Gooi het apparaat aan het einde van zijn bruikbare leven niet bij het gewone huisvuil maar breng het naar een inzamelpunt waar elektrische en elektronische apparatuur wordt ingezameld voor recycling. Het symbool op het product, de gebruikershandleiding en de verpakking maakt u hierop attent.



De materialen kunnen worden hergebruikt in overeenstemming met de markeringen die erop zijn aangebracht. Door middel van hergebruik, recycling van grondstoffen of andere vormen van recycling van oude producten levert u een belangrijke bijdrage aan de bescherming van ons milieu. Uw gemeente kan u inlichtingen verstrekken over het inzamelpunt voor verantwoorde afvalverwerking.

## INFORMATIE OVER INZAMELING EN VERWERKING VAN GEBRUIKTE BATTERIJEN (RICHTLIJN 2006/66/EG VAN HET EUROPEES PARLEMENT EN DE RAAD VAN DE EUROPESE UNIE) (ALLEEN VOOR EUROPESE KLANTEN)

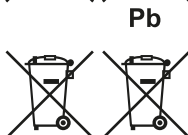

Wanneer batterijen voorzien zijn van één van deze symbolen duidt dat aan dat zij moeten worden behandeld als "afval voor gescheiden inzameling" en niet als gewoon huisvuil. Het wordt gestimuleerd dat noodzakelijke maatregelen worden geïmplementeerd om gebruikte batterijen zo veel mogelijk gescheiden in te zamelen en batterijen zo min mogelijk met het gewone gemengde huisvuil te verwerken.

Bij eindgebruikers wordt erop aangedrongen gebruikte batterijen niet weg te gooien bij het ongesorteerde huisvuil. Om het recyclen van gebruikte batterijen op

grote schaal mogelijk te maken wordt u verzocht gebruikte batterijen gescheiden van het huisvuil en op juiste wijze via een toegankelijk inzamelpunt bij u in de buurt weg te gooien. Neem voor meer informatie over de inzameling en recycling van gebruikte batterijen contact op met de gemeentelijke instanties ter plaatse, uw gemeentelijke reinigingsdienst of het verkooppunt waar u de artikelen hebt aangeschaft.

Wanneer u zich houdt aan de voorschriften voor juiste verwerking van gebruikte batterijen, worden mogelijke gevaarlijke effecten voor de menselijke gezondheid voorkomen en wordt de negatieve uitwerking van batterijen en gebruikte batterijen op het milieu tot een minimum beperkt, en zo draagt u bij aan de bescherming, het behoud en de kwaliteitsverbetering van het milieu.

## NOTEER HET MODELNUMMER (NU U HET NOG KUNT ZIEN)

Het model- en serienummer van uw nieuwe D 3020 bevinden zich aan de achterkant van de behuizing. Wij raden u aan deze nummers hier te noteren, zodat u ze later gemakkelijk terug kunt vinden:

Modelnr.: .....

Serienr.: .....

# INLEIDING

## AAN DE SLAG

### UITPAKKEN EN INSTALLEREN

#### WAT ZIT ER IN DE DOOS

In de verpakking van uw D 3020 treft u ook aan

- Een netsnoer dat kan worden losgekoppeld
- Afstandsbediening met 3V-batterij van het type CR2025
- TOSLINK mini-adapter
- Afgeronde pootjes, vier stuks
- Gids voor snelle installatie

#### BEWAAR DE VERPAKKING

Wij verzoeken u de doos en al het verpakkingsmateriaal van uw D 3020 te bewaren. Als u verhuist of om een andere reden uw D 3020 moet vervoeren, is dit verreweg de veiligste verpakking die u kunt gebruiken. Wij hebben al vaak gezien dat componenten die verder in perfecte staat waren, beschadigd raakten omdat ze werden vervoerd in een doos die niet geschikt was, dus daarom vragen wij u: Bewaar deze doos!

### SNELLE INSTALLATIE

Deze eenvoudige gids helpt u aan de slag te gaan met uw D 3020.

Plaats de D 3020 op een stevig, recht oppervlak. Plaats de unit niet op een zachte ondergrond, zoals vloerbedekking.

Maak alle aansluitingen op uw D 3020 terwijl de stekker nog niet in het stopcontact zit. U kunt het beste ook alle nevencomponenten uitschakelen of de stekker hiervan uit het stopcontact halen voordat u signaal- of voedingsaansluitingen aansluit.

- 1 Sluit de luidsprekers aan op de aansluitingen SPEAKERS LEFT en RIGHT van D 3020
- 2 Sluit met geschikte connectoren (niet bijgeleverd) bronapparaten aan op de bijbehorende ingangen van de D 3020.  
S/PDIF-bronnen → OPTICAL 1, OPTICAL 2, COAXIAL  
Analoge bronnen → AUX 1, AUX 2  
USB-apparaat → USB  
Andere bronnen → Bluetooth
- 3 Sluit het passende uiteinde van het netsnoer aan op de stroomingang van de D 3020 en steek vervolgens de stekker in het stopcontact.
- 4 Druk, terwijl alle van toepassing zijnde bronnen die op de D 3020 zijn aangesloten en ingeschakeld, op **⏻** (Stand-by) zodat de D 3020 uit de stand Stand-by wordt ingeschakeld (ON).
- 5 Luister naar de bron van uw keuze door herhaaldelijk op "S" te drukken, de verschillende bronnen te doorlopen (OPTICAL 1, OPTICAL 2, COAXIAL, USB, AUX 1, AUX 2 en BT) en de bron van uw keuze te selecteren. Pas het audioniveau aan door de volumeregeling te draaien.

### ZET DE D 3020 TERUG NAAR DE DE INSTELLINGEN AF-FABRIEK

Houd "BASS EQ" op het achterpaneel ingedrukt totdat de D 3020 de COAX-bron standaard is ingesteld.

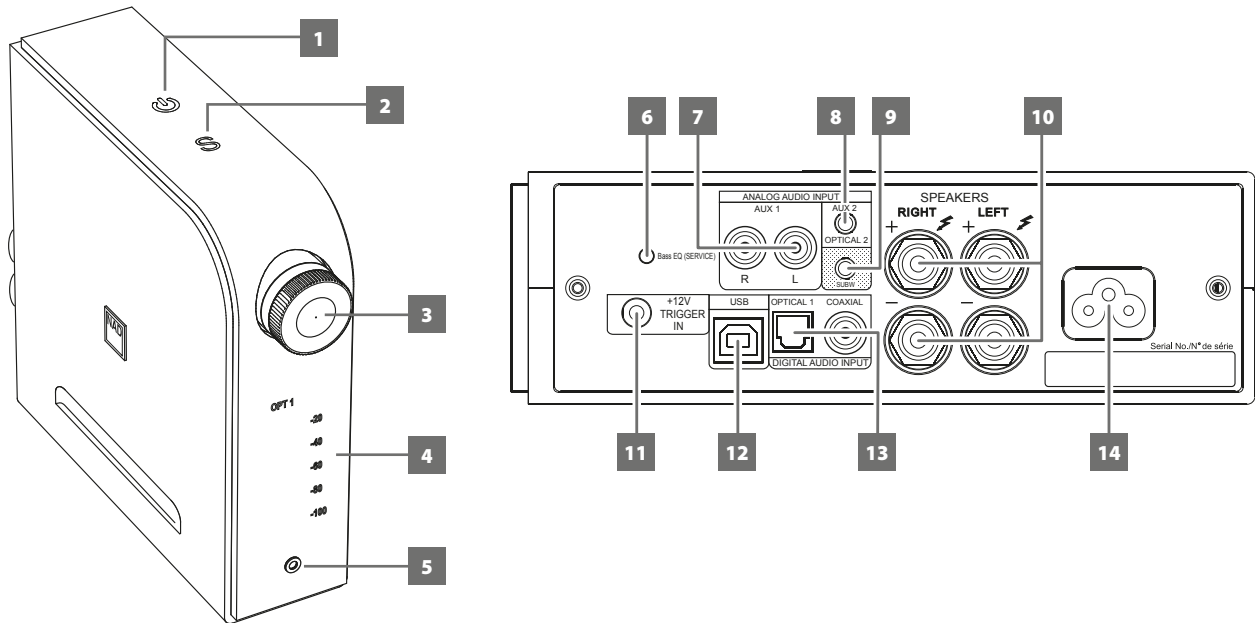

## 1 ⏻ (STAND-BY)

- Druk, terwijl het ene einde van het netsnoer is aangesloten op de wisselstroomingang van de D 3020 en de stekker van het netsnoer in het stopcontact zit, op o (Stand-by) zodat de D 3020 uit de stand Stand-by wordt ingeschakeld (ON). Het indicatielampje van Stand-by zal van oranje in helder wit veranderen.
- Houd ⏻ (Stand-by) ingedrukt totdat D 3020 weer terugschakelt naar de stand Stand-by.

## AUTO STANDBY (AUTOMATISCHE STAND-BY)

De D 3020 kan zo worden ingesteld dat Stand-by automatisch wordt ingeschakeld als er 30 minuten lang geen signaal van de actieve bron wordt ontvangen. De stand voor Auto Stand-by kan worden ingeschakeld of uitgeschakeld door als volgt stapsgewijs te werk te gaan.

## AUTO STAND-BY INSCHAKELEN

- Houd in de stand Stand-by de knop "OFF" van de afstandsbediening van de D 3020 enkele seconden ingedrukt tot de indicatielampjes op het voorste scherm worden geactiveerd en een keer oplichten.
- In de bedrijfsstand en met auto stand-by ingeschakeld gaat de D 3020 automatisch over op stand-by als er 30 minuten lang geen signaal van de actieve bron wordt ontvangen.

## AUTO STAND-BY UITSCHAKELEN

- Houd in de stand Stand-by de knop "OFF" van de afstandsbediening van de D 3020 enkele seconden ingedrukt tot alle indicatielampjes op het voorste scherm worden geactiveerd en twee keer oplichten.
- In de bedrijfsstand en met auto stand-by uitgeschakeld gaat D 3020 alleen over op de stand Stand-by als deze stand direct wordt ingeschakeld met een druk op de schakelaar ⏻ (Stand-by) op het bovenpaneel of op OFF van de afstandsbediening.

## 2 S (BRON)

- Druk hierop en doorloop de verschillende bronnen (OPT1, OPT2, COAX, USB, AUX 1, AUX 2, BT) en selecteer de bron van uw keuze.

## 3 VOLUME

- Pas het geluidsniveau aan door naar links of rechts te draaien.
- U kunt de stand "Mute" opheffen door de volumeknop te draaien.

## 4 DISPLAY

- Verlicht de geselecteerde of actieve bron (OPT1, OPT2, COAX, USB, AUX 1, AUX 2, BT) en het huidige geluidsniveau.

## BELANGRIJKE OPMERKING

*De display past zich niet aan de plaatsingsrichting van het apparaat aan. De display geeft het beste beeld wanneer de D3020 in een verticale positie staat, zoals hierboven wordt getoond.*

## 5 PHONES

- Er is een 3,5 mm stereo-aansluiting voor het luisteren met een hoofdtelefoon.
- Speciaal ontworpen lageruiskoptelefooncircuits kunnen een brede waaier aan koptelefoons ondersteunen, zelfs studiomodellen van 600 ohm.
- Pas het audioniveau van de hoofdtelefoon aan door de regelknop VOLUME naar links of naar rechts te draaien.
- Controleer dat de volumeregeling in de laagste stand is gedraaid (geheel naar links) voordat u een hoofdtelefoon aansluit of loskoppelt. Het luisteren met een te hoge geluidsterkte kan het gehoor beschadigen.
- Wanneer u een hoofdtelefoon aansluit, wordt automatisch het geluid van de luidsprekers onderdrukt.

## 6 BASS EQ

- Versterk de algemene basrespons met minstens 6 dB. "BASS" wordt in de display verlicht wanneer BASS EQ ingeschakeld is.
- Druk op de schakelaar om BASS EQ in of uit te schakelen.

## 7 AUX 1

- Gebruik een dubbele RCA-naar-RCA-kabel om deze aansluitbussen te verbinden met de linker en rechter analoge uitgang van een CD-speler, voorversterker, processor of andere toepasselijke apparaten.

## 8 AUX 2

- Sluit aan op de overeenkomstige uitgaande aansluitingen van andere audio-apparaten met behulp van een 3,5 mm stereo-stekker (niet bijgeleverd). Deze ingang accepteert ook koptelefoonuitvoer of digitale audio-uitvoer van een MacBook Pro.
- Installeer de bijgeleverde TOSLINK-miniadapter om de invoer hiervan op een bijkomende digitale optische ingang aan te sluiten (OPT2).

## 9 SUBW

- Sluit de SUBW-uitgang aan op een actieve subwoofer of een eindversterkerkanaal dat een passief systeem aanstuurt.

## 10 SPEAKERS (LUIDSPREKERS)

- Sluit de rechter luidspreker aan op de aansluitingen die zijn gemarkeerd met "R +" en "R -" en let er daarbij op dat u de "R +" is aangesloten op de "+"-aansluiting op uw luidspreker en de "R -" is aangesloten op de "-"-aansluiting van de luidspreker. Sluit de linker luidspreker aan op de aansluitingen die zijn gemarkeerd met "L +" en "L -" en let er daarbij op dat u de "L +" is aangesloten op de "+"-aansluiting op uw luidspreker en de "L -" is aangesloten op de "-"-aansluiting van de luidspreker.

## 11 +12V TRIGGER IN

- Verbind deze +12V-trigger-ingang met een monokabel met een 3,5mm-stekker (man) met de bijbehorende +12V DC-uitgang van de component op afstand. Het regelend toestel dient over een +12-V-trigger-uitgang te beschikken om deze functie te kunnen gebruiken.

## 12 USB

- Asynchrone USB-ingang van 24 bit/96 kHz garandeert de laagste jitter voor de beste muzikale prestaties.
- Sluit met een Type A-naar-Type B-kabelconnector (niet bijgeleverd) audio van de computer aan op deze asynchrone Type B USB-ingang en u kunt direct 24/96- PCM-materiaal streamen van uw PC, MAC.
- Het is belangrijk dat de instelling van het Sound- of Audio-toestel van uw computer "NAD USB Audio" is.

### MINIMUM-VEREISTE PC-SYSTEEM

Microsoft Windows XP Service Pack 2 of hoger, Microsoft Windows 7

### VOOR MAC-GEBRUIKERS

Tenminste Mac OS X Snow Leopard (versie 10.6) en latere versies.

## OPMERKING

*Download en installeer het NAD-USB-audiostuurprogramma op uw PC vanop de tab Manuals/Downloads op het webadres van NAD - <http://nadelectronics.com/products/digital-music/D-3020-Hybrid-Digital-Amplifier>*

## 13 DIGITAL AUDIO INPUT (OPT1, OPT2, COAXIAL)

- Sluit aan op de bijbehorende optische of coaxiale uitgang van bronnen als CD- of BD/DVD-spelers, een digitale-kabelbox, digitale tuners en andere geschikte componenten.

## BELANGRIJKE OPMERKING

*De digitale audio-ingang is geschikt voor 24/192 kan alleen overweg met een PCM-audiosignaal. Controleer eerst dat de digitale audio-uitgang van uw bron is ingesteld op PCM en breng daarna pas de aansluiting met de digitale audio-ingang van de D 3020 tot stand.*

## 14 WISSELSTROOMINGANG

- De D 3020 wordt geleverd met een aparte netvoedingskabel. Steek, voordat u de kabel aansluit op een stopcontact, vooral eerst de stekker stevig in de wisselstroomingang van de D 3020.
- Trek altijd eerst de stekker van de netvoedingskabel uit het stopcontact en verbreek daarna pas de aansluiting van de kabel op de wisselstroomingang van de D3020.

# AANDUIDING VAN BEDIENINGSFUNCTIES

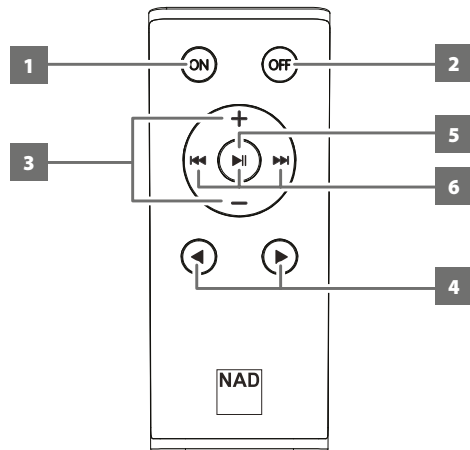

## AFSTANDSBEDIENING

- 1 ON (Aan):** Schakel de D 3020 uit Stand-by over in de bedrijfsstand.
- 2 OFF (Uit):** Zet de D 3020 op stand-by.
- 3 +/-:** Verhoog of verlaag het geluidsniveau. Functie "Mute" opheffen.
- 4 ◀▶:** Selecteer Bron.
- 5 ▶||:** Dempt tijdelijk het uitgaande audiosignaal of herstelt de audioweergave uit de Mute-stand (Dempen).
- 6 TUNERBEDIENING** (Dit geldt niet voor D 3020; van toepassing voor NAD-producten met een tuner gedeelte)  
**◀◀▶▶:** Omhoog of omlaag door de Voorkeuze-nummers.  
**▶||:** Selecteer een van de frequenties van de Tuner.

## AANBRENGEN VAN DE BATTERIJEN

- 1 Voer een gebogen punt in het ontgrendelingsgat van de klep voor de batterijen.

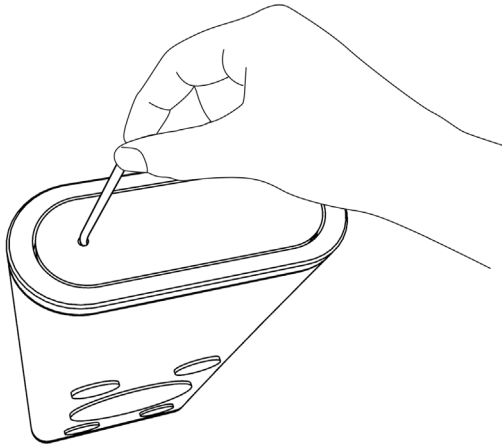

- 2 Schuif het batterijvak naar buiten.

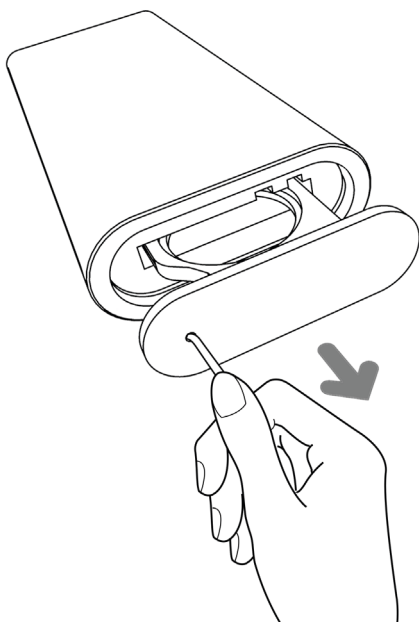

- 3 Plaats de bijgeleverde batterij CR2025 in het vak. Zorg er voor dat het plussteken (+) naar boven gericht is.



- 4 Schuif het vak terug tot het op zijn plaats klikt.

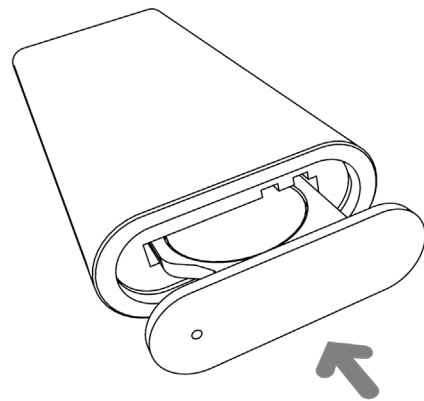

## ANDERE FUNCTIES

### OP BLUETOOTH-APPARAAT AANSLUITEN

Koppel het Bluetooth-apparaat met de unieke apparaat-ID van D3020 (D 3020 010DD3 in dit voorbeeld). Selecteer, wanneer de koppeling goed is verlopen, BT als een bron en start het afspelen vanaf uw Bluetooth-toestel.

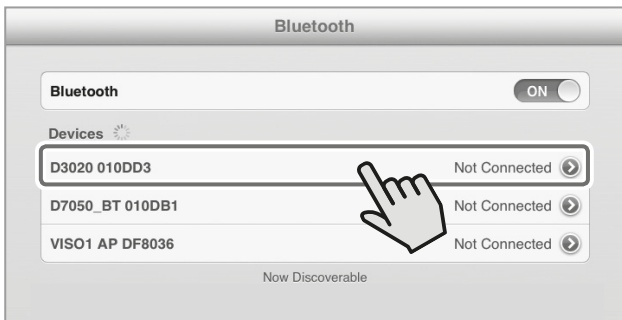

### OVER aptX®

Een Bluetooth-verbinding kan worden vergeleken met een gegevensleiding tussen toestellen. Omdat de leiding een maximale breedte heeft, kan de doorstroming van grote audiobestanden soms moeilijk verlopen. aptX® biedt de mogelijkheid van draadloze audio van CD-kwaliteit doordat het probleem van het verzenden van de volledige muzikale bandbreedte over Bluetooth wordt opgelost. aptX® verkleint de omvang van de audiobestanden zodat zij door de draadloze pijplijn kunnen worden geperst zonder dat de geluidskwaliteit daaronder lijdt. D 3020 is geschikt voor aptX®.

### AUTO SENSE

Met de functie Auto Sense kan de D 3020 actief worden uit Stand-by en in werking treden wanneer de bron OPTICAL 1 of de digitale bron die actief was toen Stand-by werd ingeschakeld, wordt geselecteerd.

#### VOORWAARDEN VOOR AUTO SENSE

- Auto Sense werkt alleen als Auto Stand-by op ON wordt gezet voordat D 3020 overgaat op de stand Stand-by.
- Als IR Learning met de afstandsbediening van het TV-toestel is voltooid en D 3020 gaat over op Stand-by, dan wordt Auto Sense alleen geactiveerd wanneer een digitaal signaal wordt ontvangen over de ingang OPTICAL 1.
  - In deze stand schakelt D 3020 zichzelf in op OPT1.
- Als er geen IR Learning is uitgevoerd, wordt Auto Sense geactiveerd wanneer een actief signaal wordt ontvangen van de laatste bron (uitsluitend een digitale bron) die actief was toen D 3020 overging op Stand-by.
  - In deze stand schakelt D 3020 zichzelf in op de laatste digitale bron die actief was voordat D 3020 overging op Stand-by.

### AUTO SENSE INSCHAKELEN

- Houd met D 3020 in Stand-by knop "▶" van de afstandsbediening ingedrukt tot de pictogrammen  en **S** worden geactiveerd en een keer oplichten.

### AUTO SENSE UITSCHAKELEN

- Houd met D 3020 in Stand-by knop "▶" van de afstandsbediening van D 3020 ingedrukt tot de pictogrammen  en **S** worden geactiveerd en twee keer oplichten.

### RICHTLIJN VOOR HET INSTALLEREN VAN DE POOTJES

De afgeronde pootjes worden bijgeleverd voor optionele montage. Installeer de pootjes op de plekken die hieronder voorgesteld worden. U kunt een sjabloon genereren voor een behoorlijke plaatsing van de pootjes.

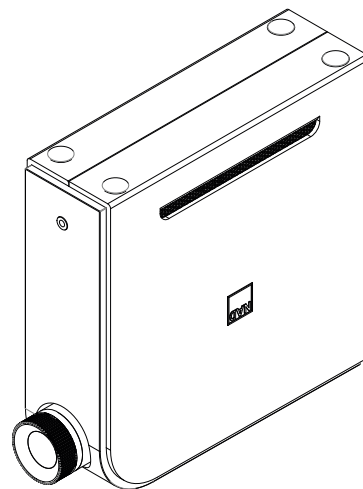
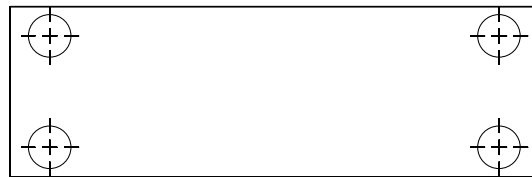

### OPMERKINGEN

- De pootjes kunnen alleen geïnstalleerd worden in het formaat dat hierboven weergegeven is.
- Controleer dat, wanneer de voeten zijn geplaatst, de D 3020 stabiel is en in balans, en niet omvalt.



## TV CONNECT

TV Connect is een nieuwe software-gestuurde functie door middel waarvan D 3020 het geluid voor uw TV-toestel kan uitschakelen. Met TV Connect kan D 3020 de opdrachten leren voor Mute (Geluid dempen) en voor volumeregeling van iedere TV-afstandsbediening. Verder zal D 3020 zichzelf inschakelen in de stand voor bron OPTICAL 1 wanneer een digitaal signaal van het TV-toestel wordt ontvangen over ingang OPTICAL 1.\*

Wanneer TV Connect volledig is geïntegreerd kunt u met de afstandsbediening van uw TV-toestel de volgende functies van D 3020 beheren:

- 1 Volumeregeling Meer/Minder volume
- 2 De functie MUTE in- of uitschakelen
- 3 D 3020 inschakelen (ON)

### ZO CONFIGUREERT U UW D 3020 MET TV CONNECT

Voor de installatie van TV Connect moet de digitale optische uitgang van uw TV-toestel zijn verbonden met de ingang OPTICAL 1 van uw D 3020. Als deze verbinding tot stand is gebracht en juist is geconfigureerd, wordt, wanneer u uw TV-toestel aanzet, D 3020 uit Stand-by ingeschakeld en wordt automatisch de TV-ingang (OPTICAL 1) geselecteerd.\* U kunt D 3020 ook activeren met  op het bovenpaneel en met de knop Power ON op de afstandsbediening van de D 3020 of op de afstandsbediening van het TV-toestel.



Configureer uw D 3020 als volgt voor integratie van TV Connect.

- Auto Stand-by Inschakelen
- Auto Sense Inschakelen
- IR (infrarood) Leren uitvoeren met de afstandsbediening van het TV-toestel

### AUTO STAND-BY INSCHAKELEN

- Houd in de stand Stand-by de knop "OFF" van de afstandsbediening van de D 3020 enkele seconden ingedrukt tot de indicatielampjes op het voorste scherm worden geactiveerd en een keer oplichten.

### AUTO SENSE INSCHAKELEN

- Houd met D 3020 in Stand-by knop  van de afstandsbediening ingedrukt tot de pictogrammen  en **S** worden geactiveerd en een keer oplichten.

### IR LEREN UITVOEREN MET DE AFSTANDSBEDIENING VAN HET TV-TOESTEL

- a Houd met D 3020 in de bedrijfsstand  van de afstandsbediening van D 3020 ingedrukt totdat "OPT1" knippert.
- b Druk een keer op "Volume+" van de afstandsbediening van het TV-toestel.
- c Druk na één seconde weer op "Volume +" van de afstandsbediening van het TV-toestel.
  - "OPT1" knippert snel twee keer en gaat verder naar "OPT2", en begint te knipperen ter voorbereiding van het leren van de functie "Volume -".
  - Voer dezelfde handeling uit voor het leren van "Volume-", "Mute" en "Power ON", volgens onderstaande PROCEDURE IR LEARNING.
- d Wanneer D 3020 alle vier toetsen van de afstandsbediening van het TV-toestel heeft geleerd, wordt de stand Leren afgesloten en keert het toestel terug naar de normale bedrijfsstand.

### DE INTERNE LUIDSPREKERS VAN HET TV-TOESTEL UITSCHAKELEN (ALS HET TV-TOESTEL DIE HEEFT)

U kunt het beste de interne luidsprekers van het TV-toestel uitschakelen zodat u alleen D 3020 hoort. U kunt deze instelling meestal uitvoeren in het Installatiemenu van het TV-toestel.

Raadpleeg de Instructiehandleiding van uw TV-toestel voor de instructies bij het toestel van uw merk en model.



### PROCEDURE IR LEARNING

STAP**	D 3020 INDICIELAMPJE BRONSIGNAAL KNIPPERT	FUNCTIETOETS TV-AFSTANDSBEDIENING DIE U MOET INDRUKKEN	FUNCTIE DIE D 3020 LEERT VAN UW TV-AFSTANDSBEDIENING
1	OPT1	Volume +	Volume neemt toe
2	OPT2	Volume -	Volume neemt af
3	COAX	Mute	Mute aan/uit
4	USB	Power ON	Overschakelen naar bedrijfsstand

\* Bepalend hierbij is of de D 3020 eerst overgaat in de stand Stand-by na 30 minuten inactiviteit.

\*\* U moet alle vier stappen van het IR Learning-proces nauwgezet volgen.

### MET IR GELEERDE OPDRACHTEN WISSEN

Houd  van de afstandsbediening van D 3020 ingedrukt totdat "OPT1" knippert. Houd  weer ingedrukt tot "OPT 1" niet meer knippert. Alle met IR geleerde opdrachten zijn nu gewist.

# SPECIFICATIES

## AUDIO-SPECIFICATIES

Nominaal vermogen 8 Ohm	30W
IHF dynamisch vermogen; 8 Ohm	65W
IHF dynamisch vermogen; 4 Ohm	105W
IHF dynamisch vermogen; 2 Ohm	150W
Signaal-/ruisratio, A-gewogen	≥ 90 dB
Kanaalscheiding (1 kHz)	≥ 75dB
Kanaalscheiding (10 kHz)	≥ 65 dB
Kanaalbalans	0 ± 0,3 dB
Frequentierespons (20 Hz - 20 kHz)	0 dB tot -0,3 dB.
Totale harmonische vervorming	≤ 0.03 %
Maximaal ingangsniveau	5V
IMD (SMPTE)	0,02 %
IMD (CCIF)	0,003 %

## ALGEMENE SPECIFICATIES

Stand-by-vermogen	≤ 0,5W
Ondersteunt bitsnelheid/samplesnelheid	tot 24/192 (via Digital Audio-ingang) tot 24/96 (via USB-ingang)
Afmetingen van de unit B x H x D (breedte x hoogte x diepte) (Bruto )	58 x 186 x 219 mm 2 5/16 x 7 3/8 x 8 5/8 inch
Transportgewicht	2,1 kg (4,6 lbs)

NAD KAN NIET AANSPRAKELIJK WORDEN GESTELD VOOR DE GEVOLGEN VAN EVENTUELE TECHNISCHE VERSCHILLEN OF VERSCHILLEN IN DE GEBRUIKERSINTERFACE IN DEZE HANDLEIDING. DE GEBRUIKERSHANDLEIDING VAN DE D 3020 KAN ZONDER KENNISGEVING VOORAF WORDEN GEWIJZIGD. GA NAAR [WWW.NADELECTRONICS.COM](http://WWW.NADELECTRONICS.COM) VOOR DE LAATSTE VERSIE VAN DE GEBRUIKERSHANDLEIDING VOOR DE D 3020.





[www.NADelectronics.com](http://www.NADelectronics.com)

**©2015 NAD ELECTRONICS INTERNATIONAL  
EEN DIVISIE VAN LENBROOK INDUSTRIES LIMITED**

Alle rechten voorbehouden. NAD en het NAD-logo zijn handelsmerken van NAD Electronics International, een divisie van Lenbrook Industries Limited.  
Geen enkel deel van deze publicatie mag worden gereproduceerd, opgeslagen of verzonden in welke vorm dan ook zonder de schriftelijke toestemming van NAD Electronics International.  
Alles is in het werk gesteld om ervoor te zorgen dat de inhoud nauwkeurig is ten tijde van publicatie, maar functies en specificaties kunnen worden gewijzigd zonder kennisgeving vooraf.

D3020\_DUT\_OM\_V02 - MAR 2015